

EN	Cordless Coffee Maker	Instruction Manual
FR	Machine à Café Sans Fil	Manuel d'instructions
DE	Akku-Kaffeemaschine	Betriebsanleitung
IT	Macchina da caffè a batteria	Istruzioni per l'uso
NL	Snoerloos koffiezetapparaat	Gebruiksaanwijzing
ES	Cafetera Inalámbrica	Manual de instrucciones
PT	Cafeteira a bateria	Manual de instruções
DA	Akku-kaffemaskine	Brugsanvisning
EL	Καφετιέρα μπαταρίας	Εγχειρίδιο οδηγιών
TR	Kablosuz Kahve Makinesi	Kullanım kılavuzu
AR	ماكينة إعداد القهوة اللاسلكية	دليل الإرشادات
FA	قهوه ساز بی سیم	دفترچه راهنما
ZHTW	充電式咖啡機	使用說明書

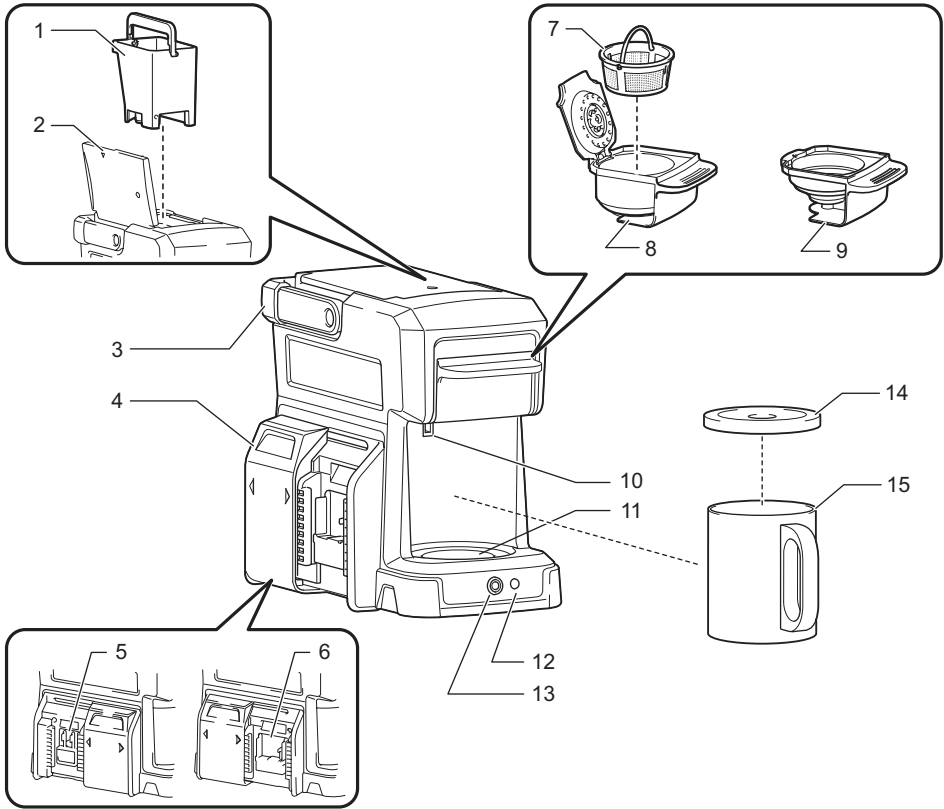

A**B**

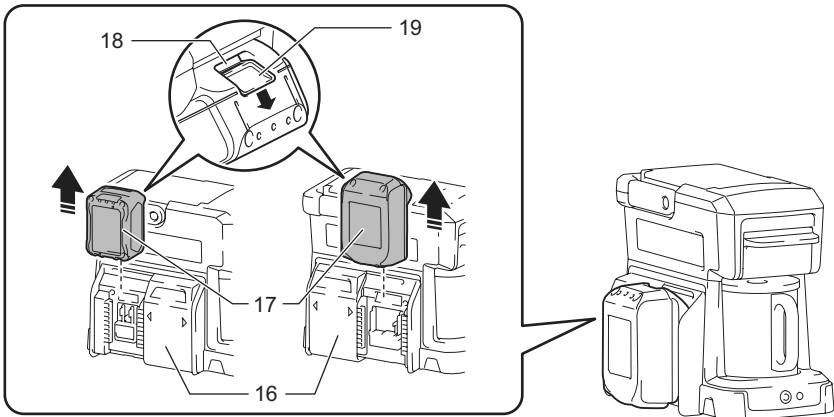
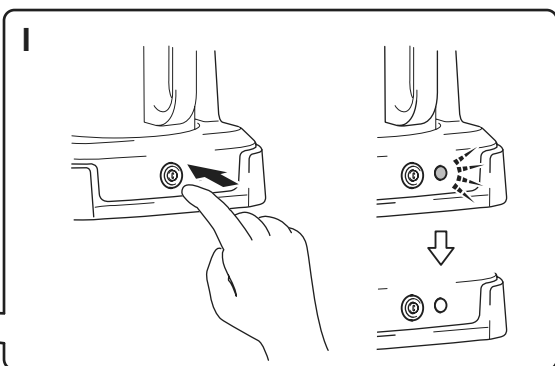
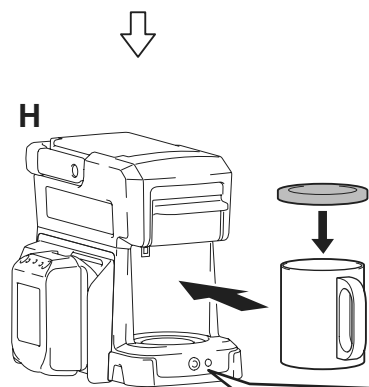
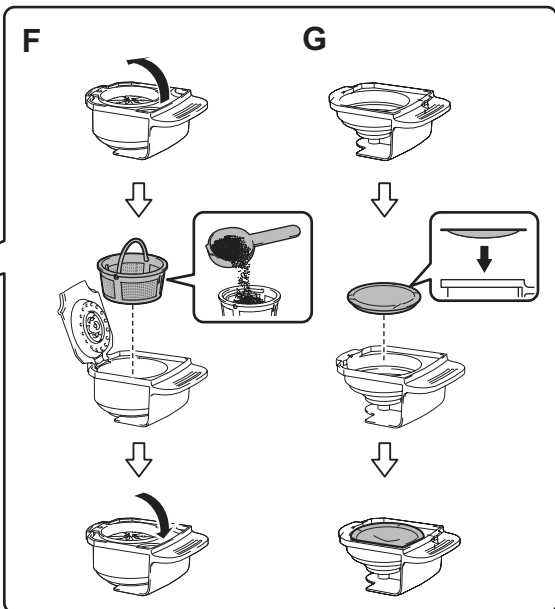
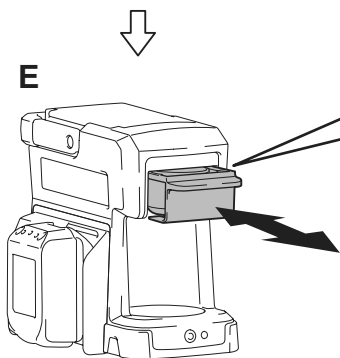
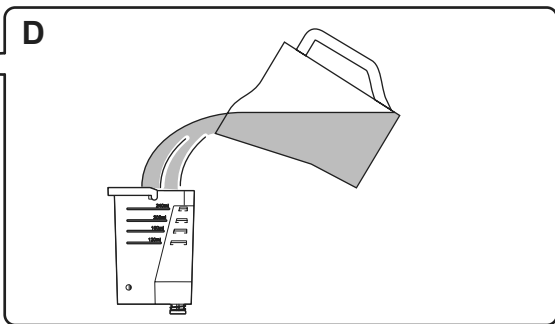
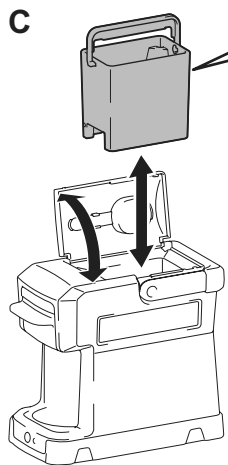

J

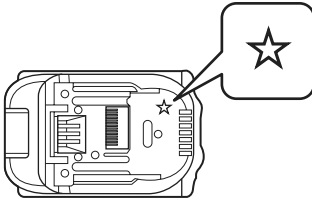

K

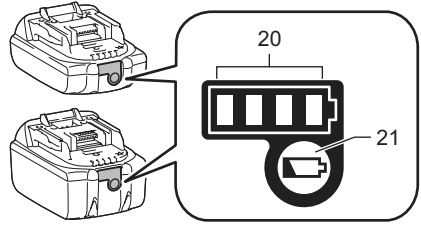

L

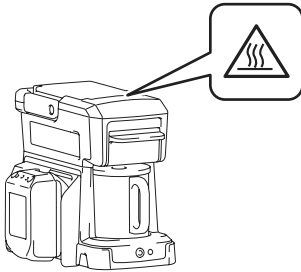

M

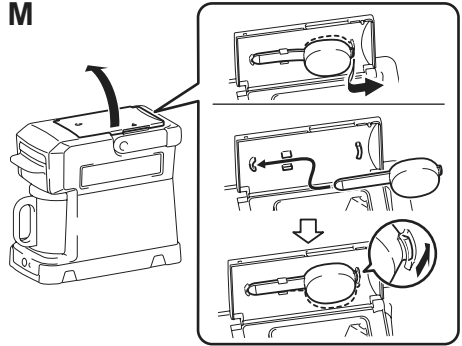

WARNING AND SAFETY RULES

- This appliance can be used by children aged from 8 years and above if they have been given supervision or instruction concerning use of the appliance in a safe way and if they understand the hazards involved. Cleaning and user maintenance shall not be made by children unless they are older than 8 and supervised. Keep the appliance and battery cartridges out of reach of children aged less than 8 years.
 - Appliances can be used by persons with reduced physical, sensory or mental capabilities or lack of experience and knowledge if they have been given supervision or instruction concerning use of the appliance in a safe way and understand the hazards involved.
 - Children shall not play with the appliance.
1. This appliance is intended to be used in household and similar applications such as:
 - staff kitchen areas in shops, offices and other working environments;
 - farm houses;
 - by clients in hotels, motels and other residential type environments;
 - bed and breakfast type environments.Do not use the appliance other than its intended use.
 2. Read all instructions.
 3. Surfaces are liable to get hot during use. Do not touch hot surfaces.
 4. To protect against fire, electric shock, do not immerse the appliance and battery in water or in any other liquid.
 5. Remove the battery cartridge when not in use and before cleaning. Allow to cool before putting on or taking off parts, and before cleaning the appliance.
 6. Do not operate any appliance with damaged battery terminals after the appliance malfunctions, or has been damaged in any manner. Return appliance to the nearest authorized service facility for examination, repair or adjustment.
 7. The use of accessory attachments not recommended by the appliance manufacturer may result in fire, electric shock or injury to persons.
 8. Do not place on or near a hot gas or electric burner, or in a heated oven.
 9. Always turn off the power switch before removing the battery.

10. Do not use appliance for other than intended use.
11. Do not open the water tank lid during the brewing cycles.
12. Scalding may occur if the filter holder/cafe pod holder is removed during the brewing cycles.
13. Place the appliance on a hard, flat level surface to avoid interruption of airflow underneath the appliance.
14. To reduce the risk of fire or electric shock, do not remove the bottom cover. No user serviceable parts inside. Service and repair should only be performed by an authorized service center.
15. Disconnect the battery cartridge from the appliance before making any adjustments, changing accessories, or storing appliance. Such preventive safety measures reduce the risk of starting the appliance accidentally.
16. Recharge only with the charger specified by the manufacturer. A charger that is suitable for one type of battery cartridge may create a risk of fire when used with another battery cartridge.
17. Use appliances only with specifically designated battery cartridges. Use of any other battery cartridges may create a risk of injury and fire.
18. When battery cartridge is not in use, keep it away from other metal objects, like paper clips, coins, keys, nails, screws or other small metal objects, that can make a connection from one terminal to another. Shorting the battery terminals together may cause burns or a fire.
19. Under abusive conditions, liquid may be ejected from the battery; avoid contact. If contact accidentally occurs, flush with water. If liquid contacts eyes, additionally seek medical help. Liquid ejected from the battery may cause irritation or burns.
20. Do not use a battery cartridge or appliance that is damaged or modified. Damaged or modified batteries may exhibit unpredictable behavior resulting in fire, explosion or risk of injury.
21. Do not expose a battery cartridge or appliance to fire or excessive temperature. Exposure to fire or temperature above 130°C may cause explosion.
22. Have servicing performed by a qualified repair person using only identical replacement parts. This will ensure that the safety of the product is maintained.
23. Follow all charging instructions and do not charge the battery pack or tool outside the temperature range specified in the instructions. Charging improperly or at temperatures outside the specified range may damage the battery and increase the risk of fire.

24. Be careful not to spill liquid on the battery terminals. If liquid spills on the battery terminals, remove the battery.

SAVE THESE INSTRUCTIONS.

IMPORTANT SAFETY INSTRUCTIONS FOR BATTERY CARTRIDGE

- Before using battery cartridge, read all instructions and cautionary markings on (1) battery charger, (2) battery, and (3) appliance using battery.
- Do not disassemble battery cartridge.
- If operating time has become excessively shorter, stop operating immediately. It may result in a risk of overheating, possible burns and even an explosion.
- If electrolyte gets into your eyes, rinse them out with clear water and seek medical attention right away. It may result in loss of your eyesight.
- Do not short the battery cartridge:
 - Do not touch the terminals with any conductive material.
 - Avoid storing battery cartridge in a container with other metal objects such as nails, coins, etc.
 - Do not expose battery cartridge to water or rain. A battery short can cause a large current flow, overheating, possible burns and even a breakdown.
- Do not store the appliance and battery cartridge in locations where the temperature may reach or exceed 50°C (122°F).
- Do not incinerate the battery cartridge even if it is severely damaged or is completely worn out. The battery cartridge can explode in a fire.
- Be careful not to drop or strike battery.
- Do not use a damaged battery.
- The contained lithium-ion batteries are subject to the Dangerous Goods Legislation requirements. For commercial transports e.g. by third parties, forwarding agents, special requirement on packaging and labeling must be observed. For preparation of the item being shipped, consulting an expert for hazardous material is required. Please also observe possibly more detailed national regulations. Tape or mask off open contacts and pack up the battery in such a manner that it cannot move around in the packaging.
- Follow your local regulations relating to disposal of battery.
- Use the batteries only with the products specified by Makita. Installing the batteries to non-compliant products may result in a fire, excessive heat, explosion, or leak of electrolyte.

SAVE THESE INSTRUCTIONS.

CAUTION

Only use genuine Makita batteries. Use of non-genuine Makita batteries, or batteries that have been altered, may result in the battery bursting causing fires, personal injury and damage. It will also void the Makita warranty for the Makita tool and charger.

Tips for maintaining maximum battery life

- Charge the battery cartridge before completely discharged.

Always stop appliance operation and charge the battery cartridge when you notice less appliance power.
- Never recharge a fully charged battery cartridge. Overcharging shortens the battery service life.

- Charge the battery cartridge with room temperature at 10°C - 40°C (50°F - 104°F). Let a hot battery cartridge cool down before charging it.
- Charge the battery cartridge once in every six months if you do not use it for a long period of time.

Symbols

The following show the symbols used for the appliance. Be sure that you understand their meaning before use.



- Read instruction manual.



- Hot surfaces - Burns to fingers or hands.



Cd
Ni-MH
Li-Ion

- Only for EU countries
Do not dispose of electric equipment or battery pack together with household waste material! In observance of the European Directives, on Waste Electric and Electronic Equipment and Batteries and Accumulators and Waste Batteries and Accumulators and their implementation in accordance with national laws, electric equipment and batteries and battery pack(s) that have reached the end of their life must be collected separately and returned to an environmentally compatible recycling facility.

SPECIFICATIONS

DCM501		
Rated voltage and applicable battery cartridges	DC 18 V	BL1815N, BL1820, BL1820B, BL1830, BL1830B, BL1840, BL1840B, BL1850, BL1850B, BL1860B
	DC 14.4 V	BL1430B, BL1460B
	10.8 V - 12V max	BL1041B
Water tank capacity	240 ml	
Keep-warm function	None	
Applicable cafe pod type	60 mm	
Dimensions (L x W x H)	243 x 145 x 218 mm (without battery cartridge)	
Weight	1.4 kg (without battery cartridge)	

- Only the batteries in the table are recommended. Other batteries' capacity may not be enough to brew a cup of coffee.
- Due to our continuing program of research and development, the specifications herein are subject to change without notice.
- Specifications and battery cartridge may differ from country to country.

WARNING

Only use the battery cartridges listed above. Use of any other battery cartridges may cause injury and/or fire.

PARTS IDENTIFICATION (Fig. A)

1. Water tank
2. Water tank lid
3. Handle
4. Battery slot cover
5. Battery slot (for 10.8 V - 12 V max battery cartridge)
6. Battery slot (for 18 V and 14.4 V battery cartridge)
7. Filter
8. Filter holder
9. Cafe pod holder
10. Overflow opening
11. Cup rest
12. Power lamp
13. Power switch
14. Coffee cup cover
15. Coffee cup

PREPARATION

CAUTION

- Always switch off the appliance before installing or removing of the battery cartridge.
- Hold the top of the appliance and the battery cartridge firmly when installing or removing battery cartridge. Failure to do so may cause them to slip off your hands and result in damage to the appliance and battery cartridge and a personal injury.
- Always install the battery cartridge fully until the red indicator cannot be seen. If not, it may accidentally fall out of the battery holder, causing injury to you or someone around you.
- Do not install the battery cartridge forcibly. If the cartridge does not slide in easily, it is not being inserted correctly.
- Always install the battery to the suitable slot for the battery cartridge to be used.

When using the appliance first time, or after long period of storage, perform the following steps:

1. Remove all packing materials from the appliance.
2. Clean the appliance exterior and wash all removable parts. (refer to the "Daily cleaning" section for removable parts)
3. To clear any residue from the appliance, pour 240 ml of fresh water into the water tank and brew without ground coffee or cafe pod until the water tank gets empty. Repeat the same operation at least twice. (refer to the "Brewing" section for how to brew)

Installing or removing battery cartridge (Fig. B)

To install the battery cartridge (17), slide the battery slot cover (16) to open the battery slot that you are going to use (6) for 18 V or 14.4 V battery cartridge, (5) for 10.8 V - 12 V max battery cartridge). Align the tongue on the battery cartridge with the groove in the housing and slip it into place. Insert it all the way until it locks in place with a little click. If you can see the red indicator (18) on the upper side of the button (19), it is not locked completely.

To remove the battery cartridge, slide it from the appliance while sliding the button on the front of the cartridge.

Battery protection system

The appliance is equipped with a battery protection system. This system automatically cuts off power to the appliance to extend battery life.

The appliance will automatically stop during operation if the appliance and/or battery are placed under one of the following conditions:

- **Overheated:**
If the appliance does not start, the battery is overheated. In this situation, let the battery cool before pressing the power switch again.
- **Low battery voltage:**
If the remaining battery capacity is too low, the appliance will not operate. The power lamp blinks in this situation. Remove and recharge the battery.

















NOTE

- The overheat protection works only with a battery cartridge with a star mark (Fig. J).

Indicating the remaining battery capacity (Fig. K)

(Only for battery cartridges with the indicator)

Press the check button (21) on the battery cartridge to indicate the remaining battery capacity. The indicator lamps (20) light up for few seconds.

Indicator lamps			Remaining capacity
 Lighted	 Off	 Blinking	
			75% to 100%
			50% to 75%
			25% to 50%
			0% to 25%
			Charge the battery.
(For 18 V and 14.4 V batteries only)			
			The battery may have malfunctioned.
			
(For 18 V and 14.4 V batteries only)			

NOTE

- Depending on the conditions of use and the ambient temperature, the indication may differ slightly from the actual capacity.

OPERATION

⚠ CAUTION

To reduce the risk of scalding, follow the instructions below:

- Do not remove the filter holder/cafe pod holder during the brewing cycle. Steam builds up under the filter holder/cafe pod holder.
- When the brewing section marked with ⚠ is steaming, do not touch it. (Fig. L)
- Be aware that hot coffee drips from the bottom of the filter holder/cafe pod holder even after the brewing cycle.
- After the brewing is finished, wait at least 5 minutes before removing the filter holder/cafe pod holder.
- If another brewing cycle is to be started, wait at least 5 minutes before supplying water to the appliance. Otherwise, steam and hot water could be released and scalding may result.
- Do not touch the plate on the bottom of the appliance during and immediately after brewing.

NOTE

- For brewing, do not use any other liquid than water.
- Always use cold water for brewing. Hot water promotes the dripping speed and cause overflow from the filter holder/cafe pod holder.
- The maximum water tank capacity is 240ml. Do not pour too much water to the water tank. Excess water may come out of the overflow opening.

Brewing

- Open the water tank lid and take the water tank out. (Fig. C)
- Pour preferred amount of fresh cold water into the water tank and install it to the appliance. (Fig. D)

Style	Recommended amount of water
Ground coffee (6.5 g *)	160 ml
Cafe pod (60 mm type)	120 ml

* Equals to a level of the supplied spoon.

- Close the water tank lid.
- Remove the filter holder/cafe pod holder. (Fig. E)
- Follow the procedures below according to the style of the coffee to be brewed :
Ground coffee (Fig. F)

Open the cover. Take the filter out from the filter holder. Put preferred amount of ground coffee into the filter. Place the filter back in position and close the cover.

Cafe pod (Fig. G)

Set a cafe pod into the cafe pod holder.

- Be sure that the flat surface of the cafe pod faces up when placed.
- Do not use a torn cafe pod.
- Do not set two or more cafe pods. Hot water will overflow.

- Insert the filter holder/cafe pod holder to the slot on the appliance.
If the holder/cafe pod holder cannot be inserted to the slot properly, check if the filter/cafe pod is correctly installed.
- Put the cover on the coffee cup and place it on the cup rest. (Fig. H)
- Press the power switch. The power lamp lights up and brewing cycle begins. (Fig. I)
The appliance will automatically turn off the power when the brewing cycle is finished. Press the power switch if you want to stop the brewing in the middle.

Estimated time for brewing (160 ml)

Battery cartridge (fully charged)	Estimated time
18 V (with BL1830B)	approx. 5 min.
14.4 V (with BL1430B)	approx. 5 min.
10.8 V - 12 V max (with BL1041B)	approx. 7 min.

MAINTENANCE

⚠ WARNING

- When servicing is required, ask a Makita authorized service center which deals genuine replacement parts. Use of any other parts may create a hazard or cause product damage.
- To avoid serious personal injury, always remove the battery cartridge from the unit when cleaning or performing any maintenance.
- Do not immerse the appliance and battery in water or other liquids.

Daily cleaning

NOTICE

- Never use gasoline, benzene, thinner, alcohol or the like when cleaning plastic parts. Discoloration, deformation or cracks may result. After appliance cooled, use clean clothes to remove dirt, dust, oil, grease etc.
- Do not use abrasive cleansers or scouring pads.
- Do not dry the inside of the appliance with a cloth, as lint may remain.

Proper maintenance will ensure years of service for your appliance. Clean the appliance after every use to maintain quality coffee flavor.

- Remove the battery from the appliance and allow the appliance to cool.
- Wipe the exterior with a soft cloth moistened with water.
- Remove the filter holder (with filter) or the cafe pod holder from the appliance. Wash the removed parts with soapy water. After that, rinse them with water.
- Allow the appliance and all parts to dry completely.

Removing scales inside the appliance

Through the use of the appliance, water scale will build up in the piping inside. Water scale hinders the water flow and prolongs the dripping time as the result. If the dripping time has become longer than before, clean the inside piping with citric acid.

1. Take the water tank out and pour 240 ml of water into it.
2. Add 5 g of citric acid commercially available into the water and stir it up.
3. Install the water tank into the appliance.
4. Remove the filter holder/cafe pod holder from the appliance.
5. Put a cup on the cup rest.
6. Press the power switch.
7. After the dripping is finished, take the water tank and the coffee cup out and rinse them with water.
8. Pour 240 ml of water to the water tank and install it into the appliance.
9. Put the coffee cup on the cup rest.
10. Press the power switch and wait until the dripping finished.

Repeat the step 8 to 10 if you taste or smell citric acid. Repeat the above procedures if the dripping still takes time.

Transportation / Storage

- Use the handle when carrying the appliance. When folding the handle, be careful not to get your fingers pinched.
- To prevent fire or burning, allow the appliance to cool down completely before you carry or store it.
- Do not store the discharged battery for long periods, as it can shorten its service life.
- The supplied spoon can be stored in the back side of the water tank lid. To store, slide the end of the spoon into the hooks. **(Fig. M)**

To maintain product SAFETY and RELIABILITY, repairs, any other maintenance or adjustment should be performed by Makita Authorized Service Centers, always using Makita replacement parts.

OPTIONAL ACCESSORY

CAUTION

- These accessories or attachments are recommended for use with your appliance specified in this manual. The use of any other accessories or attachments might present a risk of injury to persons. Only use accessory or attachment for its stated purpose.

If you need any assistance for more details regarding these accessories, ask your local Makita Service Center.

- Makita genuine battery and charger
- Cafe pod for Makita coffee maker

NOTE

- Some items in the list may be included in the appliance package as standard accessories. They may differ from country to country.

MISE EN GARDE ET CONSIGNES DE SÉCURITÉ

- Cet appareil peut être utilisé par des enfants à partir de 8 ans sous la surveillance d'un adulte ou s'ils ont reçu des instructions concernant l'utilisation sécuritaire de l'appareil et s'ils comprennent les risques encourus. Le nettoyage et la maintenance par l'utilisateur ne doivent pas être effectués par des enfants, à moins qu'ils aient plus de 8 ans et qu'ils soient sous la surveillance d'un adulte. Tenez l'appareil et les batteries hors de la portée des enfants de moins de 8 ans.
 - L'appareil peut être utilisé par des personnes aux facultés physiques, sensorielles ou mentales diminuées ou sans expérience ni expertise sous la surveillance d'un adulte ou s'ils ont reçu des instructions concernant l'utilisation sécuritaire de l'appareil et s'ils comprennent les risques encourus.
 - Les enfants ne doivent pas utiliser l'appareil comme un jouet.
1. Cet appareil est conçu pour être utilisé à des fins domestiques et similaires, à savoir :
 - dans les cuisines pour les employés situées dans des magasins, des bureaux et d'autres environnements professionnels ;
 - dans les fermes ;
 - par les clients d'hôtels, de motels et d'autres environnements de type résidentiel ;
 - dans des environnements de type maison d'hôte.N'utilisez pas l'appareil à d'autres fins que celles prévues.
 2. Lisez toutes les instructions.
 3. Il se peut que les surfaces de l'appareil chauffent pendant l'utilisation. Ne touchez pas les surfaces chaudes.
 4. Pour éviter un incendie ou une électrocution, n'immergez pas l'appareil et la batterie dans l'eau ou dans tout autre liquide.
 5. Débranchez la batterie lorsque vous n'utilisez pas l'appareil et avant tout nettoyage. Laissez refroidir l'appareil avant de mettre en place ou de retirer des pièces, et avant de le nettoyer.
 6. Ne faites fonctionner aucun appareil si les bornes de la batterie sont endommagées après un dysfonctionnement de l'appareil ou s'il a été endommagé de quelque autre façon que ce soit. Confiez l'appareil au centre de service après-vente agréé le plus proche pour tout examen, réparation ou réglage.
 7. L'utilisation d'accessoires non recommandés par le fabricant de l'appareil peut être à l'origine d'un incendie, d'une électrocution ou de blessures.
 8. Ne placez pas l'appareil sur ou à proximité d'un brûleur à gaz ou d'une plaque électrique, ou dans un four chaud.

9. Éteignez toujours l'interrupteur d'alimentation avant de retirer la batterie.
10. N'utilisez pas l'appareil à d'autres fins que celles prévues.
11. N'ouvrez pas le couvercle du réservoir d'eau pendant les cycles de préparation du café.
12. Vous risqueriez de vous ébouillanter si le porte-filtre ou la dosette de café est retiré pendant les cycles de préparation du café.
13. Placez l'appareil sur une surface dure et plane pour éviter de bloquer la circulation de l'air sous l'appareil.
14. Pour réduire les risques d'incendie ou d'électrocution, ne retirez pas le couvercle inférieur. Il n'y a aucune pièce réparable par l'utilisateur à l'intérieur. Le dépannage et les réparations doivent être effectués uniquement par un centre de service après-vente agréé.
15. Débranchez la batterie de l'appareil avant de procéder à des réglages, de changer d'accessoire ou de ranger l'appareil. Ces mesures de sécurité préventives réduiront les risques de démarrage accidentel de l'appareil.
16. Rechargez l'appareil uniquement avec le chargeur spécifié par le fabricant. Un chargeur prévu pour un type de batterie peut présenter un risque d'incendie s'il est utilisé avec une autre batterie.
17. Utilisez l'appareil uniquement avec les batteries spécifiquement indiquées pour l'appareil. L'utilisation d'autres batteries peut être à l'origine de blessures et d'incendie.
18. Lorsque vous n'utilisez pas la batterie, tenez-la à l'écart des objets métalliques, tels que les trombones, pièces de monnaie, clés, clous, vis ou autres petits objets métalliques susceptibles de créer une connexion entre deux bornes. Tout court-circuit entre les bornes de la batterie peut provoquer des brûlures ou un incendie.
19. Dans des conditions d'utilisation excessive, du liquide peut s'écouler de la batterie ; dans ce cas, veuillez éviter tout contact. En cas de contact accidentel, rincez la partie touchée avec de l'eau. Si le liquide pénètre dans vos yeux, consultez immédiatement un médecin. Le liquide éjecté de la batterie peut causer des irritations ou des brûlures.
20. N'utilisez pas une batterie ou un appareil s'ils sont endommagés ou modifiés. Une batterie endommagée ou modifiée peut avoir un comportement imprévisible susceptible d'entraîner un incendie, une explosion ou des blessures.
21. N'exposez pas la batterie ou l'appareil au feu ou à une température excessive. L'exposition au feu ou à une température supérieure à 130 °C peut provoquer une explosion.
22. Confiez toute réparation à un réparateur qualifié qui utilise uniquement des pièces de rechange identiques. La sécurité du produit sera ainsi préservée.

23. Suivez toutes les instructions de chargement et ne chargez pas la batterie, ou l'appareil, à l'extérieur de la plage de température indiquée dans les instructions. Une recharge incorrecte ou à des températures en dehors de la plage spécifiée peut endommager la batterie et accroître le risque d'incendie.

24. Faites attention de ne pas renverser de liquide sur les bornes de la batterie. Si vous renversez du liquide sur les bornes d'une batterie, retirez la batterie.

CONSERVEZ CES INSTRUCTIONS.

CONSIGNES DE SÉCURITÉ IMPORTANTES POUR LA BATTERIE

1. Avant d'utiliser une batterie, lisez toutes les instructions et tous les avertissements inscrits sur (1) le chargeur de la batterie, (2) la batterie et (3) l'appareil alimenté par la batterie.
2. Ne démontez pas la batterie.
3. Si l'autonomie d'une batterie raccourcit, cessez immédiatement de l'utiliser. Autrement, il y a risque de surchauffe, de brûlure, voire d'explosion.
4. Si de l'électrolyte pénètre dans vos yeux, rincez-les à l'eau claire et consultez immédiatement un médecin. Autrement, il y a risque de détérioration de la vue.
5. Ne court-circuitez pas la batterie :
 - (1) Ne touchez pas les bornes avec un matériau conducteur.
 - (2) Évitez de ranger la batterie dans un récipient avec d'autres objets métalliques tels que des clous, pièces de monnaie, etc.
 - (3) N'exposez pas la batterie à l'eau ou à la pluie. Un court-circuit de batterie peut provoquer une intensité de courant élevée, une surchauffe, parfois des brûlures et même une panne.
6. Ne rangez pas l'appareil et la batterie dans un endroit où la température risque d'atteindre ou de dépasser 50 °C.
7. Ne jetez pas la batterie dans le feu même si elle est gravement endommagée ou complètement usée. La batterie peut exploser au contact du feu.
8. Évitez de laisser tomber ou de cogner la batterie.
9. N'utilisez pas une batterie si elle est endommagée.
10. Les batteries lithium-ion incluses sont soumises aux exigences de la législation sur le transport de marchandises dangereuses. Pour les transports commerciaux, par exemple par des tiers ou des agents de transfert, les exigences particulières sur l'emballage et l'étiquetage doivent être observées. Pour la préparation des articles expédiés, la consultation d'un expert en matières dangereuses est obligatoire. Veuillez également observer toute réglementation nationale plus détaillée pouvant exister à ce sujet. Recouvrez de bande adhésive ou masquez tout contact apparent et emballez la batterie de telle manière qu'elle ne peut pas se déplacer dans son emballage.
11. Suivez les réglementations locales en matière de mise au rebut des batteries.
12. Utilisez les batteries uniquement avec les produits spécifiés par Makita. L'installation de batteries sur des produits non conformes peut entraîner un incendie, une chaleur excessive, une explosion ou une fuite d'électrolyte.

CONSERVEZ CES INSTRUCTIONS.

ATTENTION

Utilisez uniquement des batteries Makita d'origine.

L'utilisation de batteries ne provenant pas de Makita ou de batteries qui ont été modifiées, peut entraîner l'explosion des batteries et provoquer des incendies, des blessures et des dommages. Cela annulera également la garantie de Makita pour l'appareil et le chargeur Makita.

Conseils pour maintenir la durée de vie de la batterie

1. Chargez la batterie avant qu'elle ne soit complètement déchargée.
Arrêtez toujours l'appareil et rechargez la batterie quand vous remarquez que la puissance de l'appareil diminue.
2. Ne chargez jamais une batterie qui est déjà complètement chargée.
La surcharge réduit la durée de service de la batterie.
3. Chargez la batterie à une température ambiante comprise entre 10 °C et 40 °C. Avant de charger une batterie chaude, laissez-la refroidir.
4. Chargez la batterie une fois tous les six mois si vous ne l'utilisez pas pendant une période prolongée.

Symboles

Vous trouverez ci-dessous les symboles utilisés pour l'appareil. Veuillez à comprendre leur signification avant d'utiliser l'appareil.



- Lisez le manuel d'instructions.



- Surfaces chaudes – Brûlures aux doigts ou aux mains.



- Uniquement pour les pays européens
Ne jetez pas les appareils électriques ou les batteries avec vos ordures ménagères ! Conformément aux directives européennes relatives aux déchets d'équipements électriques et électroniques et aux piles et accumulateurs ainsi qu'aux déchets de piles et d'accumulateurs et leur mise en œuvre conformément aux lois nationales, les équipements électriques, les piles et les batteries en fin de vie doivent faire l'objet d'une collecte sélective et être confiés à une usine de recyclage respectueuse de l'environnement.



SPÉCIFICATIONS

DCM501		
Tension nominale et batteries applicables	CC 18 V	BL1815N, BL1820, BL1820B, BL1830, BL1830B, BL1840, BL1840B, BL1850, BL1850B, BL1860B
	CC 14,4 V	BL1430B, BL1460B
	10,8 V à 12 V max.	BL1041B
Capacité du réservoir d'eau	240 ml	
Fonction Garder-chaud	Aucun	
Type de dosette à café applicable	60 mm	
Dimensions (L x l x H)	243 x 145 x 218 mm (sans batterie)	
Poids	1,4 kg (sans batterie)	

- Seules les batteries figurant dans le tableau sont recommandées. La capacité des autres batteries peut ne pas être suffisante pour préparer une tasse de café.
- Étant donné l'évolution constante de notre programme de recherche et développement, les spécifications contenues dans ce manuel sont sujettes à modification sans préavis.
- Les spécifications et la batterie peuvent varier d'un pays à l'autre.

AVERTISSEMENT

Utilisez uniquement les batteries indiquées ci-dessus. L'utilisation d'autres batteries peut causer des blessures et un incendie.

IDENTIFICATION DES PIÈCES (Fig. A)

1. Réservoir à eau
2. Couvercle du réservoir à eau
3. Poignée
4. Couvercle du compartiment à batterie
5. Compartiment à batterie (pour batterie de 10,8 V à 12 V max.)
6. Compartiment à batterie (pour batterie de 18 V et 14,4 V)
7. Filtre
8. Porte-filtre
9. Porte-dosette de café
10. Ouverture de débordement
11. Repose-tasse
12. Témoin d'alimentation
13. Interrupteur d'alimentation
14. Couvercle de tasse à café
15. Tasse à café

PRÉPARATIFS

ATTENTION

- Éteignez toujours l'appareil avant de mettre en place ou de retirer la batterie.
- Tenez fermement le haut de l'appareil et la batterie lors de la mise en place ou du retrait de la batterie. Si vous ne les tenez pas fermement, ils peuvent vous glisser des mains, et endommager l'appareil et la batterie ou vous blesser.
- Insérez toujours complètement la batterie jusqu'à ce que le voyant rouge ne soit plus visible. Sinon, elle pourrait tomber accidentellement du porte-batterie, au risque de vous blesser ou de blesser quelqu'un se trouvant près de vous.
- N'insérez pas la batterie de force. Si la batterie ne glisse pas facilement, elle n'a pas été insérée correctement.
- Installez toujours la batterie dans le compartiment approprié à la batterie utilisée.

Lorsque vous utilisez l'appareil pour la première fois ou après une longue période de rangement, effectuez les étapes suivantes :

1. Retirez tout l'emballage de l'appareil.
2. Nettoyez l'extérieur de l'appareil et lavez toutes les pièces amovibles. (Consultez la section « Nettoyage quotidien » pour les pièces amovibles)
3. Pour enlever tout résidu de l'appareil, versez 240 ml d'eau fraîche dans le réservoir d'eau et faites comme si vous prépariez du café, mais sans mettre de café moulu ou de dosette de café, jusqu'à ce que le réservoir d'eau soit vide. Répétez au moins deux fois la même opération. (Consultez la section « Préparation du café » pour savoir comme le préparer)

Mise en place ou retrait de la batterie (Fig. B)

Pour installer la batterie (17), faites glisser le couvercle du compartiment à batterie (16) afin d'ouvrir le compartiment de la batterie que vous allez utiliser ((6) pour une batterie de 18 V ou 14,4 V, (5) pour une batterie de 10,8 V à 12 V au maximum). Alignez la languette sur la batterie avec la rainure sur le compartiment et insérez-la en place. Insérez-la à fond jusqu'à ce qu'un léger dé clic se fasse entendre. Si vous pouvez voir le voyant rouge (18) sur la partie supérieure du bouton (19), cela indique qu'elle n'est pas complètement verrouillée en place.

Pour retirer la batterie, faites-la glisser hors de l'appareil tout en faisant glisser le bouton à l'avant de la batterie.

Système de protection de la batterie

L'appareil est équipé d'un système de protection de la batterie. Ce système coupe automatiquement l'alimentation vers l'appareil pour prolonger l'autonomie de la batterie.

L'appareil s'arrête automatiquement alors qu'il fonctionne si l'appareil et/ou la batterie se trouvent dans l'un des états suivants :

- Surchauffe :
Si l'appareil ne démarre pas, c'est que la batterie a surchauffé. Dans ce cas, laissez la batterie refroidir avant d'appuyer à nouveau sur l'interrupteur d'alimentation.

- Tension de la batterie basse :
Si la capacité restante de la batterie est trop faible, l'appareil ne fonctionnera pas. Le témoin d'alimentation clignote dans cette situation. Retirez et rechargez la batterie.

NOTE

- La protection contre la surchauffe ne fonctionne qu'avec une batterie avec une étoile (Fig. J).

Affichage de la capacité restante de la batterie (Fig. K) (Uniquement pour les batteries avec témoins)

Appuyez sur le bouton de vérification (21) situé sur la batterie pour afficher la capacité restante de la batterie. Les témoins s'allument (20) pendant quelques secondes.

Témoins			Charge restante
Allumé	Arrêt	Clignotant	
■	□	◐	
■ ■ ■ ■			De 75 % à 100 %
■ ■ ■ □			De 50 % à 75 %
■ ■ □ □			De 25 % à 50 %
■ □ □ □			De 0 % à 25 %
◐ □ □ □			Chargez la batterie.
(Uniquement pour les batteries de 18 V et 14,4 V)			
■ ■ □ □			Il y a peut-être un dysfonctionnement de la batterie.
□ □ ■ ■			
(Uniquement pour les batteries de 18 V et 14,4 V)			

NOTE

- Suivant les conditions d'utilisation et la température ambiante, il se peut que la capacité restante indiquée par le témoin soit légèrement différente de la charge réelle.

FUNCTIONNEMENT

⚠ ATTENTION

Pour réduire les risques de brûlures, suivez les instructions ci-dessous :

- Ne retirez pas le porte-filtre/porte-dosette de café pendant le cycle de préparation de café. La vapeur s'accumule sous le porte-filtre/le porte-dosette de café.
- Ne touchez pas la section de préparation de café marquée avec le symbole ⚠ lorsqu'elle émet de la vapeur. (Fig. L)
- Soyez conscient que du café chaud s'écoule du fond du porte-filtre/porte-dosette de café même après le cycle de préparation de café.
- Une fois le cycle de préparation de café terminé, patientez au moins 5 minutes avant de retirer le porte-filtre/porte-dosette de café.
- Si vous prévoyez un autre cycle de préparation, patientez au moins 5 minutes avant de verser de l'eau dans l'appareil. Autrement, de la vapeur et de l'eau chaude peuvent être émises et vous ébouillanter.

- Ne touchez pas la plaque au bas de l'appareil pendant et immédiatement après la préparation du café.

NOTE

- N'utilisez d'autre liquide que de l'eau pour préparer le café.
- Utilisez toujours de l'eau froide pour préparer le café. Des gouttes d'eau se forment plus facilement lors de l'utilisation d'eau chaude causant des débordements du porte-filtre/porte-dosette de café.
- La capacité maximale du réservoir d'eau est de 240 ml. Ne remplissez pas trop le réservoir d'eau. L'excès d'eau peut sortir par l'ouverture de débordement.

Préparation du café

1. Ouvrez le couvercle du réservoir d'eau et retirez le réservoir d'eau. (Fig. C)
2. Versez la quantité désirée d'eau fraîche dans le réservoir d'eau et remettez-le dans l'appareil. (Fig. D)

Type	Quantité recommandée d'eau
Café moulu (6,5 g *)	160 ml
Dosette de café (type de 60 mm)	120 ml

* Équivaut à la cuillère fournie remplie à ras bord.

3. Fermez le couvercle du réservoir d'eau.
4. Retirez le porte-filtre/porte-dosette de café. (Fig. E)
5. Observez les procédures ci-dessous selon le type de café à préparer :

Café moulu (Fig. F)

Ouvrez le couvercle. Retirez le filtre du porte-filtre. Mettez la quantité désirée de café moulu dans le filtre. Remplacez le filtre dans sa position et fermez le couvercle.

Dosette de café (Fig. G)

Mettez une dosette de café dans le porte-dosette de café.

- Assurez-vous que la surface plane de la dosette de café est au-dessus lorsque la dosette est en place.
 - N'utilisez pas de dosette de café déchirée.
 - Ne placez pas deux dosettes de café ou plus. L'eau chaude débordera.
6. Insérez le porte-filtre/porte-dosette de café dans le tiroir à cet effet de l'appareil.
Si le porte-filtre/porte-dosette de café ne peut pas être inséré dans son tiroir correctement, vérifiez que le filtre/dosette de café est bien en place.
 7. Mettez le couvercle sur la tasse à café et placez la tasse sur le repose-tasse. (Fig. H)
 8. Appuyez sur l'interrupteur d'alimentation. L'interrupteur d'alimentation s'allume et le cycle de préparation du café commence. (Fig. I) L'appareil éteint automatiquement l'alimentation lorsque le cycle de préparation de café est terminé. Appuyez sur l'interrupteur d'alimentation si vous souhaitez arrêter la préparation du café avant la fin.

Temps estimé de la préparation de café (160 ml)

Batterie (complètement chargée)	Durée estimée
18 V (avec BL1830B)	env. 5 min.
14,4 V (avec BL1430B)	env. 5 min.
De 10,8 V à 12 V max. (avec BL1041B)	env. 7 min.

MAINTENANCE

AVERTISSEMENT

- Pour tout dépannage, adressez-vous à un centre de service après-vente Makita agréé qui distribue des pièces de rechange d'origine. L'utilisation d'autres pièces peut présenter un danger ou endommager le produit.
- Pour éviter de graves blessures, retirez toujours la batterie de l'appareil lors du nettoyage ou de la maintenance.
- Ne plongez pas l'appareil et la batterie dans de l'eau ou tout autre liquide.

Nettoyage quotidien

REMARQUE

- N'utilisez jamais d'essence, de benzène, de diluant, d'alcool ou tout autre produit similaire pour le nettoyage des pièces en plastique. Ils présentent un risque de décoloration, de déformation ou de fissuration. Une fois l'appareil refroidi, retirez la saleté, la poussière, les traces d'huile ou de graisse, etc. avec un chiffon propre.
- N'utilisez pas de nettoyants abrasifs ou de tampons à récurer.
- Ne séchez pas l'intérieur du réservoir d'eau avec un chiffon sous peine de laisser des peluches.

Une maintenance adéquate garantira des années de service. Nettoyez l'appareil après chaque utilisation pour préserver un arôme de café de qualité.

1. Débranchez la batterie de l'appareil et laissez-le refroidir.
2. Essuyez l'extérieur avec un chiffon doux imbibé d'eau.
3. Retirez le porte-filtre (avec le filtre) ou le porte-dosette de café de l'appareil. Lavez les pièces amovibles dans de l'eau savonneuse. Après cela, rincez-les avec de l'eau.
4. Laissez l'appareil et toutes les pièces sécher complètement.

Retrait du calcaire dans l'appareil

Durant l'utilisation de l'appareil, du calcaire provenant de l'eau utilisée s'accumulera dans les tuyaux à l'intérieur de l'appareil. Le calcaire empêche un écoulement adéquat de l'eau, il en résultera donc un prolongement du temps de préparation du café. Si le temps de préparation devient trop long par rapport à ce qu'il était, nettoyez l'intérieur des tuyaux avec de l'acide citrique.

1. Retirez le réservoir d'eau et remplissez-le avec 240 ml d'eau.

2. Ajoutez dans l'eau 5 g d'acide citrique, que vous pouvez acheter dans le commerce, et mélangez.
3. Remplacez le réservoir d'eau dans l'appareil.
4. Retirez le porte-filtre/porte-dosette de café de l'appareil.
5. Placez une tasse sur le repose-tasse.
6. Appuyez sur l'interrupteur d'alimentation.
7. Une fois que toute l'eau s'est écoulée dans la tasse, retirez le réservoir d'eau et la tasse à café et rincez-les avec de l'eau.
8. Versez 240 ml d'eau dans le réservoir d'eau et remplacez-le dans l'appareil.
9. Placez la tasse à café sur le repose-tasse.
10. Appuyez sur l'interrupteur d'alimentation et patientez jusqu'à ce que toute l'eau se soit écoulée dans la tasse.

Répétez les étapes 8 à 10 si vous sentez l'acide citrique ou si l'eau a toujours le goût de l'acide. Répétez les procédures ci-dessus si le temps de préparation du café est toujours trop long.

Transport et stockage

- Utilisez la poignée lorsque vous transportez l'appareil. Lors du pliage de la poignée, faites attention de ne pas vous pincer les doigts.
- Pour prévenir un incendie ou une brûlure, laissez l'appareil refroidir complètement avant de le transporter ou de le ranger.
- Ne rangez pas la batterie déchargée pendant des périodes prolongées car cela peut raccourcir sa durée de vie utile.
- La cuillère fournie peut être rangée au dos du couvercle du réservoir d'eau. Pour la ranger, faites glisser l'extrémité de la cuillère entre les crochets. (**Fig. M**)

Pour maintenir la SÉCURITÉ et la FIABILITÉ du produit, les réparations et tout autre travail de maintenance ou de réglage doivent être effectués dans un centre de service après-vente Makita agréé, exclusivement avec des pièces de rechange Makita.

ACCESSOIRE EN OPTION

ATTENTION

- Nous recommandons l'utilisation de ces accessoires ou pièces détachables avec l'appareil spécifié dans ce manuel. L'utilisation de tout autre accessoire ou pièce détachable peut comporter un risque de blessure. N'utilisez les accessoires ou pièces détachables qu'aux fins pour lesquelles ils ont été conçus.

Si vous désirez obtenir plus de détails concernant ces accessoires, veuillez contacter votre centre de service après-vente Makita local.

- Batterie et chargeur Makita d'origine
- Dosette de café pour machine à café Makita

NOTE

- Il se peut que certains éléments de la liste soient compris dans l'emballage de l'appareil en tant qu'accessoires standards. Ceux-ci peuvent varier d'un pays à l'autre.

WARNUNG UND SICHERHEITSREGELN

- Dieses Gerät kann von Kindern ab 8 Jahren benutzt werden, wenn sie eine Betreuung oder Anweisung bezüglich des sicheren Gebrauchs des Gerätes erhalten und die damit verbundenen Gefahren verstanden haben. Reinigung und Benutzerwartung dürfen nicht von Kindern durchgeführt werden, es sei denn, dass sie älter als 8 Jahre sind und beaufsichtigt werden. Bewahren Sie das Gerät und seine Akkus außer Reichweite von Kindern unter 8 Jahren auf.
 - Geräte können von Personen mit verminderten körperlichen, sensorischen oder geistigen Fähigkeiten oder mangelnder Erfahrung und Kenntnis benutzt werden, wenn sie eine Betreuung oder Unterweisung im sicheren Gebrauch des Gerätes erhalten und die damit verbundenen Gefahren verstanden haben.
 - Kinder dürfen nicht mit dem Gerät spielen.
1. Dieses Gerät ist für den Gebrauch in Haushalten und ähnlichen Anwendungen wie den folgenden vorgesehen:
 - Personalküchenbereiche in Läden, Büros und anderen Arbeitsumgebungen;
 - Bauernhöfe;
 - von Kunden in Hotels, Motels und anderen Wohnumgebungen;
 - Frühstückspensionen.Benutzen Sie das Gerät nicht für sachfremde Zwecke.
 2. Lesen Sie alle Anweisungen.
 3. Oberflächen neigen zum Heißwerden während des Gebrauchs. Berühren Sie keine heißen Oberflächen.
 4. Tauchen Sie das Gerät und den Akku nicht in Wasser oder andere Flüssigkeiten, um einen Brand und elektrische Schläge zu vermeiden.
 5. Entfernen Sie bei Nichtbenutzung und vor dem Reinigen des Gerätes den Akku. Lassen Sie das Gerät abkühlen, bevor Sie Teile anbringen oder abnehmen und das Gerät reinigen.
 6. Betreiben Sie das Gerät nicht mit beschädigten Akkuklemmen, nachdem eine Funktionsstörung aufgetreten ist oder das Gerät in irgend einer Weise beschädigt worden ist. Bringen Sie das Gerät zur nächsten Vertragswerkstatt, um es überprüfen, reparieren oder einstellen zu lassen.
 7. Der Gebrauch von Zubehör, das nicht vom Hersteller empfohlen wird, kann zu einem Brand, elektrischen Schlag oder Personenverletzung führen.
 8. Stellen Sie das Gerät nicht auf einen heißen Gasbrenner, eine elektrische Herdplatte, in einen heißen Ofen oder in deren Nähe.

9. Schalten Sie immer zuerst das Gerät aus, bevor Sie den Akku entnehmen.
10. Benutzen Sie das Gerät nicht für sachfremde Zwecke.
11. Öffnen Sie nicht den Wassertankdeckel während der Aufbrühzyklen.
12. Es kann zu einer Verbrühung kommen, falls der Filterhalter/ Kaffeeepadhalter während der Aufbrühzyklen entfernt wird.
13. Stellen Sie das Gerät auf eine feste, ebene Fläche, um eine Unterbrechung des Luftstroms unter dem Gerät zu vermeiden.
14. Um die Gefahr eines Brands oder elektrischen Schlags zu verringern, entfernen Sie nicht die Bodenplatte. Es befinden sich keine vom Benutzer zu wartenden Teile im Inneren. Wartung und Reparatur dürfen nur von einer autorisierten Kundendienststelle durchgeführt werden.
15. Trennen Sie den Akku vom Gerät, bevor Sie Einstellungen vornehmen, Zubehör auswechseln oder das Gerät lagern. Solche vorbeugenden Sicherheitsmaßnahmen reduzieren die Gefahr eines versehentlichen Einschaltens des Gerätes.
16. Laden Sie den Akku nur mit dem vom Hersteller vorgeschriebenen Ladegerät. Ein Ladegerät, das für einen Akkutyp geeignet ist, kann bei Verwendung mit einem anderen Akku eine Brandgefahr darstellen.
17. Verwenden Sie Geräte nur mit den speziell vorgesehenen Akkus. Bei Verwendung irgendwelcher anderer Akkus besteht Verletzungs- und Brandgefahr.
18. Bewahren Sie den Akku bei Nichtgebrauch nicht zusammen mit Metallgegenständen, wie Büroklammern, Münzen, Schlüsseln, Nägeln, Schrauben oder anderen kleinen Metallteilen auf, welche die Kontakte kurzschließen können. Kurzschließen der Akkukontakte kann Verbrennungen oder einen Brand verursachen.
19. Bei Missbrauch kann Flüssigkeit aus dem Akku austreten. Vermeiden Sie Kontakt mit dieser Flüssigkeit. Falls Sie versehentlich mit der Flüssigkeit in Berührung kommen, spülen Sie die betroffenen Stellen mit Wasser ab. Falls die Flüssigkeit in die Augen gelangt, begeben Sie sich zusätzlich in ärztliche Behandlung. Die vom Akku austretende Flüssigkeit kann Hautreizungen oder Verätzungen verursachen.
20. Verwenden Sie den Akku oder das Gerät nicht, wenn er/es beschädigt oder abgeändert worden ist. Beschädigte oder abgeänderte Akkus können unberechenbares Verhalten zeigen, das zu einem Brand, einer Explosion oder Verletzung führen kann.
21. Setzen Sie den Akku oder das Gerät nicht Feuer oder sehr hohen Temperaturen aus. Die Einwirkung von Feuer oder Temperaturen über 130°C kann eine Explosion verursachen.
22. Lassen Sie das Gerät nur unter Verwendung identischer Ersatzteile von einem qualifizierten Wartungstechniker warten. Dadurch wird die Aufrechterhaltung der Sicherheit des Produkts gewährleistet.

23. Befolgen Sie alle Ladeanweisungen und laden Sie den Akku nicht außerhalb des in den Anweisungen angegebenen Temperaturbereichs auf. Ein unsachgemäßes Aufladen oder ein Aufladen bei Temperaturen außerhalb des angegebenen Bereichs kann den Akku beschädigen und die Brandgefahr erhöhen.
24. Achten Sie darauf, dass keine Flüssigkeit auf die Akkukontakte verschüttet wird. Falls Flüssigkeit auf die Akkukontakte verschüttet wird, sofort den Stecker abziehen/den Akku abnehmen.

DIESE ANWEISUNGEN AUFBEWAHREN.

WICHTIGE SICHERHEITSVORSCHRIFTEN FÜR DEN AKKU

1. Lesen Sie vor der Benutzung des Akkus alle Anweisungen und Warnhinweise, die an (1) Ladegerät, (2) Akku und (3) Gerät angebracht sind.
2. Unterlassen Sie Zerlegen des Akkus.
3. Falls die Betriebszeit beträchtlich kürzer geworden ist, stellen Sie den Betrieb sofort ein. Anderenfalls besteht die Gefahr von Überhitzung, möglichen Verbrennungen und sogar einer Explosion.
4. Falls Elektrolyt in Ihre Augen gelangt, waschen Sie sie mit sauberem Wasser aus, und begeben Sie sich unverzüglich in ärztliche Behandlung. Anderenfalls können Sie Ihre Sehkraft verlieren.
5. Der Akku darf nicht kurzgeschlossen werden:
 - (1) Die Kontakte dürfen nicht mit leitfähigem Material berührt werden.
 - (2) Lagern Sie den Akku nicht in einem Behälter zusammen mit anderen Metallgegenständen, wie z. B. Nägel, Münzen usw.
 - (3) Setzen Sie den Akku weder Wasser noch Regen aus.

Ein Kurzschluss des Akkus kann einen starken Stromfluss, Überhitzung, mögliche Verbrennungen und sogar einen Defekt verursachen.
6. Lagern Sie Gerät und Akku nicht an Orten, an denen die Temperatur 50°C erreichen oder überschreiten kann.
7. Versuchen Sie niemals, den Akku zu verbrennen, selbst wenn er stark beschädigt oder vollkommen verbraucht ist. Der Akku kann im Feuer explodieren.
8. Achten Sie darauf, dass der Akku nicht fallen gelassen oder Stößen ausgesetzt wird.
9. Benutzen Sie keinen beschädigten Akku.
10. Die enthaltenen Lithium-Ionen-Akkus unterliegen den Anforderungen des Gefahrgutrechts. Bei kommerziellen Transporten, z.B. durch Drittanbieter oder Spediteure, ist eine spezielle Anforderung an die Verpackung und die Kennzeichnung zu beachten. Zur Vorbereitung auf den Versand ist eine Beratung durch einen Experten für gefährliche Materialien erforderlich. Beachten Sie auch möglicherweise spezifischere nationale Bestimmungen. Kleben oder decken Sie offene Kontakte ab und verpacken Sie den Akku so, dass er sich in der Verpackung nicht bewegen kann.
11. Befolgen Sie die örtlichen Vorschriften bezüglich der Entsorgung von Akkus.
12. Verwenden Sie die Akkus nur mit den von Makita spezifizierten Produkten. Das Installieren der Akkus in anderen Produkten kann zu einem Feuer, übermäßiger Hitze, einer Explosion oder dem Austreten von Elektrolyt führen.

DIESE ANWEISUNGEN AUFBEWAHREN.

VORSICHT

Verwenden Sie nur originale Makita-Akkus. Die Verwendung von nicht originalen Makita-Akkus oder von veränderten Akkus kann zu einem Zerplatzen des Akkus und dadurch zu Feuer, Personenverletzung und Beschädigungen führen. Zudem wird dadurch die Makita-Garantie für das Gerät und das Ladegerät von Makita unwirksam.

Hinweise zur Aufrechterhaltung der maximalen Akkuanutzungsdauer

1. Laden Sie den Akku, bevor er vollkommen erschöpft ist.
Schalten Sie das Gerät stets aus, und laden Sie den Akku, wenn Sie ein Nachlassen der Geräteleistung feststellen.
2. Unterlassen Sie erneutes Laden eines voll aufgeladenen Akkus.
Überladen führt zu einer Verkürzung der Nutzungsdauer des Akkus.
3. Laden Sie den Akku bei Raumtemperatur zwischen 10 – 40°C. Lassen Sie einen heißen Akku abkühlen, bevor Sie ihn laden.
4. Laden Sie den Akku bei längerer Nichtbenutzung alle sechs Monate nach.

Symbole

Nachfolgend werden die für das Gerät verwendeten Symbole beschrieben. Machen Sie sich vor der Benutzung mit ihrer Bedeutung vertraut.



- Bitte Betriebsanleitung lesen.



- Heiße Oberfläche - Verbrennt Finger oder Hände.



Cd
Ni-MH
Li-Ion

- Nur für EU-Länder
Werfen Sie Elektrogeräte oder Akkus nicht in den Hausmüll! Unter Einhaltung der Europäischen Richtlinie über Elektro- und Elektronik-Altgeräte, Batterien, Akkus sowie verbrauchte Batterien und Akkus und ihre Umsetzung gemäß den Landesgesetzen müssen Elektrogeräte und Batterien bzw. Akkus, die das Ende ihrer Lebensdauer erreicht haben, getrennt gesammelt und einer umweltgerechten Recycling-Einrichtung zugeführt werden.

TECHNISCHE DATEN

DCM501		
Nennspannung und anwendbare Akkus	Gleichstrom 18 V	BL1815N, BL1820, BL1820B, BL1830, BL1830B, BL1840, BL1840B, BL1850, BL1850B, BL1860B
	Gleichstrom 14,4 V	BL1430B, BL1460B
	10,8 V - max. 12 V	BL1041B
Wassertankinhalt	240 ml	
Warmhaltefunktion	Keine	
Einsatzbarer Kaffeepad-Typ	60 mm	
Abmessungen (L x B x H)	243 x 145 x 218 mm (ohne Akku)	
Gewicht	1,4 kg (ohne Akku)	

- Es werden nur die Akkus in der Tabelle empfohlen. Die Kapazität von anderen Akkus könnte nicht ausreichend sein, um eine Tasse Kaffee aufzubrühen.
- Aufgrund unseres Dauerprogramms der Forschung und Entwicklung unterliegen die hier angegebenen technischen Daten Änderung ohne Vorankündigung.
- Die technischen Daten und der Akku können von Land zu Land unterschiedlich sein.

WARNUNG

Verwenden Sie nur die oben aufgelisteten Akkus. Bei Verwendung irgendwelcher anderen Akkus besteht Verletzungs- und Brandgefahr.

BEZEICHNUNG DER TEILE (Abb. A)

1. Wassertank
2. Wassertankdeckel
3. Griff
4. Abdeckung des Akkufachs
5. Akkufach (für einen 10,8 V - max. 12 V Akku)
6. Akkufach (für einen 18 V und einen 14,4 V Akku)
7. Filter
8. Filterhalter
9. Kaffeepadhalter
10. Überlauföffnung
11. Tassenaufgabe
12. Stromanzeige
13. Ein-Aus-Schalter
14. Kaffeetassendeckel
15. Kaffeetasche

VORBEREITUNG

VORSICHT

- Schalten Sie stets das Gerät aus, bevor Sie den Akku anbringen oder abnehmen.
- Halten Sie die Oberseite des Geräts und den Akku beim Anbringen oder Abnehmen des Akkus sicher fest. Anderenfalls können Sie Ihnen aus der Hand rutschen, was zu einer Beschädigung von Gerät und Akku und zu Körperverletzungen führen kann.
- Schieben Sie den Akku stets bis zum Anschlag ein, bis die rote Anzeige nicht mehr sichtbar ist. Anderenfalls kann er aus dem Akkufach herausfallen und Sie oder umstehende Personen verletzen.
- Unterlassen Sie Gewaltanwendung beim Anbringen des Akkus. Falls der Akku nicht reibungslos hineingeleitet, ist er nicht richtig ausgerichtet.
- Installieren Sie den Akku stets im passenden Fach für den zu verwendenden Akku.

Wenn Sie das Gerät zum ersten Mal nach langer Lagerzeit benutzen, führen Sie die folgenden Schritte aus:

1. Entfernen Sie sämtliches Verpackungsmaterial vom Gerät.
2. Reinigen Sie das Gerätegehäuse, und waschen Sie alle abnehmbaren Teile. (siehe den Abschnitt „Tägliche Reinigung“ für abnehmbare Teile)
3. Um das Gerät von jeglichen Rückständen zu befreien, füllen Sie 240 ml frisches Wasser in den Wassertank und kochen Sie das Wasser ohne Kaffeemehl im Filter, bis der Wassertank leer ist. Wiederholen Sie den gleichen Vorgang mindestens zweimal. (siehe den Abschnitt „Aufbrühen“ für Informationen zum Aufbrühen)

Anbringen und Abnehmen des Akkus (Abb. B)

Ziehen Sie zum Anbringen des Akkus (17) die Abdeckung des Akkufachs (16) auf, um das Akkufach zu öffnen, das Sie verwenden werden ((6) für einen 18 V oder 14,4 V Akku, (5) für einen 10,8 V - max. 12 V Akku). Richten Sie die Führungsfeder des Akkus auf die Nut im Gehäuse aus, und schieben Sie den Akku hinein. Schieben Sie ihn vollständig ein, bis er mit einem hörbaren Klicken einrastet. Falls die rote Anzeige (18) an der Oberseite des Knopfes (19) sichtbar ist, ist der Akku nicht vollständig verriegelt.

Ziehen Sie den Akku zum Abnehmen vom Gerät ab, während Sie den Knopf an der Vorderseite des Akkus verschieben.

Akku-Schutzsystem

Das Gerät ist mit einem Akku-Schutzsystem ausgestattet. Dieses System schaltet die Stromversorgung des Gerätes automatisch ab, um die Akku-Lebensdauer zu verlängern.

Das Gerät schaltet sich während des Betriebs automatisch ab, wenn Gerät und/oder Akku einer der folgenden Bedingungen unterliegen:

- Überhitzt:
 - Falls das Gerät nicht startet, ist der Akku überhitzt. Lassen Sie den Akku in dieser Situation abkühlen, bevor Sie den Ein-Aus-Schalter erneut betätigen.

- Niedrige Akkuspannung:
Wenn die Akku-Restkapazität zu niedrig ist, funktioniert das Gerät nicht. Die Stromanzeige blinkt in dieser Situation. Nehmen Sie den Akku ab und laden Sie ihn auf.

HINWEIS

- Der Überhitzungsschutz funktioniert nur mit einem Akku mit Sternsymbol (**Abb. J**).

Anzeigen der Akku-Restkapazität (Abb. K)

(Nur für Akkus mit Anzeige)

Drücken Sie die Prüftaste (**21**) am Akku, um die Akku-Restkapazität anzuzeigen. Die Anzeigelampen (**20**) leuchten wenige Sekunden lang auf.

Anzeigelampen			Restkapazität
Ein	Aus	Blinkt	
			75% bis 100%
			50% bis 75%
			25% bis 50%
			0% bis 25%
			Den Akku aufladen. (Nur für 18 V und 14,4 V Akkus)
			Möglicherweise liegt eine Funktionsstörung im Akku vor. (Nur für 18 V und 14,4 V Akkus)

HINWEIS

- Abhängig von den Benutzungsbedingungen und der Umgebungstemperatur kann die Anzeige geringfügig von der tatsächlichen Kapazität abweichen.

BETRIEB

VORSICHT

Um die Verbrühungsgefahr zu verringern, befolgen Sie die folgenden Anweisungen:

- Entfernen Sie den Filterhalter/Kaffeepadhalter nicht während des Aufbrühzyklus. Dampf bildet sich unter dem Filterhalter/Kaffeepadhalter.
- Wenn der mit markierte Aufbrühteil dampft, berühren Sie ihn nicht. (**Abb. L**)
- Beachten Sie, dass auch nach dem Aufbrühzyklus heißer Kaffee von der Unterseite des Filterhalters/Kaffeepadhalters tropfen kann.
- Warten Sie nach Abschluss des Aufbrühens mindestens 5 Minuten, bevor Sie den Filterhalter/Kaffeepadhalter entfernen.
- Soll ein weiterer Aufbrühzyklus gestartet werden, warten Sie mindestens 5 Minuten, bevor Sie Wasser in das Gerät einfüllen. Anderenfalls können Dampf und heißes Wasser ausströmen und Verbrühungen verursachen.

- Berühren Sie während und direkt nach dem Aufbrühen nicht die Platte an der Unterseite des Geräts.

HINWEIS

- Verwenden Sie zum Aufbrühen keine andere Flüssigkeit als Wasser.
- Verwenden Sie stets kaltes Wasser zum Aufbrühen. Heißes Wasser steigert die Tropfgeschwindigkeit und führt zu einem Überlaufen des Filterhalters/Kaffeepadhalters.
- Der maximale Wassertankinhalt beträgt 240 ml. Füllen Sie nicht zu viel Wasser in den Wassertank. Überschüssiges Wasser kann aus der Überlauföffnung herauslaufen.

AUFBRÜHEN

1. Öffnen Sie den Wassertankdeckel und entnehmen Sie den Wassertank. (**Abb. C**)
2. Füllen Sie die gewünschte Menge an frischem, kaltem Wasser in den Wassertank und bringen Sie ihn am Gerät an. (**Abb. D**)

Art	Empfohlene Wassermenge
Kaffeemehl (6,5 g *)	160 ml
Kaffeepad (60 mm Typ)	120 ml

* Entspricht der Menge des mitgelieferten Löffels.

3. Schließen Sie den Wassertankdeckel.
4. Entfernen Sie den Filterhalter/Kaffeepadhalter. (**Abb. E**)
5. Befolgen Sie je nach Kaffeeart die folgenden Vorgehensweisen:

Kaffeemehl (Abb. F)

Öffnen Sie die Abdeckung. Entnehmen Sie den Filter dem Filterhalter. Füllen Sie die gewünschte Menge an Kaffeemehl in den Filter. Legen Sie den Filter in seine Position zurück und schließen Sie die Abdeckung.

Kaffeepad (Abb. G)

Legen Sie ein Kaffeepad in den Kaffeepadhalter.

- Achten Sie darauf, dass die flache Oberfläche des Kaffeepads bei der Platzierung nach oben gerichtet ist.
 - Verwenden Sie kein zerrissenes Kaffeepad.
 - Legen Sie nicht zwei oder mehr Kaffeepads ein. Heißes Wasser wird überlaufen.
6. Schieben Sie den Filterhalter/Kaffeepadhalter in das Fach am Gerät.
Wenn der Filterhalter/Kaffeepadhalter nicht sachgemäß in das Fach geschoben werden kann, überprüfen Sie, ob der Filter/das Kaffeepad sachgemäß eingelegt ist.
 7. Legen Sie den Deckel auf die Kaffeetasse und stellen Sie sie auf die Tassenaufgabe. (**Abb. H**)
 8. Drücken Sie den Ein-Aus-Schalter. Die Stromanzeige leuchtet auf und der Aufbrühzyklus beginnt. (**Abb. I**) Das Gerät schaltet sich automatisch aus, wenn der Aufbrühzyklus beendet ist. Drücken Sie den Ein-Aus-Schalter, wenn Sie den Aufbrühvorgang abbrechen möchten.

Geschätzte Dauer des Aufbrühvorgangs (160 ml)

Akku (vollständig aufgeladen)	Geschätzte Dauer
18 V (bei BL1830B)	ca. 5 Min.
14,4 V (bei BL1430B)	ca. 5 Min.
10,8 V - max. 12 V (bei BL1041B)	ca. 7 Min.

WARTUNG

WARNUNG

- Wenn Wartung erforderlich ist, wenden Sie sich an eine autorisierte Makita-Kundendienststelle, die Original-Ersatzteile bereithält. Die Verwendung anderer Teile kann Gefahren erzeugen oder eine Beschädigung des Produkts verursachen.
- Um schwere Verletzungen zu verhüten, trennen Sie stets den Akku vom Gerät ab, bevor Sie Reinigungs- oder Wartungsarbeiten ausführen.
- Tauchen Sie das Gerät und den Akku nicht in Wasser oder andere Flüssigkeiten.

Tägliche Reinigung

ANMERKUNG

- Verwenden Sie auf keinen Fall Benzin, Benzol, Verdünner, Alkohol oder dergleichen zum Reinigen von Kunststoffteilen. Solche Mittel können Verfärbung, Verformung oder Rissbildung verursachen. Lassen Sie das Gerät abkühlen, bevor Sie Schmutz, Staub, Öl, Fett usw. mit einem sauberen Tuch entfernen.
- Verwenden Sie keine Scheuermittel oder Scheuerkissen.
- Wischen Sie die Innenseite des Geräts nicht mit einem Tuch aus, weil Flusen zurückbleiben können.

Pflegen Sie Ihr Gerät richtig, damit es Ihnen lange Jahre gute Dienste leistet. Reinigen Sie das Gerät nach jedem Gebrauch, um die Qualität des Kaffeearomas aufrechtzuerhalten.

1. Entnehmen Sie den Akku aus dem Gerät und lassen Sie das Gerät abkühlen.
2. Wischen Sie das Gehäuse mit einem weichen Tuch ab, das Sie mit Wasser angefeuchtet haben.
3. Entfernen Sie den Filterhalter (mit Filter) oder den Kaffeepadhalter vom Gerät. Waschen Sie die Teile in heißem Seifenwasser aus. Spülen Sie sie dann mit heißem Wasser ab.
4. Lassen Sie das Gerät und alle Teile vollkommen trocknen.

Entfernen von Ablagerungen innerhalb des Geräts

Durch die Verwendung des Geräts bilden sich Wasserablagerungen in den inneren Rohren. Wasserablagerungen behindern den Wasserdurchfluss und verlängern dadurch die Tropfzeit. Wenn die Tropfzeit sich verlängert hat, reinigen Sie die inneren Rohre mit Zitronensäure.

1. Entnehmen Sie den Wassertank und füllen Sie 240 ml Wasser hinein.
2. Fügen Sie 5 g handelsüblicher Zitronensäure zum Wasser hinzu und verrühren Sie es.

3. Bringen Sie den Wassertank am Gerät an.
4. Entfernen Sie den Filterhalter/Kaffeepadhalter vom Gerät.
5. Stellen Sie eine Tasse auf die Tassenauflage.
6. Drücken Sie den Ein-Aus-Schalter.
7. Nehmen Sie nach Abschluss des Tropfens den Wassertank und die Kaffeetasse heraus und spülen Sie sie mit Wasser ab.
8. Füllen Sie 240 ml Wasser in den Wassertank und bringen Sie ihn am Gerät an.
9. Stellen Sie die Kaffeetasse auf die Tassenauflage.
10. Drücken Sie den Ein-Aus-Schalter und warten Sie, bis das Tropfen abgeschlossen ist.

Wiederholen Sie Schritt 8 bis 10, wenn Sie Zitronensäure schmecken oder riechen. Wiederholen Sie die oben aufgelisteten Vorgehensweisen, wenn das Tropfen immer noch länger dauert.

Transport / Lagerung

- Verwenden Sie den Griff, wenn Sie das Gerät tragen. Achten Sie beim Zuklappen des Griffs darauf, nicht Ihre Finger einzuklemmen.
- Um einen Brand oder Verbrennungen zu vermeiden, lassen Sie das Gerät vollkommen abkühlen, bevor Sie es tragen oder lagern.
- Lagern Sie den entladenen Akku nicht über längere Zeitspannen, weil sich dadurch seine Lebensdauer verkürzen kann.
- Der mitgelieferte Löffel kann an der Rückseite des Wassertankdeckels aufbewahrt werden. Schieben Sie das Ende des Löffels zur Aufbewahrung in die Haken. (**Abb. M**)

Um die SICHERHEIT und ZUVERLÄSSIGKEIT dieses Produkts zu gewährleisten, sollten Reparaturen und andere Wartungs- oder Einstellarbeiten nur von autorisierten Makita-Kundendienstzentren unter ausschließlicher Verwendung von Makita-Originalersatzteilen ausgeführt werden.

SONDERZUBEHÖR

VORSICHT

- Die folgenden Zubehörteile oder Vorrichtungen werden für den Einsatz mit dem in dieser Anleitung beschriebenen Gerät empfohlen. Die Verwendung anderer Zubehörteile oder Vorrichtungen kann eine Verletzungsgefahr darstellen. Verwenden Sie Zubehörteile oder Vorrichtungen.

Wenn Sie weitere Einzelheiten bezüglich dieser Zubehörteile benötigen, wenden Sie sich bitte an Ihre Makita-Kundendienststelle.

- Original-Makita-Akku und -Ladegerät
- Kaffeepad für die Makita-Kaffeemaschine

HINWEIS

- Manche Teile in der Liste können als Standardzubehör in der Geräteverpackung enthalten sein. Sie können von Land zu Land unterschiedlich sein.

AVVERTENZE NORME DI SICUREZZA

- Questo apparecchio può essere utilizzato da bambini di almeno 8 anni di età purché siano sorvegliati o abbiano ricevuto istruzioni sull'utilizzo sicuro dell'apparecchio e comprendano i rischi correlati. La pulizia e la manutenzione a cura dell'utente non devono essere svolte da bambini, a meno che abbiano almeno 8 anni di età e siano sorvegliati. Tenere l'apparecchio e le cartucce delle batterie fuori dalla portata dei bambini di età inferiore a 8 anni.
 - L'apparecchio può essere utilizzato da persone con capacità fisiche, sensoriali o mentali ridotte o da persone prive di esperienza e competenze, purché siano sorvegliati o abbiano ricevuto istruzioni sull'utilizzo sicuro dell'apparecchio e comprendano i rischi correlati.
 - I bambini non devono giocare con l'apparecchio.
1. Questo apparecchio è destinato all'utilizzo domestico e ad altre applicazioni simili, come:
 - Aree adibite a cucina per il personale di negozi, uffici e altri ambienti di lavoro
 - Fattorie
 - Da parte dei clienti di hotel, motel e altri ambienti residenziali
 - In ambienti tipo bed & breakfast.Non utilizzare l'apparecchio in modi diversi da quello previsto.
 2. Leggere tutte le istruzioni.
 3. Durante l'uso le superfici si scaldano. Non toccare le superfici calde.
 4. Per evitare rischi di incendio e scariche elettriche, non immergere l'apparecchio o la batteria in acqua né in altri liquidi.
 5. Rimuovere la cartuccia della batteria quando l'apparecchio non è in uso e prima di pulirlo. Lasciar raffreddare l'apparecchio prima di installare o rimuovere componenti e prima di pulirlo.
 6. Non mettere in funzione l'apparecchio se i terminali della batteria appaiono danneggiati, se l'apparecchio presenta un funzionamento inconsueto o se appare danneggiato in qualsiasi modo. In tal caso, consegnare l'apparecchio al centro assistenza autorizzato più vicino affinché venga esaminato e riparato o messo a punto.
 7. L'uso di accessori non consigliati dal produttore dell'apparecchio può causare incendi, scariche elettriche o lesioni personali.
 8. Non collocarlo nei pressi di fornelli a gas o elettrici caldi né in un forno caldo.
 9. Prima di rimuovere la batteria, interrompere sempre l'alimentazione premendo l'interruttore.

10. Non utilizzare l'apparecchio per usi diversi da quello previsto.
11. Non aprire il coperchio del serbatoio dell'acqua durante i cicli di preparazione.
12. Se si rimuove il portafiltro/portacialda durante i cicli di erogazione si rischiano ustioni.
13. Per evitare di ostacolare il flusso d'aria sotto l'apparecchio, posizionarlo su una superficie dura e stabile.
14. Non rimuovere il coperchio inferiore, per ridurre il rischio di incendi o scariche elettriche. Non contiene componenti riparabili dall'utente. Gli interventi di assistenza e riparazione devono essere eseguiti solo presso un centro di assistenza autorizzato.
15. Scollegare la cartuccia della batteria dall'apparecchio prima di regolare l'apparecchio, di sostituirne gli accessori o di riporlo. Queste misure di sicurezza preventive riducono il rischio di avviare l'apparecchio accidentalmente.
16. Ricaricare solo con il caricabatterie specificato dal produttore. Un caricatore realizzato per un tipo di batteria potrebbe generare rischi di incendio se utilizzato con un'altra cartuccia della batteria.
17. Utilizzare l'apparecchio solo con le cartucce delle batterie indicate. L'uso di altri tipi di cartuccia della batteria può causare rischi di lesioni e incendi.
18. Quando la cartuccia della batteria non è in uso, tenerla lontana da oggetti metallici come graffette, monete, chiavi, chiodi, viti o altri piccoli oggetti metallici che potrebbero creare un contatto tra i due terminali. Il contatto tra i terminali della batteria può causare ustioni o incendi.
19. Se le condizioni sono inadeguate, la batteria potrebbe perdere liquidi; evitare il contatto con tali liquidi. In caso di contatto accidentale, sciacquare con acqua. Se il liquido entra a contatto con gli occhi, rivolgersi a un medico. Il liquido fuoriuscito dalla batteria può causare irritazioni o ustioni.
20. Non utilizzare cartucce delle batterie né apparecchi che hanno subito danni o modifiche. Le batterie danneggiate o modificate possono comportarsi in modo imprevedibile, causando rischi di incendi, esplosioni o lesioni.
21. Non esporre la cartuccia della batteria o l'apparecchio al fuoco o a temperature eccessive. L'esposizione al fuoco o a temperature superiori a 130 °C può causare esplosioni.
22. Gli interventi di riparazione devono essere eseguiti solo da tecnici qualificati, esclusivamente con ricambi conformi. In questo modo si garantirà la sicurezza del prodotto.

23. Seguire tutte le istruzioni relative alla ricarica e non ricaricare la batteria o l'apparecchio a temperature diverse da quelle specificate nelle istruzioni. Ricaricando le batterie in modo improprio o fuori dall'intervallo di temperatura specificato si rischia di danneggiare la batteria e causare potenziali incendi.
24. Prestare attenzione a non versare liquidi sui terminali della batteria. Se i terminali della batteria si bagnano, rimuovere la batteria.

CONSERVARE LE PRESENTI ISTRUZIONI.

ISTRUZIONI IMPORTANTI DI SICUREZZA RELATIVE ALLA CARTUCCIA DELLA BATTERIA

- Prima di utilizzare la cartuccia della batteria, leggere tutte le istruzioni e le avvertenze relative a: (1) caricabatteria, (2) batteria e (3) apparecchio alimentato dalla batteria.
- Non disassemblare la cartuccia della batteria.
- Se l'autonomia si riduce notevolmente, interrompere immediatamente l'utilizzo. Potrebbero verificarsi problemi di surriscaldamento, ustioni o addirittura esplosioni.
- Se l'elettrolita entra a contatto con gli occhi, sciacquarli con acqua pulita e rivolgersi immediatamente a un medico. Può provocare la perdita della vista.
- Non cortocircuitare la cartuccia della batteria:
 - Non toccare i terminali con alcun materiale conduttivo.
 - Non conservare la cartuccia della batteria in un contenitore con altri oggetti metallici come chiodi, monete o altro.
 - Non esporre la cartuccia della batteria all'acqua o alla pioggia.

Cortocircuitando la batteria si genera un'intensa corrente, con conseguente surriscaldamento e possibili ustioni, fino alla rottura della batteria.
- Non conservare l'apparecchio né la cartuccia della batteria in ambienti in cui la temperatura può raggiungere o superare i 50 °C.
- Non bruciare la cartuccia della batteria, neanche se è gravemente danneggiata o completamente esaurita. A contatto con il fuoco la cartuccia della batteria può esplodere.
- Prestare attenzione a non far cadere o colpire la batteria.
- Non utilizzare batterie danneggiate.
- Le batterie agli ioni di litio sono soggette ai requisiti legislativi riguardanti le merci pericolose. Per il trasporto commerciale, ovvero da parte corrieri, occorre rispettare specifici requisiti di imballaggio ed etichettatura. Per la preparazione dell'articolo da spedire è necessario rivolgersi a un esperto di materiali pericolosi. Si dovranno inoltre rispettare le eventuali norme nazionali, che potrebbero essere più rigorose. Coprire con del nastro o comunque proteggere i contatti visibili e imballare la batteria in modo che non possa muoversi all'interno dell'imballaggio.
- Rispettare le norme locali che regolamentano lo smaltimento delle batterie.
- Utilizzare le batterie solo con i prodotti specificati da Makita. Inserendo le batterie in prodotti non conformi si possono causare incendi, surriscaldamento, esplosioni o perdite di elettrolita.

CONSERVARE LE PRESENTI ISTRUZIONI.

ATTENZIONE

Utilizzare solo batterie originali Makita. Usando batterie non originali Makita o di batterie alterate si può causare la rottura della batteria stessa, provocando incendi, lesioni personali e danni. Si annullerà inoltre la garanzia di Makita sull'apparecchio e sul caricabatterie.

Suggerimenti per la massima durata della batteria

- Caricare la cartuccia della batteria prima che sia completamente scarica.
Quando si nota che l'alimentazione dell'apparecchio scarseggia interromperne sempre il funzionamento e caricare la cartuccia della batteria.
- Non ricaricare mai una cartuccia della batteria completamente carica.
Il sovraccarico riduce la durata della batteria.
- Caricare la cartuccia della batteria a temperatura ambiente, tra 10 °C e 40 °C. Se la cartuccia della batteria è calda, prima di caricarla lasciarla raffreddare.
- Caricare la cartuccia della batteria almeno una volta ogni sei mesi, se non si usa l'apparecchio per un lungo periodo.

Simboli

Di seguito sono riportati i simboli utilizzati per l'apparecchio. È importante comprenderne il significato, prima dell'uso.



- Leggere le istruzioni per l'uso.



- Superfici calde - Ustioni alle dita o alle mani.



- Solo per i paesi UE

Non smaltire le apparecchiature elettriche o le batterie insieme ai rifiuti domestici! Ai sensi delle direttive europee sui rifiuti di apparecchiature elettriche ed elettroniche, sulle batterie e gli accumulatori e sui rifiuti di batterie e accumulatori e a seguito della loro applicazione in conformità alle leggi nazionali, le apparecchiature elettriche, le batterie e i pacchetti batteria che raggiungono la fine della loro durata utile devono essere raccolti separatamente e consegnati a una struttura di riciclaggio conforme ai requisiti ambientali.



DATI TECNICI

DCM501		
Tensione nominale e cartucce delle batterie utilizzabili	18 VCC	BL1815N, BL1820, BL1820B, BL1830, BL1830B, BL1840, BL1840B, BL1850, BL1850B, BL1860B
	14,4 VCC	BL1430B, BL1460B
	10,8 V - 12 V max	BL1041B
Capacità del serbatoio dell'acqua	240 ml	
Funzione di riscaldamento	Nessuna	
Tipo di cialda di caffè	60 mm	
Dimensioni (L x P x A)	243 x 145 x 218 mm (senza cartuccia della batteria)	
Peso	1,4 kg (senza cartuccia della batteria)	

- Si consiglia di utilizzare solo le batterie elencate nella tabella. La carica di altre batterie potrebbe non essere sufficiente per preparare una tazza di caffè.
- Per effetto del nostro continuo programma di ricerca e sviluppo, le specifiche qui riportate sono soggette a modifiche senza preavviso.
- Le specifiche e le cartucce delle batterie possono differire tra a un Paese e l'altro.

AVVERTIMENTO

Utilizzare solo le cartucce delle batterie elencate sopra. L'uso di altri tipi di cartuccia della batteria può causare lesioni e incendi.

IDENTIFICAZIONE DEI COMPONENTI (Fig. A)

1. Serbatoio dell'acqua
2. Coperchio del serbatoio dell'acqua
3. Impugnatura
4. Coperchio del vano batteria
5. Vano batteria (per cartuccia della batteria da 10,8 V - 12 V max)
6. Vano batteria (per cartuccia della batteria da 18 V e 14,4 V)
7. Filtro
8. Porta filtro
9. Portacialda di caffè
10. Troppopieno
11. Sede della tazza
12. Indicatore di alimentazione
13. Interruttore di alimentazione
14. Copertura della tazza del caffè
15. Tazza per il caffè

PREPARAZIONE

ATTENZIONE

- Spegnerne sempre l'apparecchio prima di installare o rimuovere la cartuccia della batteria.
- Trattenerne saldamente la parte superiore dell'apparecchio e la cartuccia della batteria quando si installa o si rimuove la cartuccia della batteria. In caso contrario, potrebbe scivolare dalle mani e causare danni all'apparecchio e alla cartuccia della batteria o lesioni personali.
- Inserire sempre la cartuccia della batteria fino a quando l'indicatore rosso non è più visibile. In caso contrario, potrebbe uscire accidentalmente dal supporto causando lesioni.
- Non inserire la cartuccia della batteria forzandola. Se non scorre facilmente, significa che non è inserita nel modo corretto.
- Inserire sempre la cartuccia della batteria nel vano adatto alla batteria in uso.

Quando si utilizza l'apparecchio per la prima volta o dopo un lungo periodo di inutilizzo, procedere come segue:

1. Rimuovere dall'apparecchio tutti i materiali di imballaggio.
2. Pulire l'esterno dell'apparecchio e lavare tutte le parti rimovibili (per le parti rimovibili consultare la sezione "Pulizia quotidiana").
3. Per eliminare qualsiasi residuo dall'apparecchio, versare 240 ml di acqua nel serbatoio dell'acqua e mettere in funzione l'apparecchio senza caffè né cialda fino a esaurire tutta l'acqua contenuta nel serbatoio. Ripetere l'operazione almeno due volte (per istruzioni sulla preparazione, consultare la sezione "Preparazione").

Installazione e rimozione della cartuccia della batteria (Fig. B)

Per installare la cartuccia della batteria (17), far scorrere il coperchio del vano (16) corrispondente alla batteria da utilizzare ((6) per una cartuccia della batteria da 18 V o da 14,4 V oppure (5) per una cartuccia della batteria di max 10,8 V - 12 V). Allineare la linguetta sulla cartuccia della batteria alla scanalatura nel vano e far scorrere la batteria in posizione. Inserirla completamente, finché si blocca in posizione emettendo un lieve "clic". Se è possibile vedere l'indicatore rosso (18) sul lato superiore del pulsante (19), la batteria non è bloccata correttamente.

Per rimuovere la cartuccia della batteria, estrarla dall'apparecchio facendo contemporaneamente scorrere il pulsante sulla parte anteriore della batteria.

Sistema di protezione della batteria

L'apparecchio è dotato di un sistema di protezione della batteria. Il sistema interrompe automaticamente l'alimentazione per prolungare la durata della batteria.

L'apparecchio si arresta automaticamente durante l'uso se si verifica una delle seguenti condizioni:

- Surriscaldamento:
Se l'apparecchio non si avvia, la batteria è surriscaldata. In questo caso, lasciar raffreddare la batteria prima di premere nuovamente l'interruttore di alimentazione.









- Tensione della batteria insufficiente:
Se la carica residua della batteria è troppo bassa, l'apparecchio non funzionerà. In questo caso l'indicatore di alimentazione lampeggia. Rimuovere la batteria e ricaricarla.

NOTA

- La protezione contro il surriscaldamento funziona solo con le cartucce delle batterie provviste di simbolo della stella (Fig. J).

Indicazione della carica residua della batteria (Fig. K) (Solo per le cartucce delle batterie con indicatore)

Premere il pulsante di controllo (21) sulla cartuccia della batteria per visualizzarne la carica residua. L'indicatore (20) si illumina per alcuni secondi.

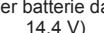
Indicatori luminosi			Carica residua
 Illuminato	 Spento	 Lampeggiante	
			75% - 100%
			50% - 75%
			25% - 50%
			0% - 25%
 (Solo per batterie da 18 V e 14,4 V)			Caricare la batteria.
 (Solo per batterie da 18 V e 14,4 V)			La batteria potrebbe non funzionare correttamente.

NOTA

- A seconda delle condizioni di utilizzo e della temperatura ambiente, la carica indicata potrebbe non coincidere esattamente con quella effettiva.

FUNZIONAMENTO

ATTENZIONE

Per ridurre il rischio di ustioni, seguire le istruzioni che seguono:

- Non rimuovere il portafiltro/portacialda durante il ciclo di preparazione. Sotto il portafiltro/portacialda si accumula del vapore.
- Non toccare l'area di preparazione del caffè, indicata con il simbolo , quando emette vapore. (Fig. L)
- Tenere presente che il caffè caldo esce dalla parte inferiore del portafiltro/portacialda anche quando il ciclo di preparazione è terminato.
- Una volta terminata la preparazione, attendere almeno 5 minuti prima di rimuovere il portafiltro/portacialda.
- Se si desidera preparare altro caffè, attendere almeno 5 minuti prima di aggiungere acqua all'apparecchio. In caso contrario il vapore e l'acqua calda potrebbero uscire improvvisamente causando ustioni.
- Non toccare la piastra nella parte inferiore dell'apparecchio durante la preparazione e subito dopo.

NOTA

- Per la preparazione del caffè, non utilizzare liquidi diversi dall'acqua.
- Usare sempre acqua fredda. L'acqua calda aumenta la velocità di uscita e fa traboccare il portafiltro/portacialda.
- La capacità massima del serbatoio dell'acqua è di 240 ml. Non versare troppa acqua nel serbatoio. L'eventuale acqua in eccesso può uscire dal troppopieno.

Preparazione del caffè

1. Aprire il coperchio del serbatoio dell'acqua ed estrarre il serbatoio. (Fig. C)
2. Versare la quantità desiderata di acqua fredda nel serbatoio e reinstallarlo sull'apparecchio. (Fig. D)

Tipo di caffè	Quantità di acqua consigliata
Caffè macinato (6,5 g*)	160 ml
Cialda di caffè (tipo da 60 mm)	120 ml

* Equivale a un livello del cucchiaino in dotazione.

3. Chiudere il coperchio del serbatoio dell'acqua.
4. Rimuovere il portafiltro/portacialda. (Fig. E)
5. Attenersi alle procedure che seguono, a seconda del tipo di caffè che si desidera preparare:

Caffè macinato (Fig. F)

Aprire il coperchio. Estrarre il filtro dal portafiltro. Inserire nel filtro la quantità desiderata di caffè macinato. Rimettere in posizione il filtro e chiudere il coperchio.

Cialda di caffè (Fig. G)

Inserire una cialda di caffè nel portacialda.

- Verificare che la superficie piatta della cialda sia rivolta verso l'alto, quando è in posizione.
- Non utilizzare cialde danneggiate.
- Non inserire più di una cialda. L'acqua traboccherebbe.

6. Inserire il portafiltro/portacialda nell'apposito vano dell'apparecchio.

Se non è possibile inserire correttamente il portafiltro/portacialda, verificare che l'inserimento del filtro o della cialda sia corretto.

7. Mettere il coperchio sulla tazza e posare la tazza sulla sua sede. (Fig. H)
8. Premere l'interruttore di alimentazione. L'indicatore di alimentazione si illumina e inizia il ciclo di preparazione. (Fig. I) Al termine del ciclo di preparazione l'apparecchio si spegnerà automaticamente. Se si desidera interrompere il ciclo prima della fine, premere l'interruttore di alimentazione.

Tempo stimato per la preparazione del caffè (160 ml)

Cartuccia della batteria (completamente carica)	Tempo stimato
18 V (con BL1830B)	circa 5 minuti
14,4 V (con BL1430B)	circa 5 minuti
10,8 V - 12 V max (con BL1041B)	circa 7 min

MANUTENZIONE

AVVERTIMENTO

- Se necessario, rivolgersi a un centro di assistenza autorizzato Makita che utilizza ricambi originali. L'uso di altri componenti può causare situazioni di pericolo o danni al prodotto.
- Per evitare gravi lesioni, rimuovere sempre la cartuccia della batteria dall'unità prima degli interventi di pulizia o manutenzione.
- Non immergere l'apparecchio né la batteria in acqua o in altri liquidi.

Pulizia quotidiana

AVVISO

- Non utilizzare mai benzina, solventi, diluenti, alcool o simili per la pulizia dei componenti in plastica. Può provocare scolorimento, deformazione o crepe. Quando l'apparecchio si è raffreddato, utilizzare panni puliti per rimuovere sporcizia, polvere, olio, grasso e così via.
- Non utilizzare detergenti abrasivi né spugne abrasive.
- Non asciugare l'interno dell'apparecchio con un panno: potrebbe lasciare dei pelucchi.

Un'adeguata manutenzione garantirà all'apparecchio molti anni di servizio. Pulire l'apparecchio dopo ogni uso, per ottenere sempre un caffè di qualità.

1. Rimuovere la batteria dall'apparecchio e lasciarlo raffreddare.
2. Pulire l'esterno con un panno morbido inumidito con acqua.
3. Rimuovere il portafiltro (con il filtro) o il portacialda dall'apparecchio. Lavare i componenti rimossi con acqua insaponata. Sciacquare quindi con acqua pulita.
4. Lasciare asciugare completamente l'apparecchio e tutti i componenti.

Rimozione del calcare dall'interno dell'apparecchio

Con l'uso, il calcare contenuto nell'acqua si accumulerà nelle tubazioni interne. Il calcare ostacola il flusso dell'acqua e prolunga il tempo necessario per la preparazione del caffè. Se la preparazione richiede più tempo del consueto, pulire le tubazioni interne con acido citrico.

1. Estrarre il serbatoio dell'acqua e versare 240 ml di acqua.
2. Aggiungere all'acqua 5 g di acido citrico disponibile in commercio e mescolare.

3. Reinstallare il serbatoio dell'acqua nell'apparecchio.
4. Rimuovere il portafiltro/portacialda dall'apparecchio.
5. Posizionare una tazza sulla sede della tazza.
6. Premere l'interruttore di alimentazione.
7. Quando non esce più acqua estrarre il serbatoio e la tazza e sciacquarli con acqua.
8. Versare 240 ml di acqua nel serbatoio dell'acqua e installarlo sull'apparecchio.
9. Posizionare la tazza sulla sua sede.
10. Premere l'interruttore di accensione e attendere che l'acqua smetta di uscire.

Se si sente il sapore o l'odore dell'acido citrico, ripetere i passaggi da 8 a 10. Se la preparazione continua a richiedere più tempo del normale, ripetere la procedura.

Trasporto e conservazione

- Per trasportare l'apparecchio, afferrarlo dall'impugnatura. Quando si ripiega l'impugnatura, prestare attenzione a non schiacciarsi le dita.
- Per evitare incendi o ustioni, lasciare raffreddare completamente l'apparecchio prima di trasportarlo o riporlo.
- Non conservare la batteria scarica per lunghi periodi: così facendo si rischia di accorciarne la durata.
- Il cucchiaino in dotazione si può riporre sul retro del coperchio del serbatoio dell'acqua. Per riporlo, far scorrere l'estremità del cucchiaino nei ganci. (Fig. M)

Per garantire LA SICUREZZA e L'AFFIDABILITÀ, del prodotto, qualsiasi intervento di riparazione, manutenzione o regolazione deve essere eseguito presso centri di assistenza autorizzati Makita, utilizzando sempre ricambi originali Makita.

ACCESSORI OPZIONALI

ATTENZIONE

- Questi accessori sono destinati all'uso con l'apparecchio trattato nel presente manuale. L'uso di altri accessori può comportare il rischio di lesioni personali. Usare gli accessori solo per lo scopo dichiarato.

Per assistenza o ulteriori dettagli relativi agli accessori, rivolgersi al centro di assistenza Makita locale.

- Batteria e caricabatterie originali Makita
- Portacialda per caffettiera Makita

NOTA

- Alcuni elementi dell'elenco possono essere inclusi nella confezione dell'apparecchio come accessori standard. Possono esserci differenze da un Paese all'altro.

WAARSCHUWING EN VEILIGHEIDSVOORSCHRIFTEN

- Dit apparaat mag worden gebruikt door kinderen van 8 jaar en ouder, maar alleen onder toezicht of na instructie in veilig gebruik van het apparaat, met begrip van de eventuele risico's. Reinigen en onderhoud van het apparaat mag niet door kinderen worden verricht, tenzij ze ouder zijn dan 8 jaar en het onder toezicht doen. Houd het apparaat en de accu's buiten bereik van kinderen jonger dan 8 jaar.
 - De apparatuur mag worden gebruikt door personen met beperkte fysieke, zintuiglijke of verstandelijke vermogens of gebrek aan ervaring of kennis van zaken, maar alleen onder toezicht of na instructie in veilig gebruik van het apparaat, met begrip van de eventuele risico's.
 - Kinderen mogen niet met het apparaat spelen.
1. Dit apparaat is bestemd voor huishoudelijk gebruik en soortgelijke toepassingen, zoals:
 - de personeelskeuken in winkels, kantoren en andere bedrijven;
 - op boerderijen;
 - gebruik door gasten in hotels, motels en dergelijke verblijfplaatsen;
 - in pensions en dergelijke onderkomens.Gebruik dit apparaat niet voor andere dan de beoogde doeleinden.
 2. Lees zorgvuldig alle instructies.
 3. Tijdens gebruik kunnen bepaalde oppervlakken heet worden. Raak de hete oppervlakken niet aan.
 4. Ter voorkoming van brand, elektrische schokken e.d. mag u het apparaat en de accu niet in water of enige andere vloeistof dompelen.
 5. Verwijder de accu wanneer u het apparaat niet gebruikt en voordat u het gaat schoonmaken. Laat het apparaat afkoelen voordat u er onderdelen van verwijdert of er op plaatst en voordat u het gaat schoonmaken.
 6. Gebruik het apparaat niet met beschadigde accucontacten nadat het apparaat een defect heeft vertoond of op enige wijze beschadigd is. Breng het apparaat naar het dichtstbijzijnde erkende servicecentrum voor inspectie, reparatie of betere afstelling.
 7. Het gebruik van accessoires die niet voor dit apparaat zijn bestemd of aanbevolen door de fabrikant, kan resulteren in brand, elektrische schokken of lichamelijk letsel.
 8. Leg het niet op of dichtbij de kookplaat van een elektrisch of gasfornuis en niet in of naast een hete oven.
 9. Schakel eerst het apparaat uit en verwijder dan de accu.

10. Gebruik het apparaat niet voor enig ander doel dan waarvoor het bestemd is.
11. Open tijdens het koffiezetten niet het deksel van het waterreservoir.
12. Als u tijdens het koffiezetten de filterhouder/koffiepadhouder verwijdt, kunt u zich branden aan de hete stoom.
13. Plaats het apparaat op een harde vlakke ondergrond, voor een onbelemmerde luchtstroom onder het apparaat.
14. Om het risico van brand of een elektrische schok te vermijden, mag u de bodemplaat niet openen. Het inwendige bevat geen onderdelen die u zelf kunt repareren. Laat reparaties en inwendig onderhoud over aan een erkend servicecentrum.
15. Maak de accu los van het apparaat voordat u enige afstelling maakt, accessoires verwisselt of het apparaat opbergt. Zulke preventieve veiligheidsmaatregelen verminderen het risico dat het apparaat per ongeluk kan worden ingeschakeld.
16. Gebruik voor het opladen alleen de door de fabrikant voorgeschreven acculader. Een acculader die geschikt is voor een bepaald type accu, kan brandgevaarlijk zijn bij gebruik met een ander type accu.
17. Gebruik apparatuur alleen met de specifiek daarvoor geschikte accu. Het gebruik van een ander type accu kan gevaar voor brand of verwondingen opleveren.
18. Wanneer de accu niet in gebruik is, dient u deze uit de buurt te houden van andere metalen voorwerpen zoals paperclips, kleingeld, sleutels, spijkers, schroeven of andere kleine metalen voorwerpen die kortsluiting tussen de accucontacten zouden kunnen maken. Als de accucontacten kortgesloten worden, kan dat brandgevaar of brandwonden veroorzaken.
19. Bij misbruik kan er vloeistof uit de accu vrijkomen; vermijd aanraking daarmee. Als u per ongeluk in aanraking komt met accuvloeistof, wast u die dan met water af. Als er accuvloeistof in uw ogen komt, roept u dan bovendien medische hulp in. De vloeistof uit de accu kan huidirritatie of brandwonden veroorzaken.
20. Een accu of apparaat dat beschadigd of aangepast is, mag u niet meer gebruiken. Beschadigde of aangepaste accu's kunnen onvoorspelbaar gedrag tonen, met gevaar voor brand, een explosie of kans op letsel.
21. Stel een accu of apparaat niet bloot aan vuur of erg hoge temperaturen. Blootstelling aan vuur of temperaturen boven de 130°C kan explosies veroorzaken.
22. Laat reparaties verrichten door een bevoegd reparateur, met gebruik van identieke vervangingsonderdelen. Dit garandeert dat de veiligheid van het apparaat intact blijft.

23. Volg alle instructies betreffende het opladen van de accu op en laad de accu of het apparaat niet op buiten het temperatuurbereik dat in de gebruiksaanwijzing vermeld staat. Niet correct opladen of opladen bij temperaturen buiten het vermelde bereik, kan schade veroorzaken aan de accu en de kans op brand vergroten.

24. Let op dat er geen vloeistof op de accucontacten wordt gemorst. Als er vloeistof op de accucontacten komt, verwijdert u de accu.

BEWAAR DEZE INSTRUCTIES.

BELANGRIJKE VEILIGHEIDSVORSCHRIFTEN VOOR DE ACCU

1. Alvorens de accu in gebruik te nemen, leest u alle instructies en veiligheidsaanwijzingen op (1) de acculader, (2) de accu en (3) het apparaat waarvoor u de accu gebruikt.
2. Probeer niet de accu te demonteren.
3. Als de gebruiksduur veel korter is geworden, staakt u dan onmiddellijk het gebruik. Anders bestaat de kans op oververhitting, gevaar voor brandwonden of zelfs een explosie.
4. Als er accuvloeistof in uw ogen komt, wast u ze onmiddellijk uit met volop schoon water en roept u dan onverwijld medische hulp in. Uw gezichtsvermogen zou ernstig aangetast kunnen worden.
5. Voorkom kortsluiting van de accu:
 - (1) Raak de accucontacten niet aan met enig stroomgeleidend materiaal.
 - (2) Bewaar de accu niet in een doos samen met andere metalen voorwerpen zoals spijkers, sleutels of kleingeld, enz.
 - (3) Zorg dat de accu niet wordt blootgesteld aan regen of vocht.Kortsluiting van de accu kan leiden tot een overmatige stroomsterkte, oververhitting, brandwonden en zelfs defecten.
6. Berg het apparaat en de accu niet op in een omgeving waar de temperatuur kan oplopen tot 50°C of hoger.
7. Werp een opgebruikte accu nooit in het vuur, ook al is de accu zwaar beschadigd of helemaal onbruikbaar. In het vuur zou de accu kunnen ontploffen.
8. Laat de accu niet vallen en nergens hard tegenaan stoten.
9. Een accu die beschadigd is mag u niet meer gebruiken.
10. Op de lithium-ion accu's zijn de bepalingen van de wetgeving inzake gevaarlijke goederen van toepassing. Voor commerciële transporten, bv. door derden of transportbedrijven, gelden speciale vereisten betreffende verpakking en labeling. Voor het klaarmaken van het te verzenden item, moet een expert inzake gevaarlijke goederen worden geraadpleegd. Volg ook de mogelijk uitgebreidere nationale voorschriften. Plak open contacten af of bedek deze en verpak de accu op een manier dat deze niet kan bewegen in de verpakking.
11. Volg de plaatselijk geldende voorschriften voor het inleveren of wegwerpen van accu's.
12. Gebruik de accu's alleen voor de producten opgegeven door Makita. De accu's aansluiten op niet-conforme producten kan brand, oververhitting, explosie of elektrolytlekkage veroorzaken.

BEWAAR DEZE INSTRUCTIES.

LET OP

Gebruik alleen originele Makita accu's. Het gebruik van niet-originele Makita accu's, of van accu's waarmee geknoeid is, kan de accu doen ontploffen en brand, verwondingen en schade veroorzaken. In dat geval vervalt ook de Makita garantie voor het Makita apparaat en de lader.

Tips om de accu in optimale staat te houden

1. Laad de accu op voordat die volledig ontladen is. Staak altijd het gebruik van het apparaat en laad de accu op wanneer u merkt dat het apparaat minder stroom krijgt.
2. Probeer nooit om een volledig opgeladen accu nogmaals op te laden. Door overmatig opladen zal de gebruiksduur van de accu korter worden.
3. Verricht het opladen van de accu bij een temperatuur van 10°C – 40°C. Een accu die heet geworden is, laat u eerst afkoelen voordat u die oplaadt.
4. Laad de accu zeker elk half jaar een keer op als u deze geruime tijd lang niet gebruikt.

Symbolen

De volgende symbolen worden gebruikt voor dit apparaat. Maakt u zich bekend met de betekenis ervan voordat u het in gebruik neemt.



- Lees de gebruiksaanwijzing.



- Hete oppervlakken - Brandwonden aan vingers of handen.



- Alleen voor landen van de EU
Geef elektrische apparatuur of accu's niet met het huishoudelijk afval mee! Volgens de Europese richtlijnen inzake oude elektrische en elektronische apparatuur, batterijen en accu's inclusief opgebruikte batterijen en accu's, en de tenuitvoerlegging daarvan binnen de nationale wetgeving, dienen opgebruikte elektrische apparaten, accu's en batterijen gescheiden te worden ingezameld, om te worden verwerkt door een recyclebedrijf dat voldoet aan de geldende milieu-eisen.



TECHNISCHE GEGEVENS

DCM501		
Stroomvoorziening en accu's	DC 18 V	BL1815N, BL1820, BL1820B, BL1830, BL1830B, BL1840, BL1840B, BL1850, BL1850B, BL1860B
	DC 14,4 V	BL1430B, BL1460B
	10,8 V - 12 V max.	BL1041B
Capaciteit waterreservoir	240 ml	
Warmhoudfunctie	Geen	
Koffiepadtype	60 mm	
Afmetingen (L x B x H)	243 x 145 x 218 mm (zonder accu)	
Gewicht	1,4 kg (zonder accu)	

- Alleen de accu's in de tabel worden aanbevolen. De capaciteit van andere accu's is mogelijk niet genoeg om een kopje koffie te zetten.
- Vanwege ons voortgaand onderzoeks- en ontwikkelingsprogramma kunnen de hier vermelde technische gegevens zonder voorafgaande kennisgeving worden gewijzigd.
- De technische gegevens en de uitvoering van de accu kunnen per land verschillend zijn.

WAARSCHUWING

Gebruik alleen de hierboven vermelde accu's. Het gebruik van andere accu's kan verwonding en/of brand veroorzaken.

OVERZICHT VAN DE ONDERDELEN (Afb. A)

1. Waterreservoir
2. Reservoirdeksel
3. Greep
4. Deksel accuhouder
5. Accuhouder (voor accu van max. 10,8 V - 12 V)
6. Accuhouder (voor accu van 18 V en 14,4 V)
7. Filter
8. Filterhouder
9. Koffiepadhouder
10. Overstroomopening
11. Koffiekopplateau
12. Stroomindicator
13. Aan/uit-schakelaar
14. Koffiekopdeksel
15. Koffiekop

VOORBEREIDINGEN

LET OP

- Schakel altijd het apparaat uit voordat u de accu er op aanbrengt of er van verwijderd.
- Houd de bovenkant van het apparaat en de accu beide stevig vast wanneer u de accu aanbrengt of verwijderd. Als u het apparaat en de accu niet stevig vasthoudt, zou er iets uit uw handen kunnen glippen, met kans op schade aan het apparaat of de accu en gevaar voor lichamelijk letsel.
- Schuif de accu er altijd volledig in totdat de rode indicator niet meer zichtbaar is. Als u dit nalaat, zou de accu uit de accuhouder kunnen vallen en uzelf of anderen kunnen verwonden.
- Druk de accu er niet met kracht in. Als de accu er niet soepel in gaat, houdt u die waarschijnlijk in de verkeerde stand.
- Plaat de accu altijd in de daartoe voorziene accuhouder.

Voor het eerste gebruik van het apparaat of nadat het lang opgeborgen is geweest, verricht u de volgende stappen:

1. Verwijder alle verpakkingsmaterialen van het apparaat.
2. Veeg de buitenkant van het apparaat schoon en was alle verwijderbare onderdelen. (raadpleeg het hoofdstuk "Dagelijks reinigen" voor verwijderbare onderdelen)
3. Om alle eventuele enige aanslag van het apparaat te verwijderen, giet u 240 ml koud water in het waterreservoir en gaat u te werk zoals voor het koffiezetten zonder gemalen koffie of koffiepad totdat het waterreservoir leeg is. Herhaal deze zelfde handelwijze ten minste twee keer. (raadpleeg het hoofdstuk "Koffie zetten" voor meer informatie)

Aanbrengen of verwijderen van de accu (Afb. B)

Om de accu (17) aan te brengen, schuift u het deksel (16) van de accuhouder die u gaat gebruiken ((6) voor 18 V of 14,4 V accu, (5) voor 10,8 V - 12 V max. accu) open. Plaats de tong op de accu tegenover de groef in de accuhouder en schuif dan de accu erin. Schuif de accu er altijd volledig in totdat die op zijn plaats vastklikt. Als de rode indicator (18) aan de bovenkant van de knop (19) nog zichtbaar is, zit de accu er nog niet stevig in.

Om de accu te verwijderen, schuift u de accu uit het apparaat terwijl u de knop voorop de accu verschoven houdt.

Accubeveiligingssysteem

Het apparaat is voorzien van een accubeveiligingssysteem. Dit systeem schakelt automatisch de stroom naar het apparaat uit om de levensduur van de accu te sparen.

Het apparaat zal tijdens gebruik automatisch stoppen wanneer het apparaat en/of de accu aan één van de volgende omstandigheden wordt blootgesteld:

- Oververhitting:
Als het apparaat niet start, kan de accu oververhit zijn. In dat geval laat u de accu afkoelen voordat u de aan/uit-schakelaar opnieuw indrukt.
- Onvoldoende accuspanning:
De accu kan niet meer voldoende stroom leveren; daarom werkt het apparaat niet meer. In dit geval knippert de stroomindicator. Verwijder de accu en laad die opnieuw op.









OPMERKING

- De beveiliging tegen oververhitting werkt alleen bij accu's met een stermarkering (Afb. J).

Controleren van de resterende accucapaciteit (Afb. K)

(Alleen voor accu's met de indicator)

Druk op de controletuets (21) van de accu om de resterende accucapaciteit te zien. De indicatorlampjes (20) blijven enkele seconden lang verlicht.

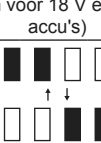
Indicatorlampjes				Resterende lading
 Aan	 Uit	 Knipperen		
				75% tot 100%
				50% tot 75%
				25% tot 50%
				0% tot 25%
				Laad de accu op. (Alleen voor 18 V en 14,4 V accu's)
				Er kan een storing in de accu zijn opgetreden. (Alleen voor 18 V en 14,4 V accu's)

OPMERKING

- Afhankelijk van de gebruiksomstandigheden en de omgevingstemperatuur, kan de aanduiding iets verschillen van de werkelijke acculading.

BEDIENING

LET OP

Om te voorkomen dat u zich brandt, volgt u best de onderstaande instructies:

- Verwijder tijdens het koffiezetten de filterhouder/koffiepadhouder niet. Er komt stoom vrij onder de filterhouder/koffiepadhouder.
- Wanneer er stoom komt uit het koffiezetgedeelte met het teken , mag u dat deel niet aanraken. (Afb. L)
- Houd er rekening mee dat er hete koffie van de bodemplaat van de filterhouder/koffiepadhouder kan druppelen, zelfs nadat de koffiezetcyclus is voltooid.
- Nadat de koffiezetcyclus is voltooid, moet u tenminste 5 minuten wachten voordat u de filterhouder/koffiepadhouder kunt verwijderen.
- Als u een nieuwe koffiezetcyclus wilt starten, wacht u tenminste 5 minuten voordat u opnieuw koud water in het reservoir giet. Anders kunnen er stoom en heet water vrijkomen waardoor u brandblaren zou kunnen oplopen.
- Raak tijdens en onmiddellijk na het koffiezetten de bodemplaat van het apparaat niet aan.

OPMERKING

- Gebruik voor het koffiezetten geen andere vloeistof dan water.
- Gebruik altijd koud water om koffie te zetten. Heet water leidt tot sneller druppelen en kan de filterhouder/koffiepadhouder doen overstromen.
- De maximale capaciteit van het waterreservoir is 240 ml. Giet niet te veel water in het reservoir. Anders zal het overtollige water uit de overstromopening weglopen.

Koffie zetten

1. Open het deksel van het waterreservoir en verwijder het reservoir. (Afb. C)
2. Giet de gewenste hoeveelheid vers koud water in het waterreservoir en plaats het terug op het apparaat. (Afb. D)

Soort	Aanbevolen hoeveelheid water
Gemalen koffie (6,5 g *)	160 ml
Koffiepad (type 60 mm)	120 ml

* Komt overeen met het niveau van het meegeleverde maatschepje.

3. Sluit het deksel van het waterreservoir.
4. Verwijder de filterhouder/koffiepadhouder. (Afb. E)
5. Volg de onderstaande procedures naargelang welke koffie u wilt zetten:

Gemalen koffie (Afb. F)

Open het deksel. Verwijder het filter uit de filterhouder. Doe de gewenste hoeveelheid gemalen koffie in het filter. Plaats de filter weer in het apparaat en sluit het deksel.

Koffiepad (Afb. G)

Plaats een koffiepad in de koffiepadhouder.

- Zorg dat het platte deel van de koffiepad daarbij naar boven is gericht.
 - Gebruik geen gescheurde koffiepad.
 - Plaats niet meer dan één koffiepad. Anders zal er heet water overstromen.
6. Plaats de filterhouder/koffiepadhouder terug op het apparaat.
Als de filterhouder/koffiepadhouder niet goed op het apparaat aansluit, controleer dan of deze correct geplaatst zijn.
 7. Plaats het deksel op de koffiekop en zet deze op het koffiekopplateau. (Afb. H)
 8. Druk op de aan/uit-schakelaar. De aan/uit-schakelaar licht op en de koffiezetcyclus begint. (Afb. I) Wanneer de koffiezetcyclus voltooid is, schakelt het apparaat vanzelf uit. Om het koffiezetten tijdens de cyclus te stoppen, drukt u op de aan/uit-schakelaar.

Geschatte tijd voor koffie zetten (160 ml)

Accu (volledig opgeladen)	Geschatte tijd
18 V (met BL1830B)	ca. 5 min.
14,4 V (met BL1430B)	ca. 5 min.
10,8 V - 12 V max (met BL1041B)	ca. 7 min.

ONDERHOUD

WAARSCHUWING

- Als technisch onderhoud vereist is, verzoekt u een erkend Makita servicecentrum om dit te verrichten met originele vervangingsonderdelen. Het gebruik van andere onderdelen kan gevaar opleveren of schade aan het product toebrengen.
- Om mogelijk ernstig letsel te voorkomen, maakt u altijd eerst de accu los van het apparaat alvorens u het gaat schoonmaken of er enig onderhoud aan verricht.
- Zorg dat het apparaat en de accu niet worden ondergedompeld in water of andere vloeistoffen.

Dagelijks reinigen

LET OP

- Gebruik nooit benzine, spiritus, thinner of alcohol en dergelijke voor het reinigen van plastic onderdelen. Dat zou kunnen leiden tot verkleuring, kromtrekken of barsten. Nadat het apparaat is afgekoeld, gebruikt u een schone doek om alle stof, vuil, vet enz. weg te vegen.
- Gebruik geen schuurmiddelen of schuursponsjes.
- Droog de binnenkant van het apparaat niet met een doek af, want dan zouden er pluïsjes in kunnen achterblijven.

Bij zorgvuldig onderhoud kan uw apparaat jarenlang prima prestaties leveren. Maak het apparaat na elk gebruik schoon, om de optimale koffiesmaak te waarborgen.

1. Maak de accu los van het apparaat en laat het apparaat afkoelen.
2. Veeg de buitenkant schoon met een zachte doek, licht bevochtigd met wat water.
3. Verwijder de filterhouder (met filter) of de koffiepadhouder uit het apparaat. Was de verwijderde onderdelen af in een zeepsopje. Spoel ze vervolgens af met water.
4. Laat het apparaat en alle onderdelen volledig opdrogen.

Kalkaanslag in het apparaat verwijderen

Door gebruik van het apparaat, zal er kalkaanslag ontstaan op de leidingen in het apparaat. Kalkaanslag vertraagt de waterdoorstroming, wat tot een langere doorlooptijd leidt. Als de doorlooptijd langer is dan voordien, reinig de interne leidingen dan met citroenzuur.

1. Verwijder het waterreservoir en giet er 240 ml water in.
2. Voeg 5 g in de winkel verkrijgbaar citroenzuur toe aan het water en meng.
3. Plaats het waterreservoir terug in het apparaat.

4. Verwijder de filterhouder/koffiepadhouder uit het apparaat.
5. Plaats een kopje op het koffiekopplateau.
6. Druk op de aan/uit-schakelaar.
7. Nadat al het water is doorgelopen, verwijdert u het waterreservoir en het koffiekopje en spoelt u deze uit met water.
8. Giet 240 ml water in het waterreservoir en plaats het terug op het apparaat.
9. Plaats het kopje op het koffiekopplateau.
10. Druk op de aan/uit-schakelaar en wacht tot al het water is doorgelopen.

Herhaal stap 8 tot 10 als u citroenzuur proeft of ruikt. Herhaal de bovenstaande procedures als de doorlooptijd nog steeds te lang is.

Transport / Opslag

- Gebruik de greep wanneer u het apparaat draagt. Zorg dat uw vingers niet bekneld raken bij het toeplooien van de handgreep.
- Om gevaar voor brand of schroeiplekken te voorkomen, laat u het apparaat volledig afkoelen voordat u het opbergt.
- Laat een lege accu niet al te lang achtereen in opslag, want dat kan de gebruiksduur korter maken.
- Het meegeleverde maatschepje kan in de achterkant van het deksel van het waterreservoir worden bewaard. Schuif daartoe het uiteinde van het maatschepje in de haken. (Afb. M)

Om de VEILIGHEID en BETROUWBAARHEID van het apparaat te handhaven, moeten alle reparaties, technisch onderhoud en afstellingen worden verricht door een erkend Makita servicecentrum, en altijd met gebruikmaking van originele Makita vervangingsonderdelen.

OPTIONELE ACCESSOIRES

LET OP

- Deze accessoires of hulpstukken zijn aanbevolen voor gebruik met het apparaat dat in deze gebruiksaanwijzing wordt beschreven. Het gebruik van enige andere accessoires of hulpstukken zou gevaar voor lichamelijk letsel kunnen veroorzaken. Gebruik elk accessoire of hulpstuk uitsluitend voor het beoogde doel.

Voor meer informatie of aanwijzingen over deze accessoires kunt u contact opnemen met uw plaatselijke Makita servicecentrum.

- Originele Makita accu en acculader
- Koffiepad voor Makita koffiezetapparaat

OPMERKING

- Sommige onderdelen in deze lijst kunnen in de verpakking van het apparaat meegeleverd zijn als standaard-accessoires. Deze accessoires kunnen per land verschillend zijn.

ADVERTENCIAS Y NORMAS DE SEGURIDAD

- Este aparato podrá utilizarse por niños de 8 años o más si antes han recibido supervisión e instrucciones sobre el uso de forma segura del aparato y si han entendido los riesgos que su uso conlleva. La limpieza y el mantenimiento a realizar por el usuario no deberán ser realizados por niños a menos que sean mayores de 8 años y sean supervisados. Mantenga el aparato y los cartuchos de batería fuera del alcance de niños de menos de 8 años.
 - El aparato podrá utilizarse por personas con capacidades físicas, sensoriales o mentales reducidas o sin experiencia y conocimiento si antes han recibido supervisión e instrucciones sobre el uso de forma segura del aparato y si han entendido los riesgos que su uso conlleva.
 - Los niños no deberán jugar con el aparato.
1. Este aparato ha sido previsto para ser utilizado en el hogar y para aplicaciones similares como:
 - zonas de cocina para trabajadores en comercios, oficinas y otros entornos de trabajo;
 - casas rurales;
 - por clientes en hoteles, paradores y otros tipos de entornos residenciales;
 - entornos de tipo como casa de huéspedes con alojamiento y desayuno.No utilice el aparato para otros usos distintos de los previstos.
 2. Lea todas las instrucciones.
 3. Las superficies son propensas a calentarse durante el uso. No toque las superficies calientes.
 4. Para proteger contra incendios y descargas eléctricas, no sumerja el aparato ni la batería en agua ni en ningún otro líquido.
 5. Extraiga el cartucho de batería cuando no lo esté utilizando y antes de limpiarlo. Deje que el aparato se enfríe antes de poner o retirar partes, y antes de limpiarlo.
 6. No utilice el aparato con los terminales de la batería dañados, si funciona defectuosamente o ha sido dañado de cualquier manera posible. Lleve el aparato al taller de servicio autorizado más cercano para que lo examinen, reparen o ajusten.
 7. La utilización de accesorios o acoplamientos no recomendados por el fabricante del aparato podrá resultar en un incendio, descarga eléctrica o heridas a personas.
 8. No lo ponga encima ni cerca de un fogón de gas o eléctrico caliente, ni dentro de un horno calentado.
 9. Siempre apague el interruptor antes de extraer la batería.
 10. No utilice el aparato para otros usos distintos de los previstos.

- 11.No abra la tapa del depósito de agua durante los ciclos de preparación de café.
- 12.Si retira el portafiltros/portacápsulas durante los ciclos de preparación de café, podrá escaldarse.
- 13.Ponga el aparato sobre una superficie rígida y nivelada para evitar la interrupción de la corriente de aire por debajo del aparato.
- 14.Para reducir el riesgo de incendio o descarga eléctrica, no retire la cubierta inferior. Dentro del aparato no hay partes que el usuario pueda reparar. El mantenimiento y las reparaciones deberán ser realizados en un centro de servicio autorizado.
- 15.Desconecte el cartucho de batería del aparato antes de realizar cualquier ajuste, cambiar accesorios o almacenar el aparato. Estas medidas preventivas de seguridad reducirán el riesgo de que el aparato se ponga en marcha accidentalmente.
- 16.Recargue solamente con el cargador especificado por el fabricante. Un cargador que sea apropiado para un tipo de cartucho de batería podrá crear un riesgo de incendio cuando sea utilizado con otro cartucho de batería.
- 17.Utilice los aparatos solamente con cartuchos de batería designados específicamente para ellos. La utilización de cualquier otro cartucho de batería podrá crear un riesgo de heridas e incendio.
- 18.Cuando el cartucho de batería no esté siendo utilizado, manténgalo alejado de otros objetos metálicos, como sujetapapeles, monedas, llaves, clavos, tornillos u otros objetos metálicos pequeños que pueden conectar un terminal con otro. Un cortocircuito de los terminales de la batería podrá producir quemaduras o un incendio.
- 19.En condiciones abusivas, podrá salir líquido expulsado de la batería; evite el contacto. Si se produce contacto por accidente, enjuague con agua. Si el líquido entra en contacto con los ojos, solicite, además, ayuda médica. El líquido expulsado de la batería puede causar irritación o quemaduras.
- 20.No utilice un cartucho de batería ni un aparato que esté dañado o haya sido modificado. Las baterías dañadas o modificadas pueden presentar un comportamiento impredecible, y pueden provocar un incendio, explosión o riesgo de heridas.
- 21.No exponga el cartucho de batería ni el aparato al fuego o temperatura excesiva. La exposición al fuego o temperatura superior a 130 °C podrá ocasionar una explosión.
- 22.Deje que el mantenimiento sea realizado por una persona cualificada utilizando solamente piezas de repuesto idénticas. Esto garantizará que el producto pueda seguir siendo utilizado con seguridad.

23. Siga todas las instrucciones de carga y no cargue la herramienta o el paquete de baterías fuera del rango de temperatura especificado en las instrucciones. Una carga inadecuada o a una temperatura fuera del rango especificado podría dañar la batería y aumentar el riesgo de incendio.
24. Tenga cuidado de no derramar líquido sobre los terminales de la batería. Si derrama líquido sobre los terminales de la batería, retire la batería.

GUARDE ESTAS INSTRUCCIONES.

INSTRUCCIONES DE SEGURIDAD IMPORTANTES PARA EL CARTUCHO DE BATERÍA

1. Antes de utilizar el cartucho de batería, lea todas las instrucciones e indicaciones de precaución sobre (1) el cargador de baterías, (2) la batería, y (3) el aparato con el que se utiliza la batería.
2. No desarme el cartucho de batería.
3. Si el tiempo de uso del cartucho de batería se acorta demasiado, deje de usarlo inmediatamente. Podría resultar en un riesgo de recalentamiento, posibles quemaduras e incluso una explosión.
4. Si entra electrolito en sus ojos, aclárelos con agua limpia y acuda a un médico inmediatamente. Existe el riesgo de poder perder la vista.
5. No cortocircuite el cartucho de batería:
 - (1) No toque los terminales con ningún material conductor.
 - (2) Evite guardar el cartucho de batería en un cajón junto con otros objetos metálicos, como clavos, monedas, etc.
 - (3) No exponga el cartucho de batería al agua ni a la lluvia.

Un cortocircuito en la batería puede producir una gran circulación de corriente, un recalentamiento, posibles quemaduras e incluso una rotura de la misma.
6. No guarde el aparato y el cartucho de batería en lugares donde la temperatura pueda alcanzar o exceder los 50 °C.
7. Nunca incinere el cartucho de batería incluso en el caso de que esté dañado seriamente o ya no sirva en absoluto. El cartucho de batería puede explotar en un incendio.
8. Tenga cuidado de no dejar caer ni golpear el cartucho de batería.
9. No utilice una batería dañada.
10. Las baterías de ion-litio que contiene están sujetas a los requisitos de la legislación sobre mercancías peligrosas. Para transportes comerciales, como terceros y transitarios, debe cumplirse con los requisitos especiales sobre el empaquetado y el etiquetado. Para la preparación del artículo que se vaya a enviar, se deberá consultar a un experto en materiales peligrosos. Asimismo, es posible que deba cumplir con normativa nacional más detallada. Cubra con cinta adhesiva los contactos descubiertos y envuelva la batería de forma que no pueda moverse en el embalaje.
11. Siga los reglamentos locales referentes al desecho de la batería.
12. Utilice las baterías solo con los productos especificados por Makita. Si instala las baterías en productos no conformes podría causar un incendio, calor en exceso, una explosión o una fuga de electrolitos.

GUARDE ESTAS INSTRUCCIONES.

PRECAUCIÓN

Utilice únicamente baterías Makita originales. El uso de baterías Makita que no sean originales o de baterías que hayan sido modificadas, podría hacer que la batería explotara y causara incendios, heridas y daños. Asimismo, anulará la garantía de Makita para la herramienta y el cargador de Makita.

Consejos para alargar al máximo la vida de servicio de la batería

1. Cargue el cartucho de batería antes de que se descargue completamente. Detenga siempre el funcionamiento del aparato y cargue el cartucho de batería cuando note menos potencia en el aparato.
2. No cargue nunca un cartucho de batería que ya esté completamente cargado. La sobrecarga acortará la vida de servicio de la batería.
3. Cargue el cartucho de batería a una temperatura ambiente de 10° C a 40 °C. Si un cartucho de batería está caliente, déjelo enfriar antes de cargarlo.
4. Cargue el cartucho de batería una vez cada seis meses si no lo utiliza durante un periodo de tiempo prolongado.

Símbolos

A continuación se muestran los símbolos utilizados para el aparato. Asegúrese de que entiende sus significados antes de utilizar el aparato.



- Lea el manual de instrucciones.



- Superficies calientes, puede quemarse los dedos o las manos.



Cd
Ni-MH
Li-Ion

- Solo para países de la Unión Europea ¡No tire aparatos eléctricos ni conjuntos de baterías a la basura con los residuos domésticos! En conformidad con las Directivas Europeas, sobre residuos de equipos eléctricos y electrónicos y sobre baterías y acumuladores y residuos de baterías y de acumuladores y su aplicación de acuerdo con la legislación nacional, los aparatos eléctricos, las baterías y conjuntos de baterías cuya vida útil haya llegado a su fin se deberán recoger por separado y trasladar a una planta de reciclaje que cumpla con las exigencias ecológicas.

ESPECIFICACIONES

DCM501		
Tensión nominal y cartuchos de batería admitidos	18 V CC	BL1815N, BL1820, BL1820B, BL1830, BL1830B, BL1840, BL1840B, BL1850, BL1850B, BL1860B
	14,4 V CC	BL1430B, BL1460B
	10,8 V a 12 V máx.	BL1041B
Capacidad del depósito de agua	240 ml	
Función de mantenimiento del calor	Ninguna	
Tipo de cápsula admitida	60 mm	
Dimensiones (la. x an. x al.)	243 x 145 x 218 mm (sin cartucho de batería)	
Peso	1,4 kg (sin cartucho de batería)	

- Solamente se recomiendan las baterías que aparecen en la tabla. La capacidad de otras baterías podría no ser suficiente para preparar una taza de café.
- Debido a nuestro continuado programa de investigación y desarrollo, las especificaciones indicadas aquí están sujetas a cambio sin previo aviso.
- Las especificaciones y el cartucho de batería pueden variar de un país a otro.

ADVERTENCIA

Utilice únicamente los cartuchos de batería especificados más arriba. La utilización de cualquier otro cartucho de batería podrá causar heridas e incendio.

IDENTIFICACIÓN DE LAS PARTES (Fig. A)

1. Depósito de agua
2. Tapa del depósito de agua
3. Mango
4. Cubierta de la ranura para la batería
5. Ranura para la batería (para un cartucho de batería de 10,8 V a 12 V máx.)
6. Ranura para la batería (para un cartucho de batería de 18 V y 14,4 V)
7. Filtro
8. Portafiltros
9. Portacápsula
10. Abertura de rebosamiento
11. Posatazas
12. Luz de encendido
13. Interruptor de alimentación
14. Tapa de la taza de café
15. Taza de café

PREPARACIÓN

PRECAUCIÓN

- Apague siempre el aparato antes de instalar o extraer el cartucho de batería.
- Sujete la parte superior del aparato y el cartucho de batería firmemente cuando instale o extraiga el cartucho de batería. Si no lo hace, podrán caérsele de las manos y dañar el aparato y el cartucho de batería además de causar heridas personales.
- Instale siempre el cartucho de batería completamente hasta que no pueda verse el indicador rojo. En caso contrario, podrá caerse accidentalmente del portabaterías, ocasionándole heridas a usted o a alguien que esté cerca de usted.
- No instale el cartucho de batería empleando fuerza. Si el cartucho no se desliza al interior fácilmente, será porque no está siendo insertado correctamente.
- Instale siempre la batería en la ranura correcta para el cartucho de batería que vaya a utilizarse.

Cuando utilice el aparato por primera vez, o después de un largo periodo de almacenamiento, realice los pasos siguientes:

1. Retire todos los materiales de embalaje del aparato.
2. Limpie el exterior del aparato y lave todas las piezas extraíbles. (Consulte la sección «Limpieza diaria» para más información sobre piezas extraíbles).
3. Para retirar cualquier residuo del aparato, vierta 240 ml de agua dulce en el depósito de agua y haga como si preparara café sin añadir café molido ni cápsulas hasta que el depósito de agua esté vacío. Repita el mismo procedimiento al menos dos veces. (Consulte la sección «Preparación de café» para saber cómo preparar el café).

Instalación o extracción del cartucho de batería (Fig. B)

Para instalar el cartucho de batería (17), deslice la cubierta de la ranura para la batería (16) para abrir la ranura para la batería que vaya a utilizar ((6) en el caso un cartucho de batería de 18 V o 14,4 , (5) de un cartucho de batería de 10,8 V a 12 V máx.). Alinee la lengüeta del cartucho de batería con la ranura de la carcasa y deslícelo hasta que encaje en su sitio. Insértelo a tope hasta que se bloquee en su sitio produciendo un pequeño chasquido. Si puede ver el indicador rojo (18) en el lado superior del botón (19), no estará completamente fijo.

Para extraer el cartucho de batería, deslícelo del aparato a la vez que desliza el botón de la parte frontal del cartucho.

Sistema de protección de la batería

El aparato está equipado con un sistema de protección de la batería. Este sistema corta automáticamente la alimentación del aparato para alargar la vida útil de la batería.

El aparato se detendrá automáticamente durante la operación si el aparato y/o la batería son puestos en una de las condiciones siguientes:

- Recalentamiento:
Si el aparato no se pone en marcha, la batería estará recalentada. En esta situación, deje que la batería se enfríe antes de presionar el interruptor de alimentación otra vez.

- Tensión baja en la batería:
Si la capacidad de batería restante es muy baja, el aparato no funcionará. En esta situación, la luz de encendido parpadea. Extraiga la batería y vuelva a cargarla.

NOTA

- La protección contra el recalentamiento funciona solamente con un cartucho de batería con marca de estrella (**Fig. J**).

Indicación de la capacidad de batería restante (**Fig. K**) (Solamente para cartuchos de batería con el indicador).

Pulse el botón de comprobación (**21**) en el cartucho de batería para indicar la capacidad de batería restante. Las luces indicadoras (**20**) se iluminan durante unos pocos segundos.

Luces indicadoras			Capacidad restante
Encendida	Apagada	Parpadeo	
			75 % a 100 %
			50 % a 75 %
			25 % a 50 %
			0 % a 25 %
			Cargue la batería. (Únicamente para baterías de 18 V y 14,4 V)
			Es posible que la batería no funcione bien. (Únicamente para baterías de 18 V y 14,4 V)

NOTA

- Dependiendo de las condiciones de utilización y la temperatura ambiente, es posible que la indicación varíe ligeramente de la capacidad real.

FUNCIONAMIENTO

PRECAUCIÓN

Para reducir el riesgo de escaldarse, siga las instrucciones a continuación:

- No retire el portafiltros/portacápsulas durante el ciclo de preparación de café. El vapor se acumula debajo del portafiltros/portacápsulas.
- Cuando la parte de preparación de café marcada con esté echando vapor, no lo toque. (**Fig. L**).
- Tenga en cuenta que el café caliente gotea de la parte inferior del portafiltros/portacápsulas incluso después del ciclo de preparación de café.
- Después de completarse la preparación de café, espere al menos 5 minutos antes de retirar el portafiltros/portacápsulas.
- Si va a comenzar otro ciclo de preparación de café, espere al menos 5 minutos antes de verter agua fría. De lo contrario, el vapor y el agua caliente podrían liberarse y podría escaldarse.

- No toque la placa de la parte inferior del aparato durante el ciclo de preparación de café ni justo después.

NOTA

- Para preparar el café, no utilice líquidos que no sean agua.
- Utilice siempre agua fría para preparar el café. El agua caliente hace aumentar la velocidad de goteo y produce un rebosamiento del portafiltros/portacápsulas.
- La capacidad máxima del depósito de agua es de 240 ml. No vierta demasiada agua en el depósito de agua. El exceso de agua podría salirse de la abertura de rebosamiento.

Preparación de café

1. Abra la tapa del depósito de agua y extráigalo. (**Fig. C**).
2. Vierta la cantidad de agua fría que prefiera en el depósito de agua y colóquelo en el aparato. (**Fig. D**).

Estilo	Cantidad de agua recomendada
Café molido (6,5 g *)	160 ml
Cápsula (de tipo 60 mm)	120 ml

* Es igual al nivel de la cuchara suministrada.

3. Cierre la tapa del depósito de agua.
4. Retire el portafiltros/portacápsulas. (**Fig. E**).
5. Siga los procedimientos a continuación según el estilo del café que se vaya a preparar:

Café molido (**Fig. F**)

Abra la cubierta. Retire el filtro del portafiltros. Coloque la cantidad deseada de café molido en el filtro. Vuelva a colocar el filtro en su sitio y cierre la cubierta.

Portacápsulas (**Fig. G**)

Coloque una cápsula en el portacápsulas.

- Asegúrese de colocar la parte plana de la cápsula hacia arriba.
 - No utilice una cápsula rota.
 - No ponga dos o más cápsulas. El agua caliente rebosará.
6. Ponga el portafiltros/portacápsulas en la ranura del aparato.
Si el portafiltros/portacápsulas no puede insertarse bien en la ranura, compruebe si el filtro o la cápsula están bien puestos.
 7. Ponga la tapa en la taza de café y colóquela en el posatazas. (**Fig. H**).
 8. Pulse el interruptor de alimentación. La luz de encendido se ilumina y comienza el ciclo de preparación del café. (**Fig. I**) El aparato se apagará automáticamente cuando el ciclo de preparación de café haya terminado.
Pulse el interruptor de alimentación si quiere interrumpir la preparación de café a mitad.

Tiempo estimado para la preparación de café (160 ml)

Cartucho de batería (completamente cargado)	Tiempo estimado
18 V (con BL1830B)	aprox. 5 min
14,4 V (con BL1430B)	aprox. 5 min
10,8 V a 12 V máx. (con BL1041B)	aprox. 7 min

MANTENIMIENTO

ADVERTENCIA

- Cuando sea necesario el servicio de mantenimiento, pregunte a un centro de servicio autorizado por Makita que trabaja con piezas de repuesto originales. La utilización de cualesquiera otras piezas podrá crear un riesgo u ocasionar daños al producto.
- Para evitar heridas personales graves, retire siempre el cartucho de batería de la unidad cuando la vaya a limpiar o realizar cualquier mantenimiento.
- No sumerja el aparato ni la batería en agua u otros líquidos.

Limpieza diaria

AVISO

- No utilice nunca gasolina, bencina, disolvente, alcohol o similares cuando limpie partes de plástico. Podría resultar en decoloración, deformación o grietas. Después de que el aparato se enfríe, utilice paños limpios para quitar suciedad, polvo, aceite, grasa, etc.
- No utilice limpiadores abrasivos ni estropajos.
- No seque la parte interior del aparato con un paño, ya que puede dejar pelusilla.

Un mantenimiento correcto hará que el aparato funcione durante muchos años. Limpie el aparato después de cada uso para mantener un sabor del café de calidad.

1. Extraiga la batería del aparato y deje que se enfríe.
2. Limpie el exterior con un paño suave humedecido con agua.
3. Extraiga el portafiltros (con el filtro) o el portacápsulas del aparato. Lave las piezas que ha extraído con agua y jabón. A continuación, enjuágelas con agua.
4. Deje secar por completo el aparato así como todas las piezas.

Extracción de la cal del interior del aparato

Después de cada uso del aparato, se acumulará cal en el conducto interno. La cal del agua impide que fluya el agua y alarga el tiempo de goteo. Si el tiempo de goteo es más largo que antes, limpie el conducto interno con ácido cítrico.

1. Extraiga el depósito de agua y vierta 240 ml de agua.
2. Añada 5 g de ácido cítrico disponible en tiendas al agua y remuévalo.
3. Coloque el depósito de agua en el aparato.
4. Extraiga el portafiltros/portacápsulas del aparato.
5. Coloque una taza en el posatazas.
6. Pulse el interruptor de alimentación.

7. Cuando termine el goteo, extraiga el depósito de agua y la taza y lávelos con agua.
8. Vierta 240 ml de agua en el depósito de agua y colóquelo en el aparato.
9. Coloque la taza en el posatazas.
10. Pulse el interruptor de alimentación y espere hasta que termine el goteo.

Repita los pasos del 8 al 10 si nota un sabor u olor a ácido cítrico. Repita el procedimiento anterior si el goteo todavía lleva mucho tiempo.

Transporte / Almacenamiento

- Utilice el mango cuando transporte el aparato. Cuando pliegue el mango, tenga cuidado de no pillarse los dedos.
- Para evitar un incendio o quemaduras, deje que el aparato se enfríe completamente antes de almacenarlo.
- No almacene una batería descargada durante largos periodos de tiempo, porque podrá acortarse su vida de servicio.
- La cuchara suministrada puede guardarse en la parte trasera de la tapa del depósito de agua. Para guardarla, deslice el mango de la cuchara en los ganchos. (Fig. M).

Para mantener la SEGURIDAD y FIABILIDAD del producto, las reparaciones, y cualquier otro mantenimiento o ajuste deberán ser realizados en centros de servicio autorizados por Makita, empleando siempre repuestos de Makita.

ACCESORIOS OPCIONALES

PRECAUCIÓN

- Estos accesorios o acoplamientos están recomendados para utilizar con el aparato especificado en este manual. La utilización de cualquier otro accesorio o acoplamiento podrá suponer un riesgo de sufrir heridas personales. Utilice los accesorios o acoplamientos solamente para el propósito que han sido diseñados.

Si necesita cualquier tipo de asistencia para obtener más detalles en relación con estos accesorios, pregunte al centro de servicio Makita local.

- Batería y cargador originales de Makita.
- Cápsula para la cafetera Makita

NOTA

- Algunos elementos de la lista podrán estar incluidos en el paquete del aparato como accesorios de serie. Pueden variar de un país a otro.

INDICAÇÕES DE AVISO E SEGURANÇA

- Este aparelho pode ser utilizado por crianças com 8 ou mais anos, mediante supervisão, ou caso tenham recebido instruções referentes à utilização segura do aparelho e caso compreendam os perigos inerentes. A limpeza e manutenção a realizar pelo utilizador não podem ser realizadas por crianças, a menos que tenham mais de 8 anos e mediante supervisão. Mantenha o aparelho e os cartuchos da bateria afastados das crianças com menos de 8 anos.
 - Os aparelhos podem ser utilizados por pessoas com capacidades motoras, sensoriais ou mentais reduzidas ou por pessoas com falta de experiência e conhecimentos mediante supervisão ou se tiverem recebido instruções relativas à utilização do aparelho em segurança e se compreenderem os perigos inerentes.
 - As crianças não devem brincar com o aparelho.
1. Este aparelho foi concebido para ser utilizado em casa e em aplicações semelhantes, tais como:
 - áreas de cozinha dos funcionários em lojas, escritórios e outros ambientes de trabalho;
 - casas de habitação em herdades;
 - pelos clientes em hotéis, motéis e outros ambientes de tipo residencial;
 - ambientes do tipo B&B (bed and breakfast).Não utilize o aparelho para outro efeito que não aquele para que foi concebido.
 2. Leia todas as instruções.
 3. As superfícies podem aquecer durante a utilização. Não toque nas superfícies quentes.
 4. Para se proteger contra incêndios ou choques elétricos, não mergulhe o aparelho e a bateria em água ou em qualquer líquido.
 5. Retire o cartucho da bateria quando o aparelho não estiver em utilização e antes de limpar. Deixe arrefecer antes de instalar ou desinstalar peças e antes de limpar o aparelho.
 6. Não utilize um aparelho com os terminais da bateria danificados devido a avarias ou se o aparelho estiver danificado de alguma maneira. Entregue o aparelho nas instalações de assistência técnica autorizada mais próximas para ser examinado, reparado ou afinado.
 7. A utilização de acessórios não recomendados pelo fabricante do aparelho pode resultar em incêndio, choque elétrico ou ferimentos pessoais.
 8. Não coloque o aparelho sobre ou perto de um queimador quente de gás ou elétrico, nem junto a um forno quente.

9. Desligue sempre o interruptor antes de retirar a bateria.
10. Não utilize o aparelho para outro efeito que não aquele para que foi concebido.
11. Não abra a tampa do depósito de água durante os ciclos de preparação.
12. Podem ocorrer queimaduras se o suporte do filtro/da cápsula de café for removido durante os ciclos de preparação.
13. Coloque o aparelho sobre uma superfície dura, plana e nivelada para evitar a interrupção do fluxo de ar por baixo do aparelho.
14. Para reduzir o risco de incêndio ou choque elétrico, não retire a tampa inferior. Não existem peças no interior passíveis de receberem manutenção pelo utilizador. A manutenção e reparação só devem ser realizadas por um centro de assistência autorizado.
15. Desligue o cartucho da bateria do aparelho antes de realizar quaisquer ajustes, substituir acessórios ou armazenar o aparelho. Estas medidas preventivas de segurança reduzem o risco de pôr o aparelho a funcionar acidentalmente.
16. Recarregue apenas com o carregador especificado pelo fabricante. Um carregador adequado para um tipo de cartucho da bateria pode criar um risco de incêndio quando utilizado com outro cartucho da bateria.
17. Utilize os aparelhos apenas com os respetivos cartuchos da bateria especificamente concebidos. A utilização de quaisquer outros cartuchos da bateria pode implicar o risco de ferimentos e incêndio.
18. Quando o cartucho da bateria não estiver a ser utilizado, mantenha-o afastado de outros objetos metálicos, como cliques para papel, moedas, chaves, pregos, parafusos ou outros pequenos objetos metálicos, que possam fazer a ligação entre os terminais. Colocar os terminais da bateria em curto-circuito pode provocar queimaduras ou um incêndio.
19. Em condições abusivas, o líquido no interior das baterias pode ser ejetado; evite o contacto. Se ocorrer contacto acidental, lave com água. Se o líquido entrar em contacto com os olhos, procure também ajuda médica. O líquido ejetado da bateria pode provocar irritações ou queimaduras.
20. Não utilize um cartucho da bateria ou um aparelho que esteja danificado ou que tenha sido modificado. As baterias danificadas ou modificadas podem ter um comportamento imprevisível, resultando em incêndio, explosão ou risco de ferimentos.
21. Não exponha o cartucho da bateria ou o aparelho ao fogo ou a temperaturas excessivas. A exposição ao fogo ou a temperaturas superiores a 130°C pode provocar uma explosão.

22. As assistências técnicas devem ser realizadas por pessoal de reparação qualificado que utilize apenas peças de substituição idênticas. Isto irá garantir que a segurança do produto é mantida.
23. Respeite as instruções de carregamento e não carregue a bateria ou o aparelho fora do intervalo de temperatura especificado nas instruções. O carregamento incorreto ou a temperaturas fora do intervalo especificado pode danificar a bateria e aumentar o risco de incêndio.
24. Tenha cuidado para não entornar líquidos nos terminais da bateria. Se entornar líquidos nos terminais da bateria, retire-a.

GUARDE ESTAS INSTRUÇÕES.

INSTRUÇÕES DE SEGURANÇA IMPORTANTES QUANTO AO CARTUCHO DA BATERIA

1. Antes de utilizar o cartucho da bateria, leia todas as instruções e marcas de advertência no (1) carregador da bateria, na (2) bateria e no (3) aparelho que utiliza a bateria.
2. Não desmonte o cartucho da bateria.
3. Se o tempo de funcionamento for demasiado curto, pare imediatamente o funcionamento. Pode resultar num risco de sobreaquecimento, possíveis queimaduras e até explosão.
4. Se o eletrólito entrar em contacto com os olhos, lave-os com água corrente e procure imediatamente a ajuda de um médico. Pode resultar em perda de visão.
5. Não coloque o cartucho da bateria em curto-circuito:
 - (1) Não toque nos terminais com qualquer material condutor.
 - (2) Evite armazenar o cartucho da bateria dentro de um recipiente com outros objetos metálicos, tais como pregos, moedas, etc.
 - (3) Não exponha o cartucho da bateria à água ou à chuva.

Um curto-circuito da bateria pode provocar um fluxo de corrente alto, sobreaquecimento, possíveis queimaduras e até um colapso.
6. Não guarde o aparelho e o cartucho da bateria em locais onde a temperatura possa atingir ou exceder 50°C.
7. Não incinere o cartucho da bateria mesmo que esteja gravemente danificado ou completamente gasto. O cartucho da bateria pode explodir e provocar um incêndio.
8. Tenha cuidado para não deixar cair nem dê pancadas na bateria.
9. Não utilize uma bateria danificada.
10. As baterias de íões de lítio incluídas estão sujeitas aos requisitos da legislação relativa a materiais perigosos. Para transporte comercial, por exemplo por terceiros e agentes de transporte, devem respeitar-se os requisitos especiais de embalagem e etiquetagem. Para preparar o item a expedir, é necessário consultar um especialista em material perigoso. Considere também eventuais regulamentos nacionais mais detalhados. Tape ou coloque fita-cola nos contactos abertos e acondicione a bateria de modo a que a mesma não se possa deslocar dentro da embalagem.

11. Respeite os regulamentos locais relativos à eliminação da bateria.
12. Utilize as baterias apenas com os produtos especificados pela Makita. A instalação das baterias em produtos incompatíveis pode resultar em incêndio, calor em excesso, explosão ou fuga de eletrólito.

GUARDE ESTAS INSTRUÇÕES.

PRECAUÇÃO

Utilize apenas baterias genuínas da Makita. A utilização de baterias que não as genuínas da Makita ou de baterias que tenham sido alteradas pode resultar na explosão das baterias, causando incêndio, ferimentos pessoais e danos. Para além disso, também implicará a anulação da garantia Makita para o aparelho e o carregador Makita.

Sugestões para manter o máximo de vida útil da bateria

1. Carregue o cartucho da bateria antes de estar completamente descarregado.
Pare sempre o funcionamento do aparelho e carregue o cartucho da bateria quando sentir que o aparelho está com pouca potência.
2. Nunca recarregue um cartucho da bateria completamente carregado.
A sobrecarga encurta a vida útil da bateria.
3. Carregue o cartucho da bateria à temperatura ambiente, ou seja, entre 10°C e 40°C. Deixe arrefecer o cartucho da bateria quente antes de o recarregar.
4. Carregue o cartucho da bateria uma vez de seis em seis meses se não a utilizar durante um longo período de tempo.

Símbolos

O que se segue mostra os símbolos utilizados para o aparelho. Certifique-se de que compreende o seu significado antes de utilizar o aparelho.



- Leia o manual de instruções.



- Superfícies quentes - Risco de queimaduras nos dedos ou nas mãos.



- Apenas para países da UE
Não elimine os equipamentos elétricos ou o pacote da bateria juntamente com os materiais de resíduos domésticos! Em conformidade com as Diretivas Europeias relativas à Eliminação dos Equipamentos Elétricos e Eletrônicos e Baterias e Acumuladores e Eliminação de Baterias e Acumuladores, bem como à respetiva implementação de acordo com a legislação nacional, os equipamentos elétricos e os pacotes de baterias que tenham chegado ao fim da vida útil têm de ser recolhidos separadamente e entregues em instalações de reciclagem ambientalmente compatíveis.

ESPECIFICAÇÕES

DCM501		
Tensão nominal e cartuchos da bateria aplicáveis	18 V CC	BL1815N, BL1820, BL1820B, BL1830, BL1830B, BL1840, BL1840B, BL1850, BL1850B, BL1860B
	14,4 V CC	BL1430B, BL1460B
	10,8 V - 12 V máx.	BL1041B
Capacidade do depósito de água	240 ml	
Função de manutenção a quente	Nenhuma	
Tipo de cápsula de café aplicável	60 mm	
Dimensões (C x L x A)	243 x 145 x 218 mm (sem cartucho da bateria)	
Peso	1,4 kg (sem cartucho da bateria)	

- Apenas são recomendadas as baterias na tabela. A capacidade das outras baterias pode não ser suficiente para preparar um café.
- Devido ao nosso programa de investigação e desenvolvimento contínuo, as especificações indicadas estão sujeitas a alteração sem aviso prévio.
- As especificações e o cartucho da bateria podem variar consoante o país.

AVISO

Utilize apenas os cartuchos da bateria acima indicados. A utilização de quaisquer outros cartuchos da bateria pode causar ferimentos e/ou incêndios.

IDENTIFICAÇÃO DAS PEÇAS (Fig. A)

1. Depósito de água
2. Tampa do depósito de água
3. Pega
4. Tampa do compartimento da bateria
5. Compartimento da bateria (para um cartucho da bateria de 10,8 V - 12 V máx.)
6. Compartimento da bateria (para um cartucho da bateria de 18 V e 14,4 V)
7. Filtro
8. Suporte do filtro
9. Suporte da cápsula de café
10. Abertura de extravasamento
11. Suporte de chávena
12. Luz de alimentação
13. Interruptor de alimentação
14. Tampa de chávena de café
15. Chávena de café

PREPARAÇÃO

PRECAUÇÃO

- Desligue sempre o aparelho antes de instalar ou retirar o cartucho da bateria.
- Segure firmemente na parte de cima do aparelho e no cartucho da bateria ao instalar ou remover o cartucho da bateria. Se não o fizer, estes podem cair-lhe das mãos e podem ocorrer danos no aparelho e no cartucho da bateria, assim como ferimentos pessoais.
- Instale sempre o cartucho da bateria totalmente até que o indicador vermelho não esteja visível. Caso contrário, o cartucho pode cair do suporte da bateria, provocando ferimentos ao utilizador ou às pessoas que o rodeiam.
- Não instale o cartucho da bateria com força excessiva. Se o cartucho não deslizar facilmente, isso significa que não está a ser instalado corretamente.
- Instale sempre a bateria no compartimento adequado para o cartucho da bateria a utilizar.

Quando utilizar o aparelho pela primeira vez ou após um longo período de armazenamento, realize as seguintes etapas:

1. Retire o material da embalagem do aparelho.
2. Limpe o exterior do aparelho e lave todas as peças amovíveis. (Consulte a secção "Limpeza diária" relativamente às peças amovíveis)
3. Para limpar todos os resíduos do aparelho, coloque 240 ml de água limpa no depósito e prepare o aparelho mantendo-o em funcionamento sem café moido nem cápsula de café até o depósito da água estar vazio. Repita o mesmo procedimento pelo menos duas vezes. (Consulte a secção "Preparação")

Instalação ou remoção do cartucho da bateria (Fig. B)

Para instalar o cartucho da bateria (17), deslize a tampa do compartimento da bateria (16) para abrir o compartimento da bateria a utilizar, (6) para o cartucho da bateria de 18 V ou 14,4 V, (5) para o cartucho da bateria de 10,8 V - 12 V máx.). Alinhe a lingueta no cartucho da bateria com a ranhura no compartimento e encaixe-o no devido lugar. Insira-o totalmente até encaixar no devido lugar com um leve estalido. Se estiver visível o indicador vermelho (18) no lado superior do botão (19), o cartucho não está devidamente encaixado.

Para retirar o cartucho da bateria, deslize-o do aparelho enquanto desliza o botão na parte da frente do cartucho.

Sistema de proteção da bateria

O aparelho está equipado com um sistema de proteção da bateria. Este sistema corta automaticamente a alimentação do aparelho para prolongar a vida útil da bateria.

O aparelho para automaticamente durante o funcionamento se o aparelho e/ou a bateria forem sujeitos a uma das seguintes condições:

• Sobreaquecimento:

Se o aparelho não começar a funcionar, significa que a bateria sobreaqueceu. Nesta situação, deixe arrefecer a bateria antes de voltar a premir o interruptor de alimentação.

• Baixa tensão da bateria:

Se a capacidade da bateria restante for demasiado baixa, o aparelho não funciona. Neste caso, a luz de alimentação fica intermitente. Retire e carregue a bateria.

NOTA

- A proteção contra o sobreaquecimento apenas funciona com o cartucho da bateria marcado com uma estrela (Fig. J).

Indicação da capacidade da bateria restante (Fig. K)

(Apenas para cartuchos da bateria com o indicador)

Prima o botão de verificação (21) no cartucho da bateria para indicar a capacidade da bateria restante. As luzes indicadoras (20) acendem-se durante alguns segundos.

Luzes indicadoras			Capacidade restante
Acesa	Apagada	Intermitente	
			75% a 100%
			50% a 75%
			25% a 50%
			0% a 25%
			Carregue a bateria. (Apenas para baterias de 18 V e 14,4 V)
			A bateria pode estar avariada. (Apenas para baterias de 18 V e 14,4 V)

NOTA

• A indicação pode variar ligeiramente da capacidade real consoante as condições de utilização e a temperatura ambiente.

FUNCIONAMENTO

⚠ PRECAUÇÃO

Para reduzir o risco de queimadura, respeite as instruções seguintes:

- Não retire o suporte do filtro/da cápsula de café durante o ciclo de preparação. O vapor acumula-se debaixo do suporte do filtro/da cápsula de café.
- Quando a secção de preparação marcada com estiver a libertar vapor, não lhe toque. (Fig. L)
- Tenha em atenção que a parte de baixo do suporte do filtro/da cápsula de café pode libertar gotas de café quente, mesmo após o ciclo de preparação.
- Após a preparação, aguarde pelo menos 5 minutos antes de retirar o suporte do filtro/da cápsula de café.
- Para iniciar outro ciclo de preparação, aguarde pelo menos 5 minutos até fornecer água ao aparelho. Caso contrário, pode ser libertado vapor e água quente, que podem provocar queimaduras.
- Não toque na placa na parte de baixo do aparelho durante e imediatamente após a preparação.

NOTA

- Para a preparação, não utilize qualquer outro líquido que não água.
- Utilize sempre água fria para a preparação. A água quente promove a velocidade do caudal e faz com que a água transborde do suporte do filtro/da cápsula de café.
- A capacidade máxima do depósito de água é de 240 ml. Não coloque demasiada água no depósito. A água em excesso pode sair pela abertura de extravasamento.

Preparação

1. Abra a tampa do depósito de água e retire-o. (Fig. C)
2. Coloque a quantidade de água fria pretendida no depósito de água e instale-o no aparelho. (Fig. D)

Estilo	Quantidade de água recomendada
Café moído (6,5 g *)	160 ml
Cápsula de café (tipo 60 mm)	120 ml

* Igual a um nível da colher fornecida.

3. Feche a tampa do depósito de água.
4. Retire o suporte do filtro/da cápsula de café. (Fig. E)
5. Siga os procedimentos abaixo indicados consoante o estilo de café a preparar:

Café moído (Fig. F)

Abra a tampa. Retire o filtro do suporte. Coloque a quantidade pretendida de café moído no filtro. Volte a colocar o filtro na devida posição e feche a tampa.

Cápsula de café (Fig. G)

Coloque uma cápsula de café no respetivo suporte.

- Certifique-se de que a superfície plana da cápsula de café está voltada para cima aquando da colocação.
 - Não utilize cápsulas de café danificadas.
 - Não coloque duas ou mais cápsulas de café. A água quente vai extravasar.
6. Insira o suporte do filtro/da cápsula de café na ranhura do aparelho.
Se não for possível inserir corretamente o suporte do filtro/da cápsula de café na ranhura, verifique se o filtro/a cápsula de café estão bem instalados.

- Coloque a tampa na chávena de café e coloque-a no suporte. (Fig. H)
- Prima o interruptor de alimentação. A luz de alimentação acende-se e o ciclo de preparação inicia-se. (Fig. I) O aparelho desliga-se automaticamente quando o ciclo de preparação termina. Prima o interruptor de alimentação se pretender interromper a preparação.

Tempo de preparação previsto (160 ml)

Cartucho da bateria (carga completa)	Tempo previsto
18 V (com BL1830B)	aprox. 5 min.
14,4 V (com BL1430B)	aprox. 5 min.
10,8 V - 12 V máx. (com BL1041B)	aprox. 7 min.

MANUTENÇÃO

AVISO

- Quando for necessário proceder à manutenção, contacte um centro de assistência autorizada da Makita que utiliza sempre peças de substituição genuínas. A utilização de outras peças pode implicar perigos ou provocar danos ao produto.
- Para evitar ferimentos pessoais graves, retire sempre o cartucho da bateria da unidade para limpar ou efetuar qualquer operação de manutenção.
- Não mergulhe o aparelho e a bateria em água ou outros líquidos.

Limpeza diária

OBSERVAÇÃO

- Nunca utilize gasolina, benzina, diluente, álcool ou produtos semelhantes para limpar as peças em plástico. Podem ocorrer casos de descoloração, deformação ou fendas. Depois de o aparelho arrefecer, utilize um pano limpo para remover resíduos, pó, óleo, gordura, etc.
- Não utilize produtos de limpeza abrasivos nem esfregões.
- Não seque o interior do aparelho com um pano, uma vez que podem persistir fibras do pano.

Uma manutenção correta permite prolongar por vários anos a vida útil do aparelho. Limpe o aparelho após cada utilização para manter a qualidade e o sabor do café.

- Retire a bateria do aparelho e deixe-o arrefecer.
- Limpe o exterior com um pano macio humedecido com água.
- Retire o suporte do filtro (com o filtro) ou o suporte da cápsula de café do aparelho. Lave as peças retiradas com água e detergente. De seguida, passe-as por água abundante.
- Deixe secar totalmente o aparelho e todas as peças.

Remoção de calcário do interior do aparelho

Mediante a utilização do aparelho, pode ocorrer a acumulação de calcário na tubagem. O calcário prejudica o fluxo da água e prolonga o tempo de produção. Se o tempo de produção for superior ao costume, limpe a tubagem com ácido cítrico.

- Retire o depósito de água e coloque 240 ml de água.
- Adicione 5 g de ácido cítrico disponível no mercado à água e mexa.
- Instale o depósito de água no aparelho.
- Retire o suporte do filtro/da cápsula de café do aparelho.
- Coloque uma chávena no respetivo suporte.
- Prima o interruptor de alimentação.
- Quando a produção estiver concluída, retire o depósito de água e a chávena de café e lave-os com água.
- Coloque 240 ml de água no depósito de água e instale-o no aparelho.
- Coloque a chávena de café no respetivo suporte.
- Prima o interruptor de alimentação até terminar a produção.

Repita os passos de 8 a 10 se sentir o sabor ou o odor do ácido cítrico. Repita os procedimentos acima indicados se a produção continuar a ser demorada.

Transporte/armazenamento

- Utilize a pega para transportar o aparelho. Ao dobrar a pega, tenha cuidado para não entalar os dedos.
- Para evitar incêndios ou queimaduras, deixe o aparelho arrefecer totalmente antes de o transportar ou armazenar.
- Não armazene a bateria descarregada durante longos períodos, uma vez que isso pode reduzir a vida útil.
- A colher fornecida pode ser armazenada na parte de trás da tampa do depósito de água. Para armazenar, deslize a extremidade da colher nos ganchos. (Fig. M)

Para manter a SEGURANÇA e a FIABILIDADE do produto, as reparações, outras operações de manutenção ou ajuste devem ser realizadas por um centro de assistência autorizada da Makita que utiliza sempre peças de substituição genuínas.

ACESSÓRIOS OPCIONAIS

PRECAUÇÃO

- Estes acessórios são recomendados para utilização com o aparelho especificado neste manual. A utilização de outros acessórios pode implicar o risco de ferimentos pessoais. Utilize apenas os acessórios para a utilização a que se destinam.

Se necessitar de mais informações relativamente aos acessórios, contacte o centro de assistência local da Makita.

- Bateria e carregador Makita genuínos
- Cápsula de café para a máquina de café Makita

NOTA

- Alguns itens da lista podem ser incluídos na embalagem do aparelho como acessórios de série. Estes acessórios podem variar consoante o país.

ADVARSLER OG SIKKERHEDSREGLER

- Dette apparat kan bruges af børn fra alderen 8 år og opefter, hvis de er under opsyn eller har fået instrukser omkring brugen af apparatet på en sikker måde, og hvis de forstår de involverede risici. Rengøring og brugervedligeholdelse må ikke udføres af børn, medmindre de er over 8 år og under opsyn. Hold apparatet og akkuen uden for rækkevidde af børn under 8 år.
 - Apparater kan bruges af personer med reducerede fysiske, sansemæssige eller mentale evner eller med mangel på erfaring og viden, hvis de under opsyn eller har fået instrukser omkring brugen af apparatet på en sikker måde, og hvis de forstår de involverede risici.
 - Børn må ikke lege med apparatet.
1. Dette apparat er tiltænkt brug i husholdninger og lignende steder såsom:
 - personalekøkkener i butikker, kontorer og andre arbejdsmiljøer;
 - gårdhuse;
 - af gæster i hoteller, moteller og lignende opholdsmiljøer;
 - overnatningsmiljøer såsom bed and breakfast.Brug ikke apparatet til andet end dets tiltænkte brug.
 2. Læs alle instruktioner.
 3. Overflader blive varme under brug. Rør ikke ved varme overflader.
 4. For at beskytte imod brand, elektrisk stød, må apparatet og batteriet ikke nedsænkes i vand eller anden væske.
 5. Fjern akkuen, når den ikke er i brug og før rengøring. Lad apparatet køle af før dele sættes på eller tages af og før det rengøres.
 6. Anvend ikke apparatet med beskadigede batteriterminaler, hvis apparatet ikke fungerer korrekt eller er blevet beskadiget på nogen måde. Returner apparatet til det nærmeste autoriserede serviceværksted for undersøgelse, reparation eller justering.
 7. Brugen af ekstratilbehør, som ikke er anbefalet af apparatets producent, kan forårsage brand, elektrisk stød eller personskade.
 8. Anbring ikke maskinen på eller i nærheden af en varm gasovn eller en elektrisk ovn eller i en opvarmet ovn.
 9. Sluk altid for strømknappen, før batteriet fjernes.
 10. Brug ikke apparatet til andet end dens beregnede formål.
 11. Åbn ikke vandbeholderens låg, mens kaffen brygges.
 12. Der er risiko for at blive skoldet, hvis filterholderen/kaffepatronholderen fjernes under brygningen.

13. Anbring apparatet på en hård, plan overflade for at undgå at luftstrømmen under apparatet obstrueres.
14. For at reducere risikoen for brand og elektriske stød må man ikke fjerne bundpladen. Der er ingen dele indeni, som kan serviceres af brugeren. Service og reparation må kun udføres af et autoriseret servicecenter.
15. Fjern akkuen fra maskinen, inden du udfører nogen justeringer, skifter tilbehør eller stiller maskinen til opbevaring. Sådanne præventive sikkerhedsforanstaltninger vil reducere risikoen for utilsigtet start af maskinen.
16. Genoplad kun maskinen med den oplader, der er specificeret af producenten. En oplader, som er egnet til én type akku, kan udgøre en risiko for brand, hvis den bruges med en anden type akku.
17. Brug kun maskinen med dertil beregnede akkuer. Brug af andre akkuer kan medføre risiko for skader og brand.
18. Når akkuen ikke bruges, skal den holdes på afstand af andre metalgenstande, som f.eks. papirklips, mønter, nøgler, søm, skruer og andre mindre metalgenstande, som kan danne en forbindelse fra en terminal til en anden. Kortslutning af akku-terminalerne sammen kan medføre forbrændinger eller brand.
19. Misbrug kan bevirke, at der afgives væske fra akkuen; undgå kontakt. Skyl med vand, hvis der opstår kontakt ved et uheld. Hvis væsken kommer i øjnene, skal man desuden søge lægehjælp. Væske, som kommer fra akkuen, kan være årsag til irritation og forbrændinger.
20. Brug ikke en akku eller en maskine, som er beskadiget eller er blevet ændret. Beskadigede eller ændrede akkuer kan opføre sig uberegneligt, hvilket kan resultere i brand, eksplosion eller risiko for skader.
21. Udsæt ikke en akku eller en maskine for ild eller ekstreme temperaturer. Udsættelse for ild eller temperaturer over 130°C kan medføre eksplosion.
22. Få servicering udført af en kvalificeret reparatør og brug kun identiske udskiftningsdele. Dette sikrer, at produktets sikkerhed opretholdes.
23. Følg alle instruktioner omkring opladning og oplad ikke batteripakken eller værktøjet uden for det temperaturinterval, som er anført i instruktionerne. Forkert opladning eller ved temperaturer uden for det anførte interval kan beskadige batteriet og øge risikoen for brand.

24. Vær påpasselig med ikke at spilde væske på batteriterminalerne. Hvis der er spildt væske på batteriterminalerne, skal batteriet fjernes.

GEM DISSE INSTRUKTIONER.

VIGTIGE SIKKERHEDSINSTRUKTIONER FOR AKKUEN

1. Inden akkuen tages i brug, skal du læse alle instruktioner og advarselmærker på (1) batteriopladeren, (2) batteriet, og (3) apparatet som betjenes af batteriet.
2. Undlad at skille akkuen ad.
3. Stop øjeblikkeligt brugen, hvis brugstiden er blevet betydeligt kortere. Resultatet kan være risiko for overophedning, mulige forbrændinger og endog eksplosion.
4. Hvis du har fået elektrolyt i øjnene, skal de skylles med rent vand, og du skal straks søge lægehjælp. Det kan resultere i, at du mister synet.
5. Kortslut ikke akkuen:
 - (1) Rør ikke ved terminalerne med noget ledende materiale.
 - (2) Undgå at opbevare akkuen i en beholder sammen med andre metalgenstande som f.eks. søm, mønter etc.
 - (3) Udsæt ikke akkuen for vand eller regn. Kortslutning af batteriet kan medføre en stor effektstrømning, overophedning, risiko for forbrændinger og endog sammenbrud.
6. Opbevar ikke apparatet og akkuen på steder, hvor temperaturen kan nå op på eller overstige 50°C.
7. Brænd ikke akkuen, selv hvis den er alvorligt beskadiget eller er helt udtjent. Akkuen kan eksplodere i ilden.
8. Vær påpasselig med ikke at komme til at tabe eller støde til batteriet.
9. Brug ikke et beskadiget batteri.
10. De medfølgende litium-ion-batterier er underlagt lovkrav om farligt materiale. Til kommerciel transport f.eks. af tredjeparter, videresendelsesagenter osv. skal særlige krav omkring indpakning og mærkat overholdes. Til forberedelse af forsendelse af genstanden skal man konsultere en ekspert inden for farligt materiale. Overhold også eventuel strengere, national lovgivning. Sæt tape på eller tildæk åbne kontakter og pak batteriet ind på en sådan måde, at det ikke kan bevæge sig i indpakningen.
11. Følg lokal lovgivning vedrørende bortskaffelse af batteriet.
12. Brug kun batterierne med produkter som anført af Makita. Indsættes batterierne i inkompatible produkter, kan det føre til brand, overophedning, eksplosion eller lækage af elektrolyt.

GEM DISSE INSTRUKTIONER.

FORSIGTIG

Brug kun ægte batterier fra Makita. Brug af uægte Makita-batterier eller batterier, som er blevet ændret, kan forårsage brand i batteriet, personskader og andre skader. Det vil også gøre Makita-garantien for Makita-værktøjet og -opladeren ugyldig.

Tips til opretholdelse af den maksimale batterilevetid

1. Oplad akkuen, inden den er helt afladet.
Hold altid op med at bruge maskinen og oplad akkuen, hvis du bemærker mindre maskinstyrke.
2. Genoplad aldrig en fuldt opladet akku.
Overoplading vil afkorte akkuens levetid.
3. Oplad akkuen ved en rumtemperatur på 10°C - 40°C.
Giv en varm akku tid til at køle af, inden den oplades.
4. Oplad akkuen hver sjette måned, hvis den ikke anvendes i et længere tidsrum.

Symboler

I det følgende vises de symboler, der anvendes for apparatet. Vær sikker på, at du har forstået deres mening inden brugen.



- Læs brugsanvisningen.



- Varme overflader - brænder fingre eller hænder.



- Kun EU-lande
Bortskaf ikke elektrisk udstyr eller akkuer sammen med almindeligt husholdningsaffald! I henhold til de europæiske direktiver for udtjent elektrisk og elektronisk udstyr og akkuer og akkumulatører samt udtjente akkuer og akkumulatører og iværksættelsen af bortskaffelsen i henhold til nationale love skal elektrisk udstyr og akkuer samt akkuenheder, som er udtjente, indsamles separat og returneres til en miljømæssigt kompatibel genbrugsfacilitet.



SPECIFIKATIONER

DCM501		
Mærkespænding og gældende akkuer	DC 18 V	BL1815N, BL1820, BL1820B, BL1830, BL1830B, BL1840, BL1840B, BL1850, BL1850B, BL1860B
	DC 14,4 V	BL1430B, BL1460B
	10,8 V - 12 V maks	BL1041B
Vandbeholders kapacitet	240 ml	
Varmebeholdende funktion	Ingen	
Gældende kaffepatronstype	60 mm	
Størrelse (L x B x H)	243 x 145 x 218 mm (uden akku)	
Vægt	1,4 kg (uden akku)	

- Kun batterierne i tabellen kan anbefales. Andre batteriers ladning kan være utilstrækkelig til at brygge en kop kaffe.
- Grundet vores fortløbende forsknings- og udviklingsprogram, kan de her inkluderede specifikationer ændres uden varsel.
- Specifikationer og akku kan være forskellige fra land til land.

ADVARSEL

Brug kun akkuerne anført foroven. Brug af andre akkuer kan forårsage skader og/eller brand.

IDENTIFIKATION AF DELENE (Fig. A)

1. Vandbeholder
2. Vandbeholderlåg
3. Håndtag
4. Batteriåbningens dæksel
5. Batteriåbning (til 10,8 V - 12 V maks. akku)
6. Batteriåbning (til 18 V og 14,4 V akku)
7. Filter
8. Filterholder
9. Kaffepatronholder
10. Overløbsåbning
11. Kopholder
12. Strømlampe
13. Strømkontakt
14. Kaffekopsdæksel
15. Kaffekop

FORBEREDELSE

FORSIGTIG

- Sluk altid for maskinen, inden du installerer eller fjerner akkuen.
- Hold godt fast i apparatet og akkuen, når du installerer eller fjerner akkuen. Gøres dette ikke, kan det bevirke, at de glider ud af hænderne på dig med beskadigelse af maskinen og akkuen og personskader som resultat.
- Installér altid akkuen helt, indtil den røde indikator ikke er synlig. Hvis ikke, kan den ved et uheld falde ud af batteriholderen, hvorved du eller nogen i nærheden kan komme til skade.
- Installér ikke akkuen med vold. Hvis akkuen ikke glider nemt ind, betyder det, at den ikke sættes korrekt i.
- Installér altid batteriet i den egnede åbning, hvor akkuen skal bruges.

Når apparatet bruges første gang eller efter at have været på lageret i lang tid, udføres følgende trin:

1. Fjern alt indpakningsmateriale fra apparatet.
2. Rengør apparatets ydre og vask alle udtagelige dele. (jævnfør sektionen "Daglig rengøring" vedrørende udtagelige dele)
3. For at fjerne rester fra apparatet hældes 240 ml friskt vand i vandbeholderen, og det brygges uden kaffegrums eller kaffepatron, indtil vandbeholderen er tom. Gentag samme handling mindst to gange. (jævnfør sektionen "Brygning" om, hvordan man brygger)

Installation eller fjernelse af akkuen (Fig. B)

For at installere akkuen (17) skal man køre batteriåbningsdækslet (16) tilbage for at åbne batteriåbningen, som skal bruges ((6) for 18 V eller 14,4 V akku, (5) for 10,8 V - 12 V maks. akku). Sæt tungen på akkuen ud for rillen i huset og lad den glide på plads. Sæt den helt ind, så den låses på plads med et lille klik. Hvis den røde indikator (18) på oversiden af knappen (19) er synlig, er den ikke helt låst.

For at fjerne akkuen skal man køre den fra apparatet, idet knappen køres i stilling på forsiden af akkuen.

Batteribeskyttelsessystem

Apparatet er udstyret med et batteribeskyttelsessystem. Dette system afbryder automatisk strømmen til apparatet, så batteriets levetid bliver længere.

Apparatet stopper automatisk under anvendelsen, hvis apparatet og/eller batteriet bruges under følgende forhold:

- Overophedet:
Hvis maskinen ikke starter, er batteriet overophedet. I denne situation skal man lade batteriet køle af, inden man igen trykker på strømafbyrderen.
- Lav batterispænding:
Hvis den tilbageværende batteriladning er for lav, fungerer apparatet ikke. Strømlampen blinker i dette tilfælde. Fjern og genoplad batteriet.

BEMÆRK

- Overophedningsbeskyttelsen fungerer kun med en akku, der har et stjernermærke (Fig. J).

Indikerer den tilbageværende batteriladning (Fig. K)

(kun for akkuer med indikator)

Tryk på kontrolknappen (21) på akkuen for at indikere den tilbageværende batteriladning. Indikatorlamperne (20) lyser i et par sekunder.

Indikatorlamper			Tilbageværende ladning
Til	Fra	Blinkende	
			75% til 100%
			50% til 75%
			25% til 50%
			0% til 25%
			Oplad batteriet. (Kun for 18 V og 14,4 V batterier)
			Batteriet kan have en fejl. (Kun for 18 V og 14,4 V batterier)

BEMÆRK

- Afhængigt af brugsforholdene og den omgivende temperatur, kan angivelsen afvige en smule fra den faktiske ladning.

BETJENING

⚠ FORSIGTIG

For at reducere risikoen for at blive skoldet skal man følge instrukserne foruden:

- Fjern ikke filterholderen/kaffepatronen under bryggecyklussen. Der opsamles damp under filterholder/kaffepatronholder.
- Når bryggesektionen, der er markeret med ⚠ damper, må man ikke berøre den. (Fig. L)
- Vær opmærksom på, at varm kaffe drypper fra bunden af filterholder/kaffepatronholder selv efter bryggecyklussen.
- Vent mindst 5 minutter, når bryggecyklussen er færdig, før du fjerner filterholder/kaffepatronholder.
- Hvis endnu en bryggecyklus skal startes, skal man vente mindst 5 minutter, inden man hælder koldt vand i apparatet. Ellers kan damp og varmt vand slippe ud med skoldning som resultat.
- Rør ikke ved bundpladen af apparatet under og lige efter brygning.

BEMÆRK

- Til brygning må ikke anvendes nogen anden væske end vand.
- Brug altid koldt vand til at brygge med. Varmt vand øger dryphastigheden og forårsager overløb fra filterholder/kaffepatronholder.
- Den maksimale vandbeholderkapacitet er 240 ml. Hæld ikke for meget vand i vandbeholderen. Overskydende vand kan løbe ud af overløbsåbningen.

Brygning

- Åbn låget på vandbeholderen og tag vandbeholderen ud. (Fig. C)
- Hæld den ønskede mængde frisk, koldt vand i vandbeholderen og sæt ind i apparatet. (Fig. D)

Stil	Anbefalet mængde vand
Kaffegrums (6,5 g *)	160 ml
Kaffepatron (60 mm type)	120 ml

*Svarer til et niveau af den medfølgende ske.

- Luk låget på vandbeholderen.
- Fjern filterholder/kaffepatronholder. (Fig. E)
- Følg procedurerne foruden i henhold til den slags kaffe, som skal brygges:

Kaffegrums (Fig. F)

Åbn låget. Tag filteret ud af filterholderen. Læg den ønskede mængde kaffegrums i filteret. Stil filteret tilbage på plads og luk låget.

Kaffepatron (Fig. G)

Læg en kaffepatron i kaffepatronholderen.

- Sørg for, at kaffepatronens flade overflade vender opad.
 - Brug ikke en revnet kaffepatron.
 - Brug ikke to eller flere kaffepatroner. Det vil få varmt vand til at flyde over.
- Indsæt filterholder/kaffepatronholder i åbningen i apparatet.
Hvis filterholder/kaffepatronholder ikke kan indsættes korrekt i åbningen, skal man tjekke, at filterholder/kaffepatronholder er korrekt installeret.
 - Læg låget på kaffekoppen og placer den på kopholderen. (Fig. H)
 - Tryk på strømknappen. Strømlampen lyser op, og bryggecyklussen begynder. (Fig. I) Apparatet slukker automatisk, når bryggecyklussen er slut. Tryk på strømknappen, hvis du vil stoppe brygningen undervejs.

Anslået brygningstid (160 ml)

Akku (fuldt opladet)	Anslået tid
18 V (med BL1830B)	ca. 5 min.
14,4 V (med BL1430B)	ca. 5 min.
10,8 V - 12 V maks. (med BL1041B)	ca. 7 min.

VEDLIGEHOJDELSE

ADVARSEL

- Ret henvendelse til et autoriseret Makita-servicecenter, som ligger inde med originale udskiftningsdele, hvis servicering er påkrævet. Brug af andre dele kan være farligt eller føre til skade på produktet.
- For at undgå personskade skal man altid fjerne AC-strømledningen eller akkuen fra maskinen, når man rengør den eller udfører vedligeholdelse.
- Nedsænk aldrig apparatet og batteriet i vand eller andre væsker.

Daglig rengøring

BEMÆRKNING

- Brug aldrig benzin, rensbenzin, fortynder, alkohol eller lignende til rengøring af plasticdelene. Misfarvning, deformation eller revner kan blive resultatet. Når maskinen er kølet af, anvendes en ren klud til at fjerne snavs, støv, olie, fedt etc.
- Brug ikke ætsende rengøringsmidler eller skurebørster.
- Tør ikke apparatets indre af med en klud, da det kan efterlade fnug.

Ordentlig vedligeholdelse vil sikre, at maskinen holder i mange år. Rengør maskinen efter hver brug, således at kaffesmagen forbliver af høj kvalitet.

1. Fjern batteriet fra apparatet og lad apparatet køle af.
2. Tør apparatets ydre af med en blød klud, der er fugtet med vand.
3. Fjern filterholderen (med filter) eller kaffepatronholderen fra apparatet. Vask de udtagne dele med sæbevand. Derefter skylles de med vand.
4. Lad apparatet og alle dele tørre fuldstændigt.

Fjernelse af skæl inde i apparatet

Ved brug af apparatet opbygges vandskæl inde i rørene. Vandskæl hindrer vandet i at flyde igennem og forlænger derved dryppetiden. Hvis dryppetiden er længere end før, skal de indre rør renses med citronsyre.

1. Tag vandbeholderen ud og hæld 240 ml vand ind i den.
2. Tilføj 5 g citronsyre, som kan købes i handlen, i vandet og rør det rundt.
3. Sæt vandbeholderen i apparatet.
4. Fjern filterholder/kaffepatronholder fra apparatet.
5. Stil en kop på kopholderen.
6. Tryk på strømknappen.
7. Når dryp er afsluttet, tages vandbeholderen og kaffekoppen ud, og begge skylles med vand.
8. Hæld 240 ml vand i vandbeholderen og sæt den ind i apparatet.
9. Stil kaffekoppen på kopholderen.
10. Tryk på strømknappen og vent, indtil dryp er afsluttet.

Gentag trin 8 til 10, hvis du kan smage eller lugte citronsyre. Gentag trinene foroven, hvis dryp stadig tager længere tid.

Transport / opbevaring

- Brug håndtaget til at bære apparatet. Når håndtaget foldes, skal man passe på ikke at få fingrene i klemme.
- For at undgå brand eller forbrændinger skal apparatet køles helt af, før det bæres eller gemmes væk.
- Gem ikke det afladede batteri i længere tid, da det kan forkorte dets levetid.

- Den medfølgende ske kan opbevares bag på vandbeholderens låg. For at opbevare den køres skeens ende ind i krogen. (Fig. M)

For at vedligeholde produktets SIKKERHED og PÅLIDELIGHED bør reparationer, anden vedligeholdelse eller justering altid udføres af Makita-autoriserede servicecentre og altid med brug af reservedele fra Makita.

VALGFRIT TILBEHØR

FORSIGTIG

- Disse tilbehør eller vedhæng anbefales til brug med dit apparat anført i denne brugsanvisning. Brugen af andet tilbehør eller vedhæng kan udgøre en risiko for personskader. Brug kun tilbehør eller vedhæng til dets anførte formål.

Hvis du har brug for hjælp vedrørende flere oplysninger om dette tilbehør, skal du spørge dit lokale Makita servicecenter.

- Makita-ægte batteri og oplader
- Kaffepatron til Makita kaffemaskine

BEMÆRK

- Nogle ting på denne liste kan være inkluderet som standardudstyr i pakken med apparatet. De kan være forskellige fra land til land.

ΠΡΟΕΙΔΟΠΟΙΗΣΕΙΣ ΚΑΙ ΚΑΝΟΝΕΣ ΑΣΦΑΛΕΙΑΣ

- Η συγκεκριμένη συσκευή μπορεί να χρησιμοποιηθεί από παιδιά ηλικίας 8 ετών και άνω αν επιτηρούνται ή τους έχουν δοθεί οδηγίες για την ασφαλή χρήση της και αντιλαμβάνονται τους κινδύνους που ενέχει. Οι εργασίες καθαρισμού και συντήρησης που προβλέπεται να γίνονται από τον χρήστη δεν πρέπει να εκτελούνται από παιδιά, εκτός αν είναι άνω των 8 ετών και επιτηρούνται. Η συσκευή και οι κασέτες μπαταριών πρέπει να φυλάσσονται μακριά από σημεία όπου μπορούν να τις βρουν παιδιά κάτω των 8 ετών.
 - Η συσκευή μπορεί να χρησιμοποιηθεί από άτομα με μειωμένες σωματικές, αισθητηριακές ή νοητικές ικανότητες ή χωρίς πείρα και γνώσεις αν επιτηρούνται ή τους έχουν δοθεί οδηγίες για την ασφαλή χρήση της και αντιλαμβάνονται τους κινδύνους που ενέχει.
 - Δεν πρέπει να επιτρέπεται στα παιδιά να παίζουν με τη συσκευή.
1. Η συγκεκριμένη συσκευή προορίζεται για χρήση σε οικιακές και παρεμφερείς εφαρμογές όπως:
 - κουζίνες προσωπικού σε καταστήματα, γραφεία και άλλους χώρους εργασίας·
 - αγροικίες·
 - από πελάτες σε ξενοδοχεία, πανδοχεία και άλλα περιβάλλοντα οικιστικού τύπου·
 - ξενώνες και παρεμφερείς χώρους.
 Μη χρησιμοποιήσετε τη συσκευή για κανένα άλλο σκοπό εκτός από τους προβλεπόμενους.
 2. Διαβάστε όλες τις οδηγίες.
 3. Οι επιφάνειες ενδέχεται να θερμανθούν κατά τη χρήση. Μην αγγίζετε τις θερμές επιφάνειες.
 4. Για να αποφύγετε κάθε κίνδυνο πυρκαγιάς ή ηλεκτροπληξίας, δεν πρέπει να βυθίσετε ποτέ τη συσκευή και την μπαταρία στο νερό ή σε οποιοδήποτε άλλο υγρό.
 5. Πρέπει να αφαιρείτε την κασέτα μπαταριών όποτε δεν χρησιμοποιείτε τη συσκευή και προτού την καθαρίσετε. Πρέπει να αφήνετε τη συσκευή να κρυώσει προτού προσαρτήσετε ή αποσπάσετε εξαρτήματά της και προτού την καθαρίσετε.
 6. Δεν πρέπει να θέσετε ποτέ σε λειτουργία κάποια συσκευή αν έχουν πάθει ζημιά οι ακροδέκτες της μπαταρίας μετά από δυσλειτουργία ή οιαδήποτε βλάβη της συσκευής. Επιστρέψτε τη συσκευή στο πλησιέστερο εξουσιοδοτημένο συνεργείο συντήρησης για εξέταση, επισκευή ή ρύθμιση.
 7. Αν χρησιμοποιήσετε βοηθητικά προσαρτούμενα εξαρτήματα που δεν συνιστώνται από τον κατασκευαστή της συσκευής, υπάρχει κίνδυνος πυρκαγιάς, ηλεκτροπληξίας ή τραυματισμών.
 8. Μην τοποθετήσετε τη συσκευή επάνω ή κοντά σε θερμές εστίες υγραερίου ή ηλεκτρικές εστίες ή μέσα σε θερμαινόμενο φούρνο.

9. Πάντα πρέπει να κλείνετε τον διακόπτη τροφοδοσίας προτού αφαιρέσετε την μπαταρία.
10. Μη χρησιμοποιήσετε τη συσκευή για κανένα άλλο σκοπό εκτός από τους προβλεπόμενους.
11. Δεν πρέπει να ανοίγετε το καπάκι του δοχείου νερού στη διάρκεια των κύκλων βρασμού.
12. Αν αφαιρέσετε τη βάση συγκράτησης του φίλτρου/της κάψουλας του καφέ στη διάρκεια των κύκλων βρασμού, υπάρχει κίνδυνος να πάθετε εγκαύματα.
13. Η συσκευή πρέπει να είναι τοποθετημένη επάνω σε σκληρή επίπεδη επιφάνεια για μη διακόπτεται η ροή του αέρα από την κάτω πλευρά της.
14. Για να μειωθεί ο κίνδυνος πρόκλησης πυρκαγιάς ή ηλεκτροπληξίας, δεν πρέπει να αφαιρέσετε ποτέ το κάτω κάλυμμα. Δεν περιέχει εξαρτήματα που να επιδέχονται εργασίες συντήρησης από τον χρήστη. Οι εργασίες συντήρησης και επισκευής πρέπει να εκτελούνται μόνο από τεχνικούς εξουσιοδοτημένου κέντρου εξυπηρέτησης.
15. Πρέπει να αποσυνδέετε την κασέτα μπαταριών από τη συσκευή πριν από την εκτέλεση ρυθμίσεων, την αλλαγή παρελκόμενων κάνετε ρυθμίσεις ή την αποθήκευση της συσκευής. Με προληπτικά μέτρα ασφάλειας αυτού του είδους μειώνεται ο κίνδυνος να τεθεί κατά λάθος σε λειτουργία η συσκευή.
16. Πρέπει να επαναφορτίζετε τη συσκευή χρησιμοποιώντας μόνο τον φορτιστή τον οποίο έχει καθορίσει ο κατασκευαστής. Αν ένας φορτιστής που ενδείκνυται για συγκεκριμένο τύπο κασέτας μπαταριών χρησιμοποιηθεί με κάποια άλλη κασέτα μπαταριών, υπάρχει κίνδυνος πυρκαγιάς.
17. Με κάθε συσκευή πρέπει να χρησιμοποιείτε μόνο την ειδικά καθορισμένη κασέτα μπαταριών. Αν χρησιμοποιήσετε οποιαδήποτε άλλη κασέτα μπαταριών, υπάρχει κίνδυνος τραυματισμού και πυρκαγιάς.
18. Όταν δεν χρησιμοποιείτε την κασέτα μπαταριών, πρέπει να τη φυλάσσετε μακριά από άλλα μεταλλικά αντικείμενα, π.χ. συνδετήρες, κέρματα, κλειδιά, καρφιά, βίδες ή άλλα μεταλλικά μικροαντικείμενα, μέσω των οποίων ενδέχεται να συνδεθούν οι ακροδέκτες της. Αν βραχυκυκλωθούν οι ακροδέκτες της μπαταρίας, υπάρχει κίνδυνος να πάθετε εγκαύματα ή να προκληθεί πυρκαγιά.
19. Σε περίπτωση κατάχρησης της συσκευής υπάρχει κίνδυνος εκτόξευσης υγρού από την μπαταρία· αποφύγετε κάθε επαφή με το υγρό. Αν κατά λάθος πέσει υγρό επάνω σας, πλυθείτε με άφθονο νερό. Αν το υγρό έλθει σε επαφή με τα μάτια σας, ζητήστε επιπρόσθετως τη βοήθεια γιατρού. Το υγρό που εκτοξεύεται από την μπαταρία ενδέχεται να προκαλέσει ερεθισμό ή εγκαύματα.

20. Ποτέ μη χρησιμοποιήσετε κατεστραμμένη ή τροποποιημένη κασέτα μπαταριών ή συσκευή. Οι κατεστραμμένες ή τροποποιημένες μπαταρίες ενδέχεται να έχουν απρόβλεπτη συμπεριφορά και να προκαλέσουν πυρκαγιά, έκρηξη ή κίνδυνο τραυματισμού.
21. Οι κασέτες μπαταριών ή οι συσκευές δεν πρέπει να μένουν εκτεθειμένες στη φωτιά ούτε σε υπερβολικά υψηλή θερμοκρασία. Σε περίπτωση έκθεσής τους στη φωτιά ή σε θερμοκρασία άνω των 130°C υπάρχει κίνδυνος να εκραγούν.
22. Αναθέστε κάθε εργασία συντήρησης σε ειδικευμένο τεχνικό επισκευών ο οποίος πρέπει να χρησιμοποιήσει μόνο γνήσια ανταλλακτικά, ίδια με αυτά που αντικαθιστά. Έτσι θα διαφυλαχθεί η ασφάλεια του προϊόντος.
23. Πρέπει να ακολουθείτε όλες τις οδηγίες για τη φόρτιση και να μη φορτίζετε την κασέτα μπαταριών ή το εργαλείο όταν η θερμοκρασία δεν εμπίπτει την περιοχή τιμών η οποία καθορίζεται στις οδηγίες. Αν η φόρτιση δεν γίνει με τον ενδεδειγμένο τρόπο ή αν η θερμοκρασία δεν εμπίπτει στην καθορισμένη περιοχή τιμών, ενδέχεται να προκληθεί ζημιά στην μπαταρία και να αυξηθεί ο κίνδυνος πυρκαγιάς.
24. Προσέξτε να μη πέσουν υγρά επάνω στους ακροδέκτες της μπαταρίας. Αφαιρέστε την μπαταρία αν χυθούν υγρά επάνω στους ακροδέκτες της.

ΦΥΛΑΞΤΕ ΤΙΣ ΟΔΗΓΙΕΣ ΑΥΤΕΣ.

ΣΗΜΑΝΤΙΚΕΣ ΟΔΗΓΙΕΣ ΑΣΦΑΛΕΙΑΣ ΓΙΑ ΤΗΝ ΚΑΣΕΤΑ ΜΠΑΤΑΡΙΩΝ

1. Πρωτό χρησιμοποιήσετε την κασέτα μπαταριών, διαβάστε όλες τις οδηγίες και τις προειδοποιητικές σημάνσεις που θα βρείτε (1) στον φορτιστή της μπαταρίας, (2) στην μπαταρία και (3) στη συσκευή στην οποία χρησιμοποιείται η μπαταρία.
2. Δεν πρέπει να αποσυναρμολογήσετε την κασέτα μπαταριών.
3. Αν ο χρόνος λειτουργίας της συσκευής έχει μειωθεί σημαντικά, διακόψτε αμέσως τη λειτουργία της. Ενδέχεται να υπερθερμανθεί οπότε θα υπάρξει κίνδυνος να πάθετε εγκαύματα ή ακόμη και να προκληθεί έκρηξη.
4. Αν μπει ηλεκτρολύτης στα μάτια σας, πλυθείτε με καθαρό νερό και ζητήστε αμέσως τη βοήθεια γιατρού. Υπάρχει κίνδυνος να χάσετε την όρασή σας.
5. Δεν πρέπει να βραχυκυκλώσετε την κασέτα μπαταριών οπότε:
 - (1) Μην ακουμπήσετε κανένα αγωγικό υλικό στους ακροδέκτες.
 - (2) Αποφύγετε να αποθηκεύσετε την κασέτα μπαταριών σε δοχείο που περιέχει άλλα μεταλλικά αντικείμενα, π.χ. καρφιά, κέρματα κλπ.
 - (3) Μην αφήσετε την κασέτα μπαταριών εκτεθειμένη στο νερό ή στη βροχή.
 Αν βραχυκυκλωθεί η μπαταρία, υπάρχει κίνδυνος πρόκλησης μεγάλης ροής ρεύματος, υπερθέρμανσης, εγκαυμάτων ή ακόμη και σοβαρότατης βλάβης στον εξοπλισμό.
6. Δεν πρέπει να αποθηκεύετε τη συσκευή και την κασέτα μπαταριών σε χώρους όπου η θερμοκρασία ενδέχεται να φτάσει ή να ξεπεράσει τους 50°C.
7. Δεν πρέπει να αποφεύγετε την κασέτα μπαταριών ακόμη και αν έχει πάθει σοβαρή ζημιά ή έχει εξαντληθεί εντελώς. Υπάρχει κίνδυνος να εκραγεί αν καεί.
8. Προσέξτε να μην πέσει ή να μη χτυπήσει κάπου η μπαταρία.
9. Ποτέ μη χρησιμοποιήσετε κατεστραμμένη μπαταρία.

10. Οι μπαταρίες ιόντων λιθίου τις οποίες περιέχει η συσκευή πρέπει να πληρούν τις απαιτήσεις της νομοθεσίας περί επικίνδυνων εμπορευμάτων. Κατά τις εμπορικές μεταφορές, π.χ. από τρίτους αντιπροσώπους προώθησης, πρέπει να πληρούνται οι ειδικές απαιτήσεις που αναγράφονται στη συσκευασία και στις ετικέτες. Κάθε φορά που ετοιμάζετε ένα είδος για αποστολή, απαιτείται να συμβουλευέστε κάποιον ειδικό σε θέματα επικίνδυνων υλικών. Επίσης, πρέπει να τηρείτε κάθε αναλυτικότερο σχετικό εθνικό κανονισμό. Καλύψτε με ταινία ή μονωτικό υλικό τις ανοιχτές επαφές και συσκευάστε την μπαταρία έτσι ώστε να μην μπορεί να μετακινήθει μέσα στη συσκευασία.
11. Όσον αφορά την απόρριψη της μπαταρίας, ακολουθήστε τους τοπικούς κανονισμούς.
12. Χρησιμοποιήστε τις μπαταρίες μόνο με τα προϊόντα τα οποία έχει καθορίσει η Makita. Αν εγκαταστήσετε τις μπαταρίες σε μη συμβατά προϊόντα, υπάρχει κίνδυνος πυρκαγιάς, υπερθέρμανσης, έκρηξης ή διαρροής ηλεκτρολύτη.

ΦΥΛΑΞΤΕ ΤΙΣ ΟΔΗΓΙΕΣ ΑΥΤΕΣ.

ΠΡΟΣΟΧΗ

Χρησιμοποιήστε μόνο γνήσιες μπαταρίες της Makita.
 Αν δεν χρησιμοποιήσετε γνήσιες μπαταρίες της Makita ή αν οι μπαταρίες έχουν τροποποιηθεί, υπάρχει κίνδυνος να εκραγούν προκαλώντας φωτιά, τραυματισμό και υλική ζημιά. Επίσης, στην περίπτωση αυτή θα καταστεί άκυρη η εγγύηση της Makita για το εργαλείο και τον φορτιστή της Makita.

Συμβουλές για τη διατήρηση της μέγιστης διάρκειας ζωής της μπαταρίας

1. Πρέπει να φορτίζετε την κασέτα μπαταριών προτού αποφορτιστεί πλήρως.
 Πάντα πρέπει να διακόπτετε τη λειτουργία της συσκευής και να φορτίζετε την κασέτα μπαταριών οπότε παρατηρείτε ότι μειώνεται η ισχύς της συσκευής.

2. Ποτέ μην επαναφορτίσετε μια πλήρως φορτισμένη κασέτα μπαταριών.
Με την υπερφόρτιση των μπαταριών μειώνεται η διάρκεια ζωής τους.
3. Πρέπει να φορτίζετε την κασέτα μπαταριών σε θερμοκρασία δωματίου στους 10°C-40°C. Αν η μπαταρία έχει θερμανθεί, αφήστε την να κρυώσει προτού τη φορτίσετε.
4. Όποτε δεν χρησιμοποιείτε την κασέτα μπαταριών για μεγάλη χρονική περίοδο, πρέπει να τη φορτίζετε μία φορά το εξάμηνο.

Σύμβολα

Παρακάτω παρουσιάζονται τα σύμβολα που χρησιμοποιούνται για τη συσκευή. Βεβαιωθείτε ότι έχετε εμπεδώσει τη σημασία τους προτού χρησιμοποιήσετε τη συσκευή.



- Διαβάστε το εγχειρίδιο οδηγιών.



- Θερμές επιφάνειες - Κίνδυνος πρόκλησης εγκαυμάτων στα δάχτυλα ή στα χέρια



Cd
Ni-MH
Li-Ion

- Μόνο για τις χώρες της ΕΕ
Η απόρριψη ηλεκτρικού εξοπλισμού ή συστοιχίας μπαταριών δεν πρέπει να γίνεται στον ίδιο χώρο με τα οικιακά απορρίμματα. Όπως προβλέπουν οι ευρωπαϊκές Οδηγίες για απόβλητα ηλεκτρικού και ηλεκτρονικού εξοπλισμού, για μπαταρίες και συσσωρευτές και για απόβλητα μπαταριών και συσσωρευτών και σύμφωνα με την προβλεπόμενη υλοποίησή τους βάσει της νομοθεσίας κάθε κράτους, ηλεκτρικός εξοπλισμός, μπαταρίες και συστοιχίες μπαταριών που έχουν φτάσει στο τέλος της ζωής τους πρέπει να συλλέγονται χωριστά και να επιστρέφονται σε περιβαλλοντικά συμβατή εγκατάσταση ανακύκλωσης.

ΠΡΟΔΙΑΓΡΑΦΕΣ

DCM501		
Διαβαθμισμένη τάση και ανάλογες κασέτες μπαταριών	DC 18 V	BL1815N, BL1820, BL1820B, BL1830, BL1830B, BL1840, BL1840B, BL1850, BL1850B, BL1860B
	DC 14,4 V	BL1430B, BL1460B
	10,8 V - το πολύ 12 V	BL1041B
Χωρητικότητα δοχείου νερού	240 ml	
Λειτουργία διατήρησης θερμότητας	Καθόλου	
Ανάλογος τύπος κάψουλας καφέ	60 χιλιοστών	
Διαστάσεις (Μ x Π x Υ)	243 x 145 x 218 χιλιοστά (χωρίς κασέτα μπαταριών)	
Βάρος	1,4 κιλά (χωρίς κασέτα μπαταριών)	

- Συνιστώνται μόνο οι μπαταρίες που παρατίθενται στον πίνακα.
Η χωρητικότητα άλλων μπαταριών ενδέχεται να μην επαρκεί για να βράσετε ένα φλιτζάνι καφέ.

- Η εταιρεία μας διαθέτει ένα διαρκές πρόγραμμα έρευνας και ανάπτυξης οπότε οι προδιαγραφές που παρατίθενται εδώ ενδέχεται να αλλάξουν χωρίς σχετική ειδοποίηση.
- Οι προδιαγραφές και η κασέτα μπαταριών ενδέχεται να διαφέρουν κατά χώρα.

ΠΡΟΕΙΔΟΠΟΙΗΣΗ

Χρησιμοποιήστε μόνο τις κασέτες μπαταριών που παρατίθενται στον προηγούμενο πίνακα. Αν χρησιμοποιήσετε οποιαδήποτε άλλη κασέτα μπαταριών, υπάρχει κίνδυνος τραυματισμού και/ή πυρκαγιάς.

ΕΝΤΟΠΙΣΜΟΣ ΕΞΑΡΤΗΜΑΤΩΝ (Εικ. Α)

1. Δοχείο νερού
2. Καπάκι δοχείου νερού
3. Λαβή
4. Κάλυμμα υποδοχής μπαταρίας
5. Υποδοχή μπαταρίας (για κασέτα μπαταριών 10,8 V - το πολύ 12 V)
6. Υποδοχή μπαταρίας (για κασέτα μπαταριών 18 V και 14,4 V)
7. Φίλτρο
8. Βάση συγκράτησης φίλτρου
9. Βάση συγκράτησης κάψουλας καφέ
10. Οπή υπερχειλίσης
11. Βάση φλιτζανιού
12. Λυχνία τροφοδοσίας
13. Διακόπτης τροφοδοσίας
14. Κάλυμμα φλιτζανιού καφέ
15. Φλιτζάνι καφέ

ΠΡΟΕΤΟΙΜΑΣΙΑ

ΠΡΟΣΟΧΗ

- Πάντα πρέπει να απενεργοποιείτε τη συσκευή προτού εγκαταστήσετε ή αφαιρέσετε την κασέτα μπαταριών.
- Πρέπει να κρατάτε γερά το επάνω μέρος της συσκευής και την κασέτα μπαταριών κατά την εγκατάσταση ή την αφαίρεση της κασέτας. Αλλιώς, υπάρχει κίνδυνος να γλιστρήσουν από τα χέρια σας με αποτέλεσμα να πάθουν ζημιά η συσκευή και η κασέτα μπαταριών και να προκληθεί τραυματισμός.
- Πάντα πρέπει να εγκαθιστάτε την κασέτα μπαταριών περνώντας την στη θέση της ως το τέμα ώστε να μη φαίνεται πλέον η κόκκινη ένδειξη. Αλλιώς, υπάρχει κίνδυνος να πέσει κατά λάθος έξω από τη βάση συγκράτησής της με αποτέλεσμα να τραυματιστείτε εσείς ή οποιος βρίσκεται γύρω σας.
- Δεν πρέπει να εγκαθιστάτε την κασέτα μπαταριών με δύναμη. Αν η κασέτα δεν περάσει σωστά στη θέση της εύκολα, σημαίνει ότι δεν την έχετε τοποθετήσει σωστά.
- Πάντα πρέπει να εγκαθιστάτε την μπαταρία στην υποδοχή που ενδείκνυται για την κασέτα μπαταριών την οποία θα χρησιμοποιήσετε.

Κατά τη χρήση της συσκευής για πρώτη φορά ή μετά από μεγάλο διάστημα αποθήκευσης, εκτελέστε τα εξής βήματα:

1. Αφαιρέστε όλα τα υλικά συσκευασίας από τη συσκευή.
2. Καθαρίστε την εξωτερική πλευρά της συσκευής και πλύνετε όλα τα αφαιρέσιμα εξαρτήματα. (Για τα αφαιρέσιμα εξαρτήματα ανατρέξτε στην ενότητα «Καθημερινός καθαρισμός».)
3. Για να καθαρίσετε υπολείμματα που υπάρχουν στη συσκευή, ρίξτε 240 ml φρέσκο νερό στο δοχείο νερού και αφήστε το να βράσει χωρίς αλεσμένο καφέ ή χωρίς κάψουλα καφέ ωστόσο αδειάσει το δοχείο νερού. Επαναλάβετε την ίδια διαδικασία τουλάχιστον δύο φορές. (Για τη διαδικασία του βρασμού ανατρέξτε στην ενότητα «Βρασμός».)

Εγκατάσταση ή αφαίρεση της κασέτας μπαταριών (Εικ. Β)

Για να εγκαταστήσετε την κασέτα μπαταριών (17), σύρετε το κάλυμμα της υποδοχής της μπαταρίας (16) ώστε να ανοίξετε την υποδοχή που πρόκειται να χρησιμοποιήσετε ((6) για κασέτα μπαταριών 18 V ή 14,4 V, (5) για κασέτα μπαταριών 10,8 V - το πολύ 12 V). Ευθυγραμμίστε το γλωσσίδι στην κασέτα μπαταριών με την εγκοπή στο περίβλημα και περάστε την συρτά στη θέση της. Περάστε την μέσα ως το τέρμα τόσο ώστε να ασφαλίσει στη σωστή της θέση και να ακουστεί ένας αμυδρός χαρακτηριστικός ήχος κλικ. Αν μπορείτε να δείτε την κόκκινη ένδειξη (18) στην επάνω πλευρά του κουμπιού (19), σημαίνει ότι δεν έχει ασφαλίσει εντελώς.

Για να αφαιρέσετε την κασέτα μπαταριών, αποσπάστε την συρτά από τη συσκευή σύροντας ταυτόχρονα το κουμπί στην μπροστινή πλευρά της κασέτας.

Σύστημα προστασίας της μπαταρίας

Η συσκευή είναι εξοπλισμένη με ένα σύστημα προστασίας της μπαταρίας. Το σύστημα αυτό διακόπτει αυτόματα την παροχή ισχύος στη συσκευή για να παρατεινεται η διάρκεια ζωής της μπαταρίας.

Η λειτουργία της συσκευής θα διακοπεί αυτόματα αν συντρέξει κάποια από τις εξής συνθήκες όσον αφορά τη συσκευή και/ή την μπαταρία:

• Υπερθέρμανση:

Αν δεν μπορείτε να θέσετε τη συσκευή σε λειτουργία, η μπαταρία έχει υπερθερμανθεί. Στην περίπτωση αυτή αφήστε την μπαταρία να κρυώσει προτού πιέσετε ξανά τον διακόπτη τροφοδοσίας.

• Χαμηλή τάση μπαταρίας:

Αν η εναπομένουσα χωρητικότητα της μπαταρίας είναι υπερβολικά χαμηλή, δεν θα μπορείτε να θέσετε τη συσκευή σε λειτουργία. Στην περίπτωση αυτή θα αναβοσβήνει η λυχνία τροφοδοσίας. Αφαιρέστε την μπαταρία και επαναφορτίστε την.













ΣΗΜΕΙΩΣΗ

- Ο μηχανισμός προστασίας από υπερθέρμανση λειτουργεί μόνο αν η κασέτα μπαταριών έχει σήμανση με αστέρι (Εικ. J).

Ένδειξη της εναπομένουσας χωρητικότητας της μπαταρίας (Εικ. Κ)

(Μόνο για κασέτες μπαταριών με την ένδειξη)

Πιέστε το κουμπί ελέγχου (21) που θα βρείτε στην κασέτα μπαταριών για να δείτε την ένδειξη της εναπομένουσας χωρητικότητάς της. Για λίγα δευτερόλεπτα ανάβουν οι λυχνίες του ενδείκτη (20).

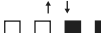
Λυχνίες ενδείκτη			Στάθμη ισχύος
 Αναμμένες	 Σβηστές	 Αναβόσβημα	
			75% έως 100%
			50% έως 75%
			25% έως 50%
			0% έως 25%
			Φορτίστε την μπαταρία.
(Μόνο για μπαταρίες 18 V και 14,4 V)			
			Ίσως έχει προκύψει δυσλειτουργία της μπαταρίας.
			
(Μόνο για μπαταρίες 18 V και 14,4 V)			

ΣΗΜΕΙΩΣΗ

- Ανάλογα με τις συνθήκες χρήσης και τη θερμοκρασία του περιβάλλοντος, η ένδειξη ενδέχεται να διαφέρει λίγο από την πραγματική στάθμη ισχύος.

ΛΕΙΤΟΥΡΓΙΑ

⚠ ΠΡΟΣΟΧΗ

Για να μειωθεί ο κίνδυνος να πάθετε εγκαύματα, ακολουθήστε τις παρακάτω οδηγίες:

- Μην αφαιρείτε τη βάση συγκράτησης του φίλτρου/της κάψουλας του καφέ στη διάρκεια των κύκλων βρασμού. Συσσωρεύεται ατμός κάτω από τη βάση συγκράτησης του φίλτρου/της κάψουλας του καφέ.
- Μην αγγίζετε το τμήμα βρασμού που φέρει το σήμα ⚠ όταν αγνίζει. (Εικ. L)
- Δεν πρέπει να ξεχνάτε ότι από την κάτω πλευρά της βάσης συγκράτησης του φίλτρου/της κάψουλας του καφέ στάζει ζεστός καφές ακόμη και μετά τον κύκλο βρασμού.
- Αφού ολοκληρωθεί ο βρασμός, περιμένετε τουλάχιστον 5 λεπτά προτού αφαιρέσετε τη βάση συγκράτησης του φίλτρου/της κάψουλας του καφέ.
- Αν πρόκειται να ξεκινήσετε άλλον έναν κύκλο βρασμού, περιμένετε τουλάχιστον 5 λεπτά προτού ρίξετε νερό στη συσκευή. Αλλιώς, υπάρχει κίνδυνος αποδέσμευσης ατμού και καυτού νερού και πρόκλησης εγκαυμάτων.
- Μην αγγίζετε την πλάκα στην κάτω πλευρά της συσκευής στη διάρκεια του βρασμού και αμέσως μετά.

ΣΗΜΕΙΩΣΗ

- Πρέπει να βράζετε μόνο νερό και όχι άλλα υγρά.
- Πάντα πρέπει να βράζετε μόνο κρύο νερό. Αν ρίξετε ζεστό νερό, θα αρχίσει να στάζει πολύ γρήγορα και θα ξεχειλίζει από τη βάση συγκράτησης του φίλτρου/της κάψουλας του καφέ.
- Το δοχείο νερού χωρά το πολύ 240 ml. Ποτέ μη ρίξετε πάρα πολύ νερό στο δοχείο. Το περίσσιο νερό ίσως αρχίσει να τρέχει από την οπή υπερχειλίσισης.

Βρασιμόλυ

1. Ανοίξτε το καπάκι του δοχείου νερού και βγάλτε έξω το δοχείο. (Εικ. C)
2. Ρίξτε την προτιμώμενη ποσότητα φρέσκου κρούου νερού μέσα στο δοχείο και εγκαταστήστε το στη συσκευή. (Εικ. D)

Τύπος	Συνιστώμενη ποσότητα νερού
Αλεσμένος καφές (6,5 γρ.*)	160 ml
Κάψουλα καφέ (τύπου 60 χιλιοστών)	120 ml

* Ισοδυναμεί με την ποσότητα που χωρά στο παρεχόμενο κουτάλι.

3. Κλείστε το καπάκι του δοχείου νερού.
4. Αφαιρέστε τη βάση συγκράτησης του φίλτρου/της κάψουλας του καφέ. (Εικ. E)
5. Ανάλογα με τον τύπο του καφέ που θα βράσετε ακολουθήστε τις παρακάτω διαδικασίες:

Αλεσμένος καφές (Εικ. F)

Ανοίξτε το κάλυμμα. Βγάλτε το φίλτρο από τη βάση συγκράτησής του. Ρίξτε μέσα στο φίλτρο την προτιμώμενη ποσότητα αλεσμένου καφέ. Επανατοποθετήστε το φίλτρο στη θέση του και κλείστε το κάλυμμα.

Κάψουλα καφέ (Εικ. G)

Στερεώστε μια κάψουλα καφέ μέσα στη βάση συγκράτησής της.

- Μην ξεχάσετε να τοποθετήσετε την κάψουλα με την επιπεδή επιφάνειά της στραμμένη προς τα επάνω.

- Δεν πρέπει να χρησιμοποιήσετε σχισμένη κάψουλα καφέ.
 - Δεν πρέπει να τοποθετήσετε δύο ή περισσότερες κάψουλες καφέ ταυτόχρονα. Αλλιώς, θα ξεχειλίσει το ζεστό νερό.
- Περάστε τη βάση συγκράτησης του φίλτρου/της κάψουλας του καφέ μέσα στην υποδοχή της στη συσκευή.
Αν δεν μπορείτε να περάσετε όπως πρέπει τη βάση συγκράτησης του φίλτρου/της κάψουλας του καφέ μέσα στην υποδοχή της, ελέγξτε αν εγκαταστήσατε σωστά το φίλτρο/την κάψουλα του καφέ.
 - Κλείστε το φλιτζάνι του καφέ με το κάλυμμά του και τοποθετήστε το επάνω στη βάση του. **(Εικ. Η)**
 - Πιέστε τον διακόπτη τροφοδοσίας. Ανάβει η λυχνία τροφοδοσίας ανάβει και ξεκινά ο κύκλος βρασμού. **(Εικ. Ι)** Όταν τελειώσει ο κύκλος βρασμού, η συσκευή θα απενεργοποιηθεί αυτόματα. Αν θηλήσετε να διακόψετε τον βρασμό στη μέση, πιέστε το κουμπί τροφοδοσίας.

Εκτιμώμενος χρόνος βρασμού (160 ml)

Κασέτα μπαταριών (πλήρως φορτισμένης)	Εκτιμώμενος χρόνος
18 V (με BL1830B)	περίπου 5 λεπτά
14,4 V (με BL1430B)	περίπου 5 λεπτά
10,8 V - το πολύ 12 V (με BL1041B)	περίπου 7 λεπτά

ΣΥΝΤΗΡΗΣΗ

ΠΡΟΕΙΔΟΠΟΙΗΣΗ

- Όποτε απαιτούνται εργασίες συντήρησης και επισκευής, αναθέστε τες σε εξουσιοδοτημένο κέντρο εξυπηρέτησης που χρησιμοποιεί γνήσια ανταλλακτικά. Αν χρησιμοποιηθούν διαφορετικά εξαρτήματα, ενδέχεται να προκληθούν κίνδυνοι ή ζημιές στο προϊόν.
- Για να αποσβηθεί κάθε κίνδυνος σοβαρού τραυματισμού, πάντα πρέπει να αφαιρείτε την κασέτα μπαταριών από τη μονάδα προτού την καθαρίσετε ή προτού εκτελέσετε οποιοδήποτε εργασία συντήρησης της.
- Δεν πρέπει να βυθίσετε ποτέ τη συσκευή και την μπαταρία στο νερό ή σε οποιοδήποτε άλλο υγρό.

Καθημερινός καθαρισμός

ΑΝΑΚΟΙΝΩΣΗ

- Ποτέ μη χρησιμοποιήσετε πετρέλαιο, βενζίνη, αρωματικό, οινόπνευμα ή παρεμφερή μέσα κατά τον καθαρισμό πλαστικών εξαρτημάτων. Υπάρχει κίνδυνος πρόκλησης αποχρωματισμού, παραμόρφωσης ή ραγισμάτων. Αφού κρυσίσει η συσκευή, χρησιμοποιήστε καθαρά πανιά για να απομακρύνετε βρομιά, σκόνη, λάδι, γράσο κλπ.
- Δεν πρέπει να χρησιμοποιείτε λιανικά καθαριστικά ούτε στυρνάκια σφουγγαρίκια.
- Δεν πρέπει να σκουπίσετε το εσωτερικό της συσκευής με πανί για να στεγνώσει επειδή ενδέχεται να αφήσει χνουδίδια.

Ακολουθώντας τις ενδεδειγμένες διαδικασίες συντήρησης διασφαλίζετε ότι θα μπορείτε να χρησιμοποιείτε τη συσκευή σας για πολλά χρόνια. Φροντίστε να καθαρίζετε τη συσκευή μετά από κάθε χρήση της για να είναι πάντα υψηλής ποιότητας η γεύση του καφέ.

1. Αφαιρέστε την μπαταρία από τη συσκευή και αφήστε τη συσκευή να κρυσίσει.
2. Σκουπίστε την εξωτερική πλευρά με μαλακό πανί ελαφρά βρεγμένο με νερό.
3. Αφαιρέστε από τη συσκευή τη βάση συγκράτησης του φίλτρου (μαζί με το φίλτρο) ή τη βάση συγκράτησης της κάψουλας του καφέ. Πλύνετε με σαπουνόνερο τα εξαρτήματα που αφαιρέσατε. Ύστερα ξεπλύνετέ τα με νερό.
4. Αφήστε τη συσκευή και όλα τα εξαρτήματα να στεγνώσουν εντελώς.

Αφαίρεση αλάτων από το εσωτερικό της συσκευής

Κατά τη χρήση της συσκευής θα συσσωρευτούν αλάτα στις εσωτερικές της σωληνώσεις. Τα αλάτα εμποδίζουν τη ροή του νερού οπότε αργεί να στάξει ο καφές. Αν ο καφές έχει αρχίσει να στάζει πιο αργά από ό,τι παλαιότερα, καθαρίστε τις εσωτερικές σωληνώσεις με κηρικό οξύ.

1. Αποσπασίστε το δοχείο νερού και ρίξτε 240 ml νερό στο εσωτερικό του.
2. Προσθέστε μέσα στο νερό 5 γραμμάρια κηρικού οξέος που μπορείτε να βρείτε στο εμπόριο και ανακατέψτε το διάλυμα.
3. Εγκαταστήστε το δοχείο νερού στη συσκευή.
4. Αφαιρέστε από τη συσκευή τη βάση συγκράτησης του φίλτρου/της κάψουλας του καφέ.
5. Τοποθετήστε ένα φλιτζάνι του καφέ επάνω στη βάση φλιτζανίου.
6. Πιέστε τον διακόπτη τροφοδοσίας.
7. Όταν το υγρό σταματήσει να στάζει, αφαιρέστε το δοχείο νερού και το φλιτζάνι του καφέ και ξεπλύνετέ τα με νερό.
8. Ρίξτε 240 ml νερό στο δοχείο νερού και εγκαταστήστε το στη συσκευή.
9. Τοποθετήστε το φλιτζάνι του καφέ επάνω στη βάση του.
10. Πιέστε τον διακόπτη τροφοδοσίας και περιμένετε ώσπου το νερό σταματήσει να στάζει.

Επαναλάβετε τα βήματα 8 έως 10 αν εξακολουθεί να υπάρχει γεύση ή μυρωδιά κηρικού οξέος. Επαναλάβετε τις προαναφερόμενες διαδικασίες όποτε βλέπετε ότι αργεί να στάξει ο καφές.

Μεταφορά/Αποθήκευση

- Όποτε μεταφέρετε τη συσκευή, πρέπει να χρησιμοποιείτε τη λαβή της. Όποτε διπλώνετε τη λαβή, προσέξτε να μη μαγκώσει τα δάχτυλά σας.
- Για να αποσβηθεί κάθε κίνδυνος πυρκαγιάς ή εγκαυμάτων, πρέπει να αφήνετε τη συσκευή να κρυσίσει εντελώς προτού τη μεταφέρετε ή την αποθηκεύσετε.
- Δεν πρέπει να αφήνετε αποθηκευμένη μπαταρία για μεγάλα χρονικά διαστήματα γιατί ενδέχεται να μειωθεί η διάρκεια ζωής της.
- Μπορείτε να φυλάσσετε το παρεχόμενο κουτάλι στην πίσω πλευρά του καπακιού του δοχείου νερού. Για να αποθηκεύσετε το κουτάλι, περάστε συρτά το άκρο του μέσα στα άγκιστρα. **(Εικ. Μ)**

Για να διαφυλαχθούν η ΑΣΦΑΛΕΙΑ και η ΑΞΙΟΠΙΣΤΙΑ του προϊόντος, οι επισκευές και κάθε άλλη εργασία συντήρησης ή ρύθμισης πρέπει να εκτελούνται από τεχνικούς οι οποίοι εργάζονται σε Εξουσιοδοτημένα Κέντρα Εξυπηρέτησης της Makita και οφείλουν να χρησιμοποιούν πάντα ανταλλακτικά της Makita.

ΠΡΟΑΙΡΕΤΙΚΑ ΠΑΡΕΛΚΟΜΕΝΑ

ΠΡΟΣΟΧΗ

- Τα συγκεκριμένα παρελκόμενα ή προσαρτούμενα εξαρτήματα συνιστώνται για χρήση με τη συσκευή σας ή οποία καθορίζεται στο παρόν χειρίδιο. Αν χρησιμοποιήσετε οποιαδήποτε άλλα παρελκόμενα ή προσαρτήματα, υπάρχει κίνδυνος να τραυματιστούν οι χρήστες της συσκευής. Κάθε παρελκόμενο ή προσαρτούμενο εξάρτημα πρέπει να χρησιμοποιείται μόνο για τον καθορισμένο σκοπό του.

Αν χρειαστείτε βοήθεια για αναλυτικότερες πληροφορίες όσον αφορά τα συγκεκριμένα παρελκόμενα, απευθείας στο Κέντρο Εξυπηρέτησης της Makita στην περιοχή σας.

- Γνήσια μπαταρία και γνήσιος φορτιστής της Makita
- Κάψουλα καφέ για καφετιέρα της Makita

ΣΗΜΕΙΩΣΗ

- Ορισμένα είδη που παρατίθενται στη λίστα ενδέχεται να περιλαμβάνονται στη συσκευασία της συσκευής ως τυπικά παρελκόμενα. Ενδέχεται να διαφέρουν κατά χώρα.

UYARI VE GÜVENLİK KURALLARI

- Bu cihaz, gözetim altında bulundurulmaları veya cihazın güvenli bir şekilde kullanımına ilişkin eğitim almaları ve cihazın kullanımı ile ilgili tehlikeleri anlamış olmaları koşuluyla 8 yaş ve üzeri çocuklar tarafından kullanılabilir. Temizlik ve kullanıcı bakımı, 8 yaş üzerinde olmaları ve gözetim altında bulundurulmaları koşulu ile çocuklar tarafından yapılabilir. Cihazı ve batarya kartuşlarını 8 yaşın altındaki çocukların ulaşamayacağı şekilde saklayın.
 - Cihazlar, gözetim altında bulundurulmaları veya cihazın güvenli bir şekilde kullanımına ilişkin eğitim almaları ve cihazın kullanımı ile ilgili tehlikeleri anlamış olmaları koşuluyla fiziksel, duyuşal veya zihinsel engelli ya da tecrübe ve bilgisi olmayan kişiler tarafından kullanılabilir.
 - Çocuklar cihazla oynamamalıdır.
1. Bu cihaz, evlerde ve aşağıda örnekleri verilen benzer yerlerde kullanılmak üzere tasarlanmıştır:
 - mağazalarda, ofislerde ve diğer çalışma ortamlarındaki personel mutfak kısımlarında;
 - çiftlik evlerinde;
 - otellerde, motellerde ve diğer yerleşim türü ortamlarda müşteriler tarafından;
 - oda kahvaltı türü ortamlarda.Cihazı kullanım amacı dışında kullanmayın.
 2. Tüm talimatları okuyun.
 3. Kullanım sırasında yüzeyler ısınabilir. Sıcak yüzeylere dokunmayın.
 4. Yangın ve elektrik çarpmasına karşı korumak için cihazı ve bataryayı suya ya da başka sıvılara sokmayın.
 5. Kullanımda değilken ve temizlemeden önce batarya kartuşunu çıkarın. Parçaları takip çıkarmadan veya cihazı temizlemeden önce soğumasını bekleyin.
 6. Cihaz arızalandıktan sonra veya herhangi bir şekilde hasar gördükten sonra batarya kutupları hasarlı durumda hiçbir cihazı çalıştırmayın. Kontrol, onarım veya ayar için cihazı en yakın yetkili servise götürün.
 7. Cihaz üreticisi tarafından önerilmeyen aksesuarların kullanılması yangın, elektrik çarpması veya yaralanmaya neden olabilir.
 8. Sıcak bir gazlı ya da elektrikli ocağın üzerine veya yakınına ya da sıcak bir fırının içine koymayın.
 9. Bataryayı çıkarmadan önce her zaman güç düğmesini kapatın.

- 10.Cihazı kullanım amacı dışında kullanmayın.
- 11.Pişirme sırasında su deposu kapağını açmayın.
- 12.Pişirme sırasında filtre yuvası/kahve kapsülü yuvası çıkarılırsa haşlanma meydana gelebilir.
- 13.Cihazın altındaki hava akışının kesilmesini engellemek için cihazı sert, düz bir yüzeye yerleştirin.
- 14.Yangın ve elektrik çarpması tehlikesini azaltmak için alt kapağı çıkarmayın. İçerisinde kullanıcı tarafından bakım/onarım yapılabilecek parça yoktur. Bakım ve onarım yalnızca yetkili servis tarafından yapılmalıdır.
- 15.Herhangi bir ayarlama yapmadan, aksesuarları değiştirmeden veya cihazı depolamadan önce batarya kartuşunu cihazdan ayırın. Bu gibi güvenlik önlemleri cihazın yanlışlıkla çalıştırılması riskini azaltır.
- 16.Sadece üretici tarafından belirtilen şarj aleti ile şarj edin. Bir batarya kartuşu tipi için uygun şarj aleti başka bir batarya kartuşu ile kullanıldığında yangın tehlikesi yaratabilir.
- 17.Cihazları sadece özel olarak belirtilmiş batarya kartuşlarıyla kullanın. Başka herhangi bir batarya kartuşunun kullanılması yaralanma veya yangın tehlikesi yaratabilir.
- 18.Batarya kartuşu kullanımda değilken batarya kartuşunu bir kutuptan diğerine bağlantı yapabilecek ataşlar, bozuk paralar, anahtarlar, çiviler, vidalar veya diğer küçük metal nesnelere gibi metal nesnelere uzak tutun. Batarya kutuplarının kısa devre olması yanıklara veya yangına neden olabilir.
- 19.Kötü şartlar altında bataryadan sıvı çıkabilir; temas etmekten kaçının. Yanlışlıkla temas edilirse su ile yıkayın. Sıvı gözlere temas ederse ek olarak tıbbi yardım alın. Bataryadan çıkan sıvı tahrişe veya yanıklara neden olabilir.
- 20.Hasar görmüş veya modifiye edilmiş batarya kartuşunu veya cihazı kullanmayın. Hasar görmüş veya modifiye edilmiş batarya yangın, patlama veya yaralanma tehlikesi ile sonuçlanabilecek tahmin edilemeyen davranışlar sergileyebilir.
- 21.Batarya kartuşunu veya cihazı yangın ya da aşırı sıcaklığa maruz bırakmayın. Yangına veya 130°C'nin üzerindeki sıcaklığa maruz bırakılması patlamaya neden olabilir.
- 22.Bakım/onarımın yalnızca orijinal yedek parçalar kullanılarak kalifiye bir onarım personeli tarafından yapılmasını sağlayın. Bu sayede ürün güvenliğinin korunması sağlanır.

23. Tüm şarj talimatlarını izleyin ve batarya grubunu veya aracını talimatlarda belirtilen sıcaklık aralığı dışında şarj etmeyin. Şarj işleminin uygunsuz olarak ya da belirtilen aralık dışında sıcaklıklarda yapılması bataryaya zarar vererek yangın riskini artırabilir.
24. Batarya kutuplarına sıvı dökmemeye dikkat edin. Batarya kutuplarına sıvı dökülmesi halinde bataryaları çıkarın.

BU TALİMATLARI SAKLAYIN.

BATARYA KARTUŞU İÇİN ÖNEMLİ GÜVENLİK TALİMATLARI

1. Batarya kartuşunu kullanmadan önce batarya şarj aleti (1), batarya (2) ve batarya kullanan cihaz (3) üzerindeki tüm talimatları ve uyarı etiketlerini okuyun.
 2. Batarya kartuşunu parçalamayın.
 3. Çalışma süresi aşırı derecede kısalsa derhal kullanmayı kesin. Aşırı ısınma tehlikesine, olası yanıklara ve hatta patlamaya neden olabilir.
 4. Gözünüze elektrolit kaçarsa derhal temiz su ile yıkayın ve tıbbi yardım alın. Görme duyusunun kaybedilmesine neden olabilir.
 5. Batarya kartuşunu kısa devre yapmayın:
 - (1) Kutuplara herhangi bir iletken materyal temas ettirmeyin.
 - (2) Batarya kartuşunu çiviler, bozuk paralar, vb. başka metal nesnelere içeren bir kaptan saklamaktan kaçının.
 - (3) Batarya kartuşunu suya veya yağmura maruz bırakmayın.
- Bataryanın kısa devre olması büyük bir akım geçişine, aşırı ısınmaya, olası yanıklara ve hatta parçalanmaya neden olabilir.
6. Cihazı ve batarya kartuşunu sıcaklığın 50°C'ye ulaşabileceği veya bu sıcaklığı aşabileceği yerlerde saklamayın.
 7. Ciddi bir şekilde hasar görse veya tamamen tükense bile batarya kartuşunu yakmayın. Batarya kartuşu ateşte patlayabilir.
 8. Bataryanın düşürmemeye veya bataryaya çarpmamaya dikkat edin.
 9. Hasarlı bataryaları kullanmayın.
 10. Ürünle birlikte verilen lityum iyon bataryalar, Tehlikeli Maddeler Mevzuatı gerekliliklerine tabidir. Ticari taşıma işlemleri için (örneğin; üçüncü tarafların, nakliye şirketlerinin taşıma yapması) ambalajlama ve etiketleme konusundaki özel gereklilik izlenmelidir. Gönderilecek kalemin hazırlanması için tehlikeli madde alanında uzman bir kişiye danışılmalıdır. Ayrıca lütfen daha ayrıntılı olabilecek ulusal mevzuata da uyun. Açık kontakları bantlayın ya da kapatın ve bataryayı ambalaj içinde hareket edemeyecek şekilde hareket ettirin.
 11. Bataryanın bertaraf edilmesi için yerel düzenlemeleri izleyin.
 12. Bataryaları yalnızca Makita tarafından belirtilen ürünlerle kullanın. Bataryaların uyumlu olmayan ürünlere takılması yangın, aşırı ısı, patlama veya elektrolit kaçağına yol açabilir.

BU TALİMATLARI SAKLAYIN.

DİKKAT

Yalnızca orijinal Makita bataryalar kullanın. Orijinal olmayan Makita bataryaların ya da değiştirilmiş bataryaların kullanılması, yangına, kişisel yaralanmalara ve hasara neden olabilecek şekilde bataryanın patlamasına neden olabilir. Bu, aynı zamanda Makita aracı ve şarj cihazı için Makita'nın sunduğu garantiyi de geçersiz kılacaktır.

Maksimum batarya ömrünü korumak için ipuçları

1. Batarya kartuşunu tamamen boşalmadan önce şarj edin.
Cihazın gücünün azaldığını fark ettiğinizde daima cihazı durdurun ve batarya kartuşunu şarj edin.
2. Tam şarjlı bir batarya kartuşunu asla tekrar şarj etmeyin.
Fazla şarj batarya hizmet ömrünü kısaltır.
3. Batarya kartuşunu 10°C – 40°C arasındaki oda sıcaklığında şarj edin. Sıcak bir batarya kartuşunu şarj etmeden önce kartuşun soğumasını bekleyin.
4. Uzun süre boyunca kullanmıyorsanız batarya kartuşunu her altı ayda bir kez şarj edin.

Simgeler

Aşağıda cihaz için kullanılan simgeler gösterilmiştir. Kullanmadan önce anlamlarını anladığınızdan emin olun.



- Kullanım kılavuzunu okuyun.



- Sıcak yüzeyler - Parmaklarda veya ellerde yanma.



- Sadece AB ülkeleri için Elektrikli cihaz veya bataryayı evsel atıklarla birlikte atmayın! Atık Elektrikli ve Elektronik Cihazlar ve Bataryalar ve Aküler ile Atık Bataryalar ve Aküler ile ilgili Avrupa Direktifleri ve ulusal yasalara göre bunların uygulanması göz önünde bulundurularak ömürlerinin sonuna gelmiş elektrikli cihazlar ve bataryalar ve batarya paketleri ayrı olarak toplanmalı ve çevresel olarak uyumlu geri dönüşüm tesisine götürülmelidir.



Cd
Ni-MH
Li-Ion

TEKNİK ÖZELLİKLER

DCM501		
Nominal gerilim ve uygun batarya kartuşları	DC 18 V	BL1815N, BL1820, BL1820B, BL1830, BL1830B, BL1840, BL1840B, BL1850, BL1850B, BL1860B
	DC 14,4 V	BL1430B, BL1460B
	10,8 V - 12 V maks.	BL1041B
Su deposu kapasitesi	240 ml	
Sıcak tutma işlevi	Yok	
Uygun kahve kapsülü türü	60 mm	
Boyutlar (U x G x Y)	243 x 145 x 218 mm (batarya kartuşu olmadan)	
Ağırlık	1,4 kg (batarya kartuşu olmadan)	

- Yalnızca tablodaki bataryalar önerilmektedir. Başka bataryaların kapasitesi bir fincan kahve hazırlamak için yeterli olmayabilir.
- Kesintisiz araştırma ve geliştirme programımızdan dolayı işbu teknik özellikler haber vermeksizin değiştirilebilir.
- Teknik özellikler ve batarya kartuşu ülkeden ülkeye farklılık gösterebilir.

⚠ UYARI

Yalnızca yukarıda listelenen batarya kartuşlarını kullanın. Başka herhangi bir batarya kartuşunun kullanılması yaralanma ve/veya yangına neden olabilir.

PARÇA TANIMLAMALARI (Şek. A)

1. Su deposu
2. Su deposu kapağı
3. Sap
4. Batarya bölmesi kapağı
5. Batarya bölmesi (10,8 V - 12 V maks. batarya kartuşu için)
6. Batarya bölmesi (18 V ve 14,4 V batarya kartuşu için)
7. Filtre
8. Filtre yuvası
9. Kahve kapsülü yuvası
10. Taşma deliği
11. Fincanlık
12. Güç ışığı
13. Güç düğmesi
14. Kahve fincanı kapağı
15. Kahve fincanı

HAZIRLAMA

⚠ DİKKAT

- Batarya kartuşunu takmadan veya çıkarmadan önce her zaman için cihazı kapatın.
- Batarya kartuşunu takarken veya çıkarırken cihazın üst kısmını ve batarya kartuşunu sıkıca kavrayın. Bunun yapılmaması, bu parçaların elinizden kaymasına ve cihaz ile batarya kartuşunun zarar görmesine ya da yaralanmalara yol açabilir.
- Bataryayı her zaman için kırmızı gösterge tamamen görünmeyecek durumda kalacak şekilde takın. Aksi takdirde, batarya yuvasından yanlışlıkla düşerek size ya da çevrenizdekilere zarar verebilir.
- Batarya kartuşlarını zor uygulamayarak takmayın. Kartuş içeri kolaylıkla kaymıyorsa, doğru şekilde takılmamış demektir.
- Batarya kartuşunun kullanılması için bataryayı her zaman uygun bölmeye takın.

Cihazı ilk kez veya uzun bir depolama süresinin ardından kullanırken aşağıdaki adımları uygulayın:

1. Tüm ambalaj malzemelerini cihazdan çıkarın.
2. Cihazın dış kısmını temizleyin ve tüm çıkarılabilir parçaları yıkayın. (Çıkarılabilir parçalar için "Günlük temizlik" bölümüne bakın)
3. Cihazda kalan tüm artıkları temizlemek için su deposuna 240 ml temiz su doldurarak, filtrede öğütülmüş kahve veya kahve kapsülü olmaksızın su deposu boşalana dek pişirin. Aynı işlemi en az iki kez tekrarlayın. (Pişirme konusunda bilgi için "Pişirme" bölümüne başvurun)

Batarya kartuşunun takılıp çıkarılması (Şek. B)

Batarya kartuşunu (17) takmak için batarya bölmesi kapağını (16) kaydırarak kullanacağınız batarya bölmesini (18 V veya 14,4 V batarya kartuşu için (6)), 10,8 V - 12 V maks batarya kartuşu için (5)) açın. Batarya kartuşu üzerindeki dili muhafaza üzerindeki oyukla hizalandırın ve kaydırarak yerine oturtun. Tık sesi çıkararak yerine oturana kadar sonuna kadar itin. Düğmenin üst tarafında (19) kırmızı göstergeli (18) görebiliyorsanız, batarya düzgün şekilde kilitlememiştir.

Batarya kartuşunun çıkarılması için düğmeyi kartuşun önüne kaydırırken kartuşu cihazdan kaydırın.

Batarya koruma sistemi

Cihaz bir batarya koruma sistemi ile donatılmıştır. Bu sistem batarya ömrünü uzatmak için cihazın gücünü otomatik olarak keser.

Cihaz ve/veya batarya aşağıdaki koşullardan birini karşılayorsa çalışırken cihaz otomatik olarak durur:









- Aşırı ısınma:
Cihaz başlamazsa batarya aşırı ısınmıştır. Bu durumda güç düğmesine tekrar basmadan önce bataryanın soğumasını bekleyin.
- Düşük batarya gerilimi:
Kalan batarya kapasitesi çok düşüktür ve cihaz çalışmaz. Bu durumda güç ışığı yanıp söner. Bataryayı çıkararak şarj edin.

NOT

- Aşırı ısınma koruması sadece yıldız işaretli (Şek. J) batarya kartuşları ile çalışır.

Kalan batarya kapasitesinin gösterilmesi (Şek. K) (Sadece göstergeli batarya kartuşları için)

Kalan batarya kapasitesini göstermesi için batarya kartuşu üzerindeki kontrol düğmesine (21) basın. Gösterge lambaları (20) birkaç saniye yanar.

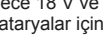
Gösterge lambaları			Kalan kapasite
 Açık	 Kapalı	 Yanıp sönmeye	
			%75 - %100
			%50 - %75
			%25 - %50
			%0 - %25
			Bataryayı şarj edin. (Sadece 18 V ve 14,4 V bataryalar içindir)
			Batarya bozulmuş olabilir. (Sadece 18 V ve 14,4 V bataryalar içindir)

NOT

- Kullanım koşullarına ve ortam sıcaklığına bağlı olarak göstergenin belirttiği kapasite gerçek kapasiteden biraz farklı olabilir.

ÇALIŞTIRMA

⚠ DİKKAT

Haşlanma riskini azaltmak için aşağıdaki talimatları izleyin:

- Pişirme döngüsü sırasında filtre yuvasını/kahve kapsülü yuvasını çıkarmayın. Filtre yuvası/kahve kapsülü yuvası altında buhar birikir.
- ⚠ ile işaretlenmiş pişirme bölümünde buhar oluşumu varsa buraya dokunmayın. (Şek. L)
- Pişirme döngüsü sonrasında da filtre yuvasının/kahve kapsülü yuvasının altından sıcak kahve damlayabileceği için dikkatli olun.
- Pişirme işlemi tamamlandığında, filtre yuvasını/kahve kapsülü yuvasını çıkarmadan önce en az 5 dakika bekleyin.
- Başka bir pişirme döngüsü başlatılacaksa, cihaza su beslemesi yapmadan önce en az 5 dakika bekleyin. Aksi takdirde buhar ve sıcak su açığa çıkabilir ve haşlanma oluşabilir.
- Pişirme sırasında ve sonrasında cihazın altındaki plakaya dokunmayın.

NOT

- Pişirme işlemi için su dışında bir sıvı kullanmayın.
- Pişirme işlemleri için her zaman soğuk su kullanın. Sıcak su damlama hızını artırarak filtre yuvasından/kahve kapsülü yuvasından taşma oluşmasına neden olur.
- Maksimum su deposu kapasitesi 240 ml'dir. Su deposuna fazla su dökmeyin. Fazla su, taşma deliğinden çıkabilir.

Pişirme

- Su deposu kapağını açın da su deposu kapağını dışarı çıkarın. (Şek. C)
- Su deposuna dilediğiniz miktarda temiz ve soğuk su dökün ve depoyu cihaza takın. (Şek. D)

Tarz	Önerilen su miktarı
Öğütülmüş kahve (6,5 g *)	160 ml
Kahve kapsülü (60 mm tipte)	120 ml

* Ürünle birlikte verilen kaşıktaki bir seviyeye denktir.

- Su deposu kapağını kapatın.
- Filtre yuvasını/kahve kapsülü yuvasını çıkarın. (Şek. E)
- Pişirilecek kahve tarzına uygun şekilde aşağıdaki prosedürleri izleyin:
Öğütülmüş kahve (Şek. F)
Kapağı açın. Filtreyi filtre yuvasından dışarı çıkarın. Filtreye tercih ettiğiniz miktarda öğütülmüş kahve koyun. Filtreyi yerine geri takın ve kapağı kapatın.
Kahve kapsülü (Şek. G)
Kahve kapsülü yuvasına bir kahve kapsülü yerleştirin.
- Yerleştirme sırasında kahve kapsülünün düz yüzünün yukarı baktığından emin olun.
- Ambalajı yırtılmış kahve kapsüllerini kullanmayın.
- İki veya daha fazla kahve kapsülü koymayın. Sıcak su taşacaktır.
- Filtre yuvasını/kahve kapsülü yuvasını cihazdaki bölmeye yerleştirin.
Yuva/kahve kapsülü yuvası bölmeye uygun şekilde takılmıyorsa, filtrenin/kahve kapsülünün doğru şekilde takıldığından emin olun.
- Kahve fincanının kapağını takın ve fincanlığın üzerine yerleştirin. (Şek. H)
- Güç düğmesine basın. Güç ışığı yanar ve pişirme döngüsü başlatılır. (Şek. I)
Pişirme döngüsü tamamlandığında, cihaz gücü otomatik olarak kapatacaktır. Pişirme işleminin ortasında cihazı durdurmak isterseniz güç düğmesine basın.

Pişirme için tahmini süre (160 ml)

Pil kartuşu (tam şarjlı)	Tahmini süre
18 V (BL1830B ile)	yaklaşık 5 dk.
14,4 V (BL1430B ile)	yaklaşık 5 dk.
10,8 V - 12 V maks (BL1041B ile)	yaklaşık 7 dk.

BAKIM

⚠ UYARI

- Bakım gerektiğinde, orijinal yedek parçalar sunan bir Makita yetkili servisine danışın. Başka parçaların kullanılması, tehlike oluşturabilir veya ürün hasarına yol açabilir.
- Ciddi kişisel yaralanmaları önlemek için temizlik veya bakım işlemleri öncesinde her zaman batarya kurtuluşunu üniteden çıkarın.
- Cihazı ve bataryayı suya ya da başka sıvılara daldırmayın.

Günlük temizlik

ÖNEMLİ NOT

- Plastik parçaları temizlerken asla benzin, tiner, alkol veya benzeri maddeler kullanmayın. Renk solması, deformasyon veya çatlaklara neden olabilir. Cihaz soğuduktan sonra kir, toz, yağ, gresi, vb. temizlemek için temiz bezler kullanın.
- Aşındırıcı temizleyiciler veya ovma telleri kullanmayın.
- Arkada hav bırakabileceğinden cihazın iç kısmını bezle kurulumayın.

Uygun bir şekilde bakım yapılması, cihazınızın yıllar boyunca size hizmet etmesini sağlayacaktır. Kahve aromasının kalitesini korumak için cihazı her kullanım sonrasında temizleyin.

1. Bataryayı cihazdan çıkarın ve cihazın soğumasını bekleyin.
2. Cihazın dışını suyla nemlendirilmiş yumuşak bir bezle silin.
3. Filtre yuvasını (filtreyle birlikte) veya kahve kapsülü yuvasını cihazdan çıkarın. Çıkarılan parçaları sabunlu suyla yıkayın. Daha sonra, bunları suyla durulayın.
4. Cihazın ve tüm parçaların tamamen kurumasını bekleyin.

Cihaz içindeki kirecin giderilmesi

Cihazın kullanıldığı esnada, cihaz içindeki boru sisteminde kireç birikebilir. Kireç, su akışını önleyerek damlama süresini uzatır. Damlama süresi eskiden olduğundan daha uzun olduğunda, cihaz içindeki boruları sitrik asit ile temizleyin.

1. Su deposunu dışarı çıkın ve 240 ml su koyun.
2. Ticari olarak satılan 5 g sitrik asidi suyla karıştırın.
3. Su deposunu cihaza takın.
4. Filtre yuvasını/kahve kapsülü yuvasını cihazdan çıkarın.
5. Fincanlığa bir fincan koyun.
6. Güç düğmesine basın.
7. Damlama bittikten sonra su deposu ile kahve fincanını çıkararak suyla durulayın.
8. Su deposuna 240 ml su dökün ve cihaza takın.
9. Fincanlığa bir kahve fincanı koyun.
10. Güç düğmesine basın ve damlama bitene kadar bekleyin.

Sitrik asit kokusu veya tadı alırsanız 8 ile 10 arası adımları yineleyin. Damlama hala zaman alıyorsa, yukarıdaki prosedürleri yineleyin.

Taşıma / Saklama

- Cihazı taşıırken sapından tutun. Sapı katlarken parmaklarınızı sıkıştırmamaya özen gösterin.
- Yangın veya yanmayı önlemek için taşımadan ya da saklamadan önce cihazın tamamen soğumasını bekleyin.

- Hizmet ömründe kıalmaya neden olabileceğinden bitmiş bataryayı uzun süreli olarak saklamayın.
- Ürünle birlikte verilen kaşık, su deposu kapağının yan tarafında saklanabilir. Saklamak için kaşığın uzununu kanca içine doğru kaydırın. **(Şek. M)**

Ürünün GÜVENLİĞİ ve GÜVENİLİRLİĞİNİ korumak için onarımlar, diğer bakım veya düzenleme işlemleri, her zaman için Makita yedek parçaları kullanılarak Makita Yetkili Hizmet Merkezleri tarafından gerçekleştirilmelidir.

İSTEĞE BAĞLI AKSESUAR

⚠ DİKKAT

- Bu aksesuar veya aparatlar bu kılavuzda belirtilen cihazla kullanılmak üzere önerilir. Başka her türlü aksesuar veya aparat kullanımı yaralanma tehlikesi teşkil edebilir. Aksesuar veya aparatı sadece belirtilen amacı doğrultusunda kullanın.

Bu aksesuarlarla ilgili daha fazla bilgi için yardıma ihtiyac duyarsanız yerel Makita servisimize başvurun.

- Makita orijinal batarya ve şarj aleti
- Makita kahve makinesi için kahve kapsülü

NOT

- Listedeki bazı kalemler cihazın ambalajında standart aksesuar olarak yer alabilir. Bunlar ülkeden ülkeye değişebilir.

النقل/التخزين

- استخدم المقيض عند حمل الجهاز. في حالة طي المقيض، احذر حتى لا تتحشر أصابعك.
- لمنع نشوب حريق أو الإصابة بحروق، اترك الجهاز ليبرد تمامًا قبل حمله أو تخزينه.
- يحظر تخزين البطارية فارغة لفترات طويلة، لأن هذا قد يؤدي إلى قصر عمرها الافتراضي.
- يمكن تخزين الملعقة المرفقة في الجانب الخلفي من غطاء خزان المياه. للتخزين، قم بتحريك طرف الملعقة في الخطافات. (الشكل M)

للحفاظ على سلامة المنتج وموثوقيته، يجب إجراء أية إصلاحات أو أية إجراءات صيانة أو ضبط أخرى لدى مراكز خدمة Makita المعتمدة، ونوصي دائمًا باستخدام قطع غيار من إنتاج Makita.

الملحقات الاختيارية

⚠ إنذار

- يوصى باستعمال هذه الملحقات أو المستلزمات مع الجهاز المحدد في هذا الدليل. فاستعمال أية ملحقات أو مستلزمات أخرى قد يعرض الأشخاص لخطر الإصابة. ولا تستعمل أي ملحقات أو مستلزمات إلا للغرض المعين لها.
- إذا كنت بحاجة إلى أي مساعدة للحصول على مزيد من التفاصيل حول هذه الملحقات، فالرجاء الاستفسار من مركز خدمة Makita المحلي.
- شاحن وبطارية Makita الأصليان
- كيس قهوة خاص بجهاز تحضير القهوة من Makita

ملاحظة

- قد تكون بعض العناصر الواردة بهذه القائمة مرفقة داخل عبوة الجهاز كملحقات قياسية. وقد تختلف من بلد لآخر.

الوقت المقدر	صندوق البطارية (مشحونة بالكامل)
5 دقائق تقريباً	18 فولت (باستخدام BL1830B)
5 دقائق تقريباً	14.4 فولت (باستخدام BL1430B)
7 دقائق تقريباً	10.8 فولت - 12 فولت كحد أقصى (باستخدام BL1041B)

⚠ إنذار

- للحد من خطر الحروق، اتبع الإرشادات الواردة فيما يلي:
- تحظر إزالة أسفل أكياس القهوة/حامل المرشح أثناء دورات تحضير القهوة. فالإبرة تتراكم أسفل حامل أكياس القهوة/حامل المرشح.
- عند ظهور العلامة ⚠ على جزء تحضير القهوة، فلا تلمسه. (الشكل L)
- انتبه إلى قطرات القهوة الساخنة التي تتساقط من الجزء السفلي لحامل أكياس القهوة/حامل المرشح حتى بعد انتهاء دورة تحضير القهوة.
- بعد انتهاء مرحلة تحضير القهوة، انتظر لمدة 5 دقائق على الأقل قبل إزالة حامل أكياس القهوة/حامل المرشح.
- إذا كان هناك دورة تحضير أخرى سبتاً، فانتظر لمدة 5 دقائق على الأقل قبل إضافة المياه في الجهاز. وإلا، فقد تتصاعد الإبرة وتطلق المياه الساخنة من الجهاز مما يؤدي إلى التعرض لحروق.
- يحظر لمس اللوحة الموجودة عند الجزء السفلي من الجهاز أثناء تحضير القهوة وفور الانتهاء من ذلك.

الصيانة

⚠ تحذير

- اطلب من أحد مراكز خدمة Makita المعتمدة التي توفر قطع الغيار البديلة الأصلية إجراء الصيانة عندما يكون ذلك لازماً. وأعلم أن استخدام أية قطع غيار أخرى قد يمثل خطراً أو يتسبب في تلف المنتج.
- لتفادي التعرض لإصابة شخصية خطيرة، احرص دائماً على إزالة صندوق البطارية من الوحدة عند التنظيف أو إجراء أية أعمال صيانة.
- يحظر غمر الجهاز والبطارية في الماء أو في أي سائل آخر.

التنظيف اليومي

تنبيه

- لا تستعمل مطلقاً الجازولين أو البنزين أو التتر أو الكحول أو ما شابه عند تنظيف الأجزاء البلاستيكية. فقد ينتج عن ذلك تغير لون الجهاز أو تشوه شكله أو تشققه. بعد أن يبرد الجهاز، استخدم قطع قماش نظيفة لتزليل من عليه الأوساخ والأتربة والزيتون والدهون وما إلى ذلك.
- ولا تستخدم قطع تنظيف أو مواد منظفة كاشطة.
- لا تحاول تجفيف الجهاز من الداخل باستخدام قطعة قماش، لأن الوير قد يظل في الداخل.

1. اتباع إجراءات الصيانة الملائمة سيضمن لك استمرار عمل الجهاز لسنوات. نظّف الجهاز بعد كل استخدام للحفاظ على جودة مذاق القهوة.
2. أزل البطارية من الجهاز واتركه ليبرد.
3. امسح الجهاز من الخارج باستخدام قطعة قماش ناعمة مبللة بالماء.
4. أزل حامل المرشح (والمرشح معاً) أو حامل أكياس القهوة من الجهاز. اغسل الأجزاء التي تمت إزالتها بالماء والصابون. بعد ذلك، اشطفها بالماء. اترك الجهاز حتى تجف جميع الأجزاء تماماً.

إزالة الرواسب الموجودة داخل الجهاز

- مع استخدام الجهاز، ستتراكم رواسب المياه بالأنابيب الداخلية. وهذه الرواسب تعيق تدفق المياه وبالتالي تطيل من الوقت اللازم لصب القهوة. إذا أصبح وقت صب القهوة أطول من ذي قبل، فقم بتنظيف الأنابيب الداخلية باستخدام حمض الستريك.
1. أخرج خزان المياه وصب 240 مل من المياه بداخله.
 2. أضف 5 جم من حمض الستريك المتوفر بالأسواق إلى المياه ثم قلب الخليط.
 3. قم بتكبيخ خزان المياه بالجهاز.
 4. أزل حامل المرشح/حامل أكياس القهوة من الجهاز.
 5. ضع الفنجان على موضع الفججان.
 6. اضغط على مفتاح التشغيل.
 7. بعد الانتهاء من الصب، أخرج خزان المياه وفنجان القهوة واشطفهما جيداً بالمياه.
 8. صب 240 مل من المياه الباردة داخل خزان المياه وركبه في الجهاز.
 9. ضع فنجان القهوة على موضع الفججان.
 10. اضغط على مفتاح التشغيل وانتظر حتى ينتهي الصب.
- كرر الخطوات من 8 إلى 10 إذا وجدت طعم أو رائحة حمض الستريك في القهوة. كرر الإجراءات المذكورة أعلاه إذا كانت عملية صب القهوة لا تزال تستغرق وقتاً طويلاً.

تحضير القهوة

1. افتح غطاء خزان المياه وأخرج الخزان. (الشكل C)
2. صب الكمية المطلوبة من المياه الباردة النقية داخل خزان المياه ووثبه في الجهاز. (الشكل D)

النوع	مقدار المياه الموصى به
القهوة المطحونة (6.5 جم *)	160 مل
كيس قهوة (النوع بحجم 60 مم)	120 مل

* ما يعادل مستوى الملعقة المرفقة.

3. أغلق غطاء خزان المياه.
4. أزل حامل أكياس القهوة/حامل المرشح. (الشكل E)
5. اتبع الإجراءات الواردة فيما يلي وفقاً لنوع القهوة المراد تحضيرها:
القهوة المطحونة (الشكل F)
افتح الغطاء. أخرج المرشح من حامل المرشح. ضع مقدار القهوة المطحونة المطلوب داخل المرشح. أعد المرشح إلى موضعه وأغلق الغطاء.
كيس القهوة (الشكل G)
ضع كيس القهوة في حامل أكياس القهوة.
- تأكد من توجيه السطح المسطح لكيس القهوة لأعلى عند وضعه.
- تجنب استخدام كيس قهوة ممزق.
- تجنب وضع كيسي قهوة أو أكثر معاً. ستتصرف المياه الساخنة الفائضة.
6. أدخل حامل أكياس القهوة/حامل المرشح في الفتحة الموجودة بالجهاز. إذا تعذر إدخال الحامل/حامل أكياس القهوة في الفتحة بشكل ملائم، فتحقق من تثبيت المرشح/كيس القهوة بالشكل الصحيح.
7. ضع الغطاء على فنجان القهوة وضعه على موضع الفججان. (الشكل H)
8. اضغط على مفتاح التشغيل. يضيء مصباح مؤشر الطاقة وتبدأ دورة تحضير القهوة. (الشكل I) سيتوقف الجهاز عن التشغيل تلقائياً عند الانتهاء من دورة تحضير القهوة. اضغط على مفتاح التشغيل إذا كنت ترغب في إيقاف دورة تحضير القهوة قبل انتهاء وقتها.

- نظرًا لما يقدمه برنامج البحث والتطوير لدينا بشكل مستمر، فإن المواصفات الواردة في هذا الدليل عرضة للتغيير دون إخطار.
- قد تختلف المواصفات وصندوق البطارية من بلد لأخرى.

⚠ تحذير

لا تستخدم إلا صناديق البطارية المذكورة أعلاه. فقد يؤدي استخدام أي صناديق بطارية أخرى إلى وقوع إصابة و/أو نشوب حريق.

التعرف على قطع الغيار (الشكل A)

1. خزان المياه
2. غطاء خزان المياه
3. المقيض
4. غطاء فتحة البطارية
5. فتحة البطارية (لصندوق البطارية بجهد 10.8 فولت - 12 فولت كحد أقصى)
6. فتحة البطارية (لصندوق البطارية بجهد 18 فولت - 14.4 فولت)
7. المرشح
8. حامل المرشح
9. حامل أكياس القهوة
10. فتحة تصريف الفائض
11. موضع الفنجان
12. مصباح التشغيل
13. مفتاح التشغيل
14. غطاء فنجان القهوة
15. فنجان القهوة

تركيب صندوق البطارية أو إزالته (الشكل B)

لتركيب صندوق البطارية (17)، قم بتحريك غطاء فتحة البطارية (16) لفتح فتحة البطارية التي ستستخدمها (6) لصندوق البطارية بجهد 18 فولت أو 14.4 فولت، (5) لصندوق البطارية بجهد 10.8 فولت إلى 12 فولت بحد أقصى). قم بمحاذاة اللسان الموجود على صندوق البطارية مع التجويف الموجود في المبيت ثم حركه لينزلق في مكانه. أدخل صندوق البطارية إلى نهاية المسار حتى يتم تثبيته في مكانه مع صدور صوت طقطقة بسيط. إذا كنت تستطع رؤية المؤشر الأحمر (18) الموجود على الجانب العلوي من الزر (19)، فإن ذلك يعني عدم تثبيته بشكل تام. لإزالة صندوق البطارية، حركه لإخراجه من الجهاز أثناء تحريك الزر الموجود في مقدمة صندوق البطارية.

نظام حماية البطارية

الجهاز مزود بنظام حماية البطارية. يعمل هذا النظام على فصل الطاقة أوتوماتيكيًا عن الجهاز لإطالة عمر البطارية. سيتوقف الجهاز أوتوماتيكيًا عن التشغيل إذا تم وضع الجهاز و/أو البطارية في أحد الظروف التالية:

- سخونة زائدة:
- إذا تمزق بدء تشغيل الجهاز، فذلك يعني أن البطارية ساخنة جدًا. في مثل هذه الحالة، اترك البطارية تبرد قبل سحب مفتاح التشغيل مجددًا.
- انخفاض الجهد الكهربائي للبطارية:
- إذا كانت سعة البطارية المتبقية منخفضة للغاية، فلن يتم تشغيل الجهاز. سيومض مصباح مؤشر الطاقة في هذه الحالة. أزل البطارية وأعد شحنها.

ملاحظة

- لا تعمل وظيفة الحماية من السخونة الزائدة إلا مع صندوق بطارية يحمل العلامة النجمية (الشكل J).

الإشارة إلى سعة البطارية المتبقية (الشكل K)

(لصناديق البطارية المزودة بالمؤشر فقط)

اضغط على زر الفحص (21) الموجود بصندوق البطارية لعرض سعة البطارية المتبقية. تُضيء مصابيح المؤشر (20) لبيضع تاون.

السعة المتبقية	مصابيح المؤشر		
	امض	منطفئ	مضىء
75% إلى 100%	■	■	■
50% إلى 75%	■	■	□
25% إلى 50%	■	□	□
0% إلى 25%	■	□	□
اشحن البطارية.	■	□	□
قد يكون بالبطارية خلل وظيفي.	■	□	□

ملاحظة

- قد تختلف الإشارة الدالة على سعة البطارية اختلافًا طفيفًا عن السعة الفعلية، وذلك اعتمادًا على ظروف الاستخدام ودرجة حرارة البيئة المحيطة.

التحضير

⚠ إنذار

- أوقف دائمًا تشغيل الجهاز قبل تركيب صندوق البطارية أو إزالته.
- أمسك الجزء العلوي من الجهاز وصندوق البطارية بإحكام عند تركيب صندوق البطارية أو إزالته. قد يؤدي عدم فعل ذلك إلى انزلاقهما وسقوطهما من يديك مما يؤدي إلى تلف الجهاز وصندوق البطارية ووقوع إصابة جسدية.
- قم دائمًا بتركيب صندوق البطارية بالكامل حتى تتعزز رؤية المؤشر الأحمر. إذا لم يحدث ذلك، فقد يسقط فجأة خارج حامل البطارية مما يتسبب في إصابتك أو إصابة شخص بجوارك.
- لا تتم بتركيب صندوق البطارية عنوة. إذا لم ينزلق صندوق البطارية بسهولة، فذلك يعني إدخاله بشكل خاطئ.
- احرص دائمًا على تثبيت البطارية في الفتحة المناسبة لصندوق البطارية المراد استخدامه.

عند استخدام الجهاز للمرة الأولى، أو بعد تخزينه لفترة طويلة، قم بإجراء الخطوات الواردة فيما يلي:

1. أزل مواد التغليف من الجهاز.
2. نظف الجهاز من الخارج واغسل جميع الأجزاء القابلة للإزالة بالجهاز. (ارجع إلى قسم "التنظيف اليومي" لمعرفة الأجزاء القابلة للإزالة)
3. لتنظيف أية بقايا عالقة داخل الجهاز، صب 240 مل من المياه النظيفة في خزان المياه و قم بعملية تحضير القهوة بدون وضع القهوة المطحونة أو كيس القهوة حتى يفرغ خزان المياه تمامًا. كرر العملية ذاتها مرتين على الأقل. (ارجع إلى قسم "تحضير القهوة" للاطلاع على طريقة تحضير القهوة)

إرشادات سلامة مهمة خاصة بصندوق البطارية

- قبل استعمال صندوق البطارية، اقرأ جميع الإرشادات والرموز التحذيرية الموجودة على (1) شاحن البطارية و(2) البطارية و(3) الجهاز الذي يعمل باستخدام البطارية.
- لا تقم بتفكيك صندوق البطارية.
- إذا أصبحت فترة التشغيل أقصر بنسبة كبيرة للغاية، فأوقف التشغيل فوراً. قد يؤدي ذلك إلى خطر زيادة السخونة والحروق المحتملة بل وإلى وقوع انفجار.
- إذا لامس الإلكتروليت عينيك، فاشطفهما بالماء النظيف واطلب المساعدة الطبية فوراً. فقد يؤدي ذلك إلى أن تفقد بصرك.
- لا تقم بإحداث دائرة قصر في صندوق البطارية:
 - لا تلمس أطراف التوصيل بأي مواد قابلة للتوصيل.
 - تجنب تخزين صندوق البطارية في حاوية بها أجسام معدنية أخرى مثل المسامير أو العملات أو غيرها.
 - لا تعرض صندوق البطارية للماء أو المطر.
- قد يتسبب إحداث دائرة قصر في البطارية في تدفق كمية كبيرة من التيار وزيادة السخونة وحروق محتملة، بل والتعطيل أيضاً.
- لا تقم بتخزين الجهاز وصندوق البطارية في الأماكن التي قد تبلغ درجة الحرارة فيها 50 درجة مئوية أو تزيد عنها.
- لا تحرق صندوق البطارية حتى في حالة تعرضه لتلف شديد أو تأكله تماماً.
- فقد ينفجر صندوق البطارية ويتسبب في حدوث حريق.
- توخ الحذر حتى لا تسقط البطارية أو تعرضها للارتطام.
- لا تستخدم بطارية تالفة.

- تخضع بطاريات الليثيوم أيون المضمنة بالجهاز لمتطلبات لوائح "السلع الخطرة" المتعلقة بالنقل التجاري. بالنسبة لعمليات النقل التجاري كالتالي تتم بواسطة جهات خارجية أو وكلاء شحن، يجب اتباع المتطلبات الخاصة بالتعبئة والملصقات. تلتزم استشارة خبير في المواد الخطرة كوسيلة لتجهيز العنصر الذي يتم شحنه. يرجى كذلك اتباع اللوائح المحلية المحتملة الأكثر تفصيلاً. قم بتغطية الوصلات المكشوفة واحفظ البطارية بطريقة لا يمكن معها أن تتحرك في العبوة.
- اتبع اللوائح المحلية لديك المتعلقة بالتخلص من البطارية.
- لا تستخدم سوى البطاريات المرفقة مع المنتجات التي تحددها Makita. فتركيب البطاريات بمنتجات غير متوافقة ربما يؤدي إلى نشوب حريق أو توليد حرارة زائدة أو حدوث انفجار أو تسريب الكتروليت.

احتفظ بهذه الإرشادات.



إنذار

لا تستخدم سوى بطاريات Makita الأصلية؛ حيث إن استخدام بطاريات غير أصلية أو بطاريات معذلة قد ينتج عنه انفجار يتسبب في اندلاع حرائق وإصابات شخصية وتلف. وسيحول ذلك دون استقادتك من ضمان Makita الخاص بالأدوات والشواحن.

نصائح للحصول على أطول فترة تشغيل ممكنة للبطارية

- اشحن صندوق البطارية قبل نفاذ شحنها تماماً. وأوقف دائماً تشغيل الجهاز واشحن صندوق البطارية عند ملاحظة انخفاض طاقة الجهاز.
- تجنب إعادة شحن صندوق بطارية مشحون تماماً. فقد يؤدي الشحن الزائد إلى تقصير فترة تشغيل البطارية.

- اشحن صندوق البطارية في درجة حرارة الغرفة التي تتراوح بين 10 و40 درجة مئوية. اترك صندوق البطارية الساخن يبرد قبل شحنه.
- اشحن صندوق البطارية مرة كل ستة أشهر إذا كنت لا تستخدمه لفترة زمنية طويلة.

الرموز

فيما يلي عرض للرموز المستخدمة لهذا الجهاز. فاحرص على التعرف على معناها قبل الاستخدام.

• اقرأ دليل الإرشادات.



• أسطح ساخنة - حروق في الأصابع أو اليدين.



• خاص بدول الاتحاد الأوروبي فقط
لا تتخلص من الأجهزة الكهربائية أو حزمة البطارية مع النفايات المنزلية! امثالاً للتوجيهات الأوروبية حول التخلص من المعدات الكهربائية والإلكترونية والبطاريات والمراكمات والبطاريات والمراكمات المستهلكة وتنفيذ ذلك بما يتفق مع القوانين المحلية، يجب تجميع المعدات الكهربائية والبطاريات وحزمة (حزم) البطارية التي انتهى عمرها الافتراضي بشكل منفصل وإعادتها إلى أحد مراكز إعادة التدوير المتوافقة مع المحافظة على البيئة.



المواصفات

DCM501	
BL1820 · BL1815N BL1830 · BL1820B BL1840 · BL1830B BL1850 · BL1840B BL1860B · BL1850B	تيار مباشر بجهد 18 فولت
BL1460B · BL1430B	تيار مباشر بجهد 14.4 فولت
BL1041B	10.8 فولت - 12 فولت كحد أقصى
240 مل	سعة خزان المياه
بلا	وظيفة الحفاظ على السخونة
60 مم	نوع كيس القهوة المستخدم
218 × 145 × 243 مم (بدون صندوق البطارية)	الأبعاد (الطول × العرض × الارتفاع)
1.4 كجم (بدون صندوق البطارية)	الوزن

- نوصي باستخدام البطاريات الموضحة في الجدول فقط؛ فقد لا تكفي سعة البطاريات الأخرى لتحضير فجان قوي.

14. للحد من خطر نشوب حريق أو التعرض لصدمة كهربائية، يحظر إزالة الغطاء السفلي للجهاز. لا توجد قطع غيار قابلة للصيانة بواسطة المستخدم داخل الجهاز. يجب ألا تتم إجراءات الإصلاح والصيانة إلا لدى مركز خدمة معتمد.
15. افصل صندوق البطارية عن الجهاز قبل إجراء أية تعديلات به أو تغيير ملحقاته أو تخزينه. حيث من شأن إجراءات السلامة الوقائية هذه الحد من خطورة بدء التشغيل غير المقصود للجهاز.
16. لا تقم بإعادة الشحن إلا باستخدام الشاحن الذي حددته شركة التصنيع. فقد يؤدي استخدام شاحن مناسب لنوع معين من صناديق البطاريات مع صندوق بطارية أخرى إلى خطر نشوب الحريق.
17. لا تستخدم الجهاز إلا مع صناديق البطاريات المصنعة لها خصيصاً؛ فقد يؤدي استخدام صناديق بطاريات أخرى إلى خطر وقوع إصابة أو نشوب حريق.
18. عند عدم استخدام صندوق البطارية، احتفظ به بعيداً عن باقي الأجسام المعدنية مثل مشابك الورق أو العملات أو المفاتيح أو المسامير أو البراغي أو أي أجسام معدنية صغيرة أخرى قد تنشئ وصلة من طرف إلى آخر. فقد يؤدي حدوث قصر في أطراف توصيل البطارية إلى الإصابة بالحروق أو نشوب حريق.
19. قد يتدفق السائل من البطارية في حالة الاستعمال التعسفي، وعندئذ تجنب ملامسته. وإذا لامست هذا السائل دون قصد، فاشطف المنطقة المتأثرة بالماء. واطلب المساعدة الطبية أيضاً إذا لامس هذا السائل العينين. قد يتسبب السائل المتسرب من البطارية في حدوث التهيج أو الحروق.
20. يحظر استخدام صندوق بطارية أو جهاز تالف أو معدل. فقد تُظهر البطاريات التالفة أو المعدلة سلوكاً غير متوقع ينتج عنه حريق أو انفجار أو التعرض لإصابة.
21. لا تعرض صندوق البطارية أو الجهاز لحريق أو حرارة مفرطة؛ حيث إن تعريض أي منهما لحريق أو درجة حرارة تزيد عن 130 درجة مئوية قد يتسبب في حدوث انفجار.
22. قم بصيانة الجهاز لدى فني إصلاح مؤهل على ألا يكون ذلك إلا باستخدام قطع غيار أصلية مطابقة. سيضمن ذلك الحفاظ على سلامة المنتج.
23. اتبع جميع إرشادات الشحن ولا تشحن مجموعة البطارية أو الأداة خارج نطاق درجة الحرارة المحدد في الإرشادات؛ فالشحن بطريقة غير مناسبة أو في درجات حرارة خارج النطاق المحدد قد يتسبب في تلف البطارية وزيادة خطر اندلاع حريق.
24. احرص على عدم انسكاب سائل على أطراف توصيل البطارية. وإذا انسكب سائل على أطراف توصيل البطارية، فأزلها.

احتفظ بهذه الإرشادات.

قواعد السلامة والتحذيرات

- يمكن للأطفال ابتداءً من 8 سنوات فأكثر استخدام هذا الجهاز إذا تم توفير الإشراف والإرشادات المتعلقة باستخدام الجهاز بطريقة آمنة لهم وفهموا المخاطر المتعلقة بالأمر. كما أن عمليات تنظيف الجهاز وصيانته - التي تتم بمعرفة المستخدم - لا يجب القيام بها بمعرفة الأطفال إلا إذا كان عمرهم أكثر من 8 أعوام ويتم الإشراف عليهم. احتفظ بالجهاز وصناديق البطارية بعيداً عن متناول الأطفال دون سن 8 أعوام.
- يمكن استخدام الجهاز بمعرفة الأشخاص ذوي القدرات البدنية، أو الحسية، أو الذهنية المحدودة، أو الأشخاص الذين تنقصهم الخبرة والمعرفة، وذلك في حالة الإشراف عليهم أو توجيههم فيما يتعلق باستخدام الجهاز على نحو آمن وإدراكهم للمخاطر التي ينطوي عليها استخدام الجهاز.
- وينبغي ألا يعيب الأطفال بهذا الجهاز.

1. هذا الجهاز مخصص للاستخدام في المنزل والاستخدامات المماثلة، مثل:
 - المطابخ المخصصة للعاملين في المتاجر، والمكاتب، وبيئات العمل الأخرى؛
 - المنازل في المزارع؛
 - بمعرفة النزلاء في الفنادق، والاستراحات، والبيئات السكنية الأخرى؛
 - بيئات الإقامة التي توفر المبيت والإفطار.
 لا يستخدم الجهاز لأي غرض غير المخصص له.
2. تجب قراءة كافة الإرشادات.
3. الأسطح عرضة للسخونة أثناء الاستخدام. لذا يحظر ملامسة الأسطح الساخنة.
4. للحماية من نشوب حريق أو التعرض لصدمة كهربائية، يحظر غمر الجهاز والبطارية في الماء أو في أي سائل آخر.
5. أزل صندوق البطارية في حالة عدم استخدام الجهاز وقبل تنظيفه. اترك الجهاز ليبرد قبل تركيب الأجزاء أو فكها وقبل تنظيفه.
6. يحظر تشغيل أي جهاز وأطراف توصيل البطارية تالفة بعد حدوث أعطال به أو تعرضه للتلف بأي شكلٍ من الأشكال. أعد الجهاز إلى أقرب مركز خدمة معتمد لفحصه، أو إصلاحه، أو ضبطه.
7. قد يؤدي استخدام ملحقات غير موصى بها من قبل الشركة المصنعة للجهاز إلى نشوب حريق أو التعرض لصدمة كهربائية أو حدوث إصابة شخصية.
8. يحظر وضع الجهاز فوق أو بالقرب من الغاز الساخن أو الموقد الكهربائي، أو بالفرن الساخن.
9. احرص دائماً على إيقاف تشغيل الجهاز قبل إزالة البطارية.
10. يحظر استخدام الجهاز لأي غرض آخر غير المخصص له.
11. يحظر فتح غطاء خزان المياه أثناء دورات تحضير القهوة.
12. قد تتعرض للحروق في حالة إزالة حامل أكياس القهوة /حامل المرشح أثناء دورات تحضير القهوة.
13. ضع الجهاز على سطح صلب ومستوٍ ومسطح لتفادي مقاطعة تدفق الهواء أسفل الجهاز.

حمل و نقل / انبار کردن

- برای حمل دستگاه از دستگیره استفاده کنید. هنگام جمع کردن دستگیره احتیاط کنید که انگشتتان در آن گیر نکند.
- برای جلوگیری از سوختگی و آتش سوزی، پیش از حمل یا انبار کردن دستگاه اجازه دهید تا کاملاً خنک شود.
- برای دوره های طولانی باتری تخلیه شده را انبار نکنید، زیرا ممکن است عمر مفید آن را کاهش دهد.
- قاشق ارائه شده در قسمت پشتی درپوش مخزن آب قرار می گیرد. برای جاسازی، انتهای قاشق را درون قلاب ها قرار دهید. (شکل M)

برای حفظ ایمنی و کارایی محصول، هرگونه تنظیمات و تعمیر و نگهداری باید توسط مراکز خدماتی مجاز Makita که همیشه از قطعات جایگزین Makita استفاده می کنند انجام شود.

قطعات یدکی اختیاری

⚠ احتیاط

این لوازم یا قطعات یدکی برای استفاده با دستگاه شما که در این دفترچه راهنما مشخص شده است توصیه می شوند. استفاده از سایر لوازم یا قطعات یدکی ممکن است باعث ایجاد خطر آسیب دیدگی افراد شود. از لوازم یا قطعات یدکی فقط برای هدف مشخص شده برای آنها استفاده کنید.

اگر در رابطه با این قطعات یدکی به اطلاعات بیشتری نیاز داشتید، به مرکز خدمات Makita محلی خود مراجعه کنید.

• شارژر و باتری اصل Makita

• پاد کافه برای قهوه ساز Makita

توجه

• برخی موارد موجود در لیست ممکن است به عنوان قطعات یدکی استاندارد در بسته بندی دستگاه موجود باشند. ممکن است بسته به کشور متفاوت باشند.

زمان تخمینی	کارتریج باتری (کاملاً شارژ شده)
تقریباً 5 دقیقه	18 ولت (با BL1830B)
تقریباً 5 دقیقه	14.4 ولت (با BL1430B)
تقریباً 7 دقیقه	10.8 ولت - حداکثر 12 ولت (با BL1041B)

⚠ احتیاط

- برای کاهش خطر سوختگی با آب گرم، دستورالعمل های زیر را دنبال کنید:
- نگهدارنده فیلتر/نگهدارنده پاد کافه را هنگام چرخه دم کردن، جدا نکنید. زیر نگهدارنده فیلتر/نگهدارنده پاد کافه بخار جمع می شود.
- زمانی که بخش دم کردن علامت گذاری شده با ⚠ در حال بخار کردن است، به آن دست نزنید. (شکل L)
- آگاه باشید که حتی پس از چرخه دم کردن از پایین نگهدارنده فیلتر/نگهدارنده پاد کافه، قهوه داغ چکه می کند.
- پس از اینکه دم کردن تمام شده، حداقل 5 دقیقه پیش از جداسازی نگهدارنده فیلتر/نگهدارنده پاد کافه صبر کنید.
- اگر چرخه دیگری از دم کردن در حال آماده سازی باشد، حداقل 5 دقیقه پیش از اضافه کردن آب به دستگاه صبر کنید. در غیر این صورت، ممکن است بخار و آب داغ از آد شده باعث سوختگی شود.
- هنگام دم کردن و مدتی پس از آن به صفحه زیرین دستگاه دست نزنید.

تعمیر و نگهداری

⚠ هشدار

- زمانی که دستگاه نیاز به سرویس دارد، به یک مرکز مجاز Makita که با قطعات جایگزین اصل کار می کند مراجعه کنید. استفاده از سایر قطعات ممکن است باعث ایجاد خطر یا آسیب به محصول شود.
- برای جلوگیری از آسیب شدید جسمی، هنگام شستشو یا انجام هرگونه تعمیرات همیشه کارتریج باتری را از دستگاه جدا کنید.
- دستگاه یا باتری را درون آب یا سایر مایعات قرار ندهید.

شستشوی روزانه

تذکر

- برای شستشوی قطعات پلاستیکی هیچگاه از گلزونیل، بنزین، تینر، الکل و امثال آن استفاده نکنید. ممکن است باعث رنگ پریدگی، تغییر شکل یا ترک خوردن قطعات شود. پس از خنک شدن دستگاه، لکه، گرد و خاک، روغن، چربی و غیره را با استفاده از پارچه ای تمیز، تمیز کنید.
- از اسکاچ ظرفشویی یا پاک کننده های زیر استفاده نکنید.
- درون دستگاه را با پارچه خشک نکنید، زیرا ممکن است کرک یا پرز آن باقی بماند.

تعمیر و نگهداری مناسب کارایی دستگاه شما را برای سال ها تضمین خواهد کرد. برای حفظ کیفیت طعم قهوه، پس از هر بار استفاده دستگاه را تمیز کنید.

1. باتری را از دستگاه جدا کرده و اجازه دهید دستگاه خنک شود.
2. بدنه دستگاه را با پارچه ای نرم و مرطوب تمیز کنید.
3. نگهدارنده فیلتر (فیلتر) یا نگهدارنده پاد کافه را از دستگاه جدا کنید. قطعات جدا شده را با آب و صابون بشویید. سپس آنها را آبکشی کنید.
4. اجازه دهید دستگاه و تمامی قطعات کاملاً خشک شوند.

رسوب زدایی درون دستگاه

هنگام استفاده از دستگاه، رسوبات آب در لوله کشی داخلی دستگاه افزایش می یابند. رسوبات آب از جریان آب جلوگیری کرده و در نتیجه طعم چکین قهوه را افزایش می دهند. اگر زمان چکین قهوه بیشتر از گذشته طول می کشد، لوله کشی داخلی را با اسید سیتریک تمیز کنید.

1. مخزن آب را جدا کرده و 240 میلی لیتر آب درون آن بریزید.
 2. 5 گرم اسید سیتریک مورد استفاده تجاری درون آب ریخته و آن را هم بزنید.
 3. مخزن آب را به دستگاه وصل کنید.
 4. نگهدارنده فیلتر/نگهدارنده پاد کافه را از دستگاه جدا کنید.
 5. فنجان را روی تکیه گاه فنجان قرار دهید.
 6. دکمه خاموش/روشن را فشار دهید.
 7. پس از اینکه چکه آب قطع شده، مخزن آب و فنجان قهوه را بیرون آورده و با آب آنها را بشویید.
 8. 240 میلی لیتر آب درون مخزن ریخته و آن را به دستگاه وصل کنید.
 9. فنجان قهوه را روی تکیه گاه فنجان قرار دهید.
 10. دکمه خاموش/روشن را فشار داده و صبر کنید تا چکین آب تمام شود.
- اگر بو یا طعم اسید سیتریک را حس می کنید، این مرحله را 8 تا 10 بار تکرار کنید. اگر فرآیند چکین همچنان طول می کشد، دستورالعمل های بالا را تکرار کنید.

دم کردن

1. درپوش مخزن آب را باز کرده و مخزن آب را جدا کنید. (شکل C)
2. به مقدار کافی آب تمیز و سرد درون مخزن ریخته و آن را به دستگاه وصل کنید. (شکل D)

روش	مقدار آب توصیه شده
قهوه آسیاب شده (6.5 گرم *)	160 میلی لیتر
پاد کافه (نوع 60 میلی متری)	120 میلی لیتر

* با سطحی از قاشق ارانه شده مساوی است.

3. درپوش مخزن آب را ببندید.
4. نگهدارنده فیلتر/نگهدارنده پاد کافه را جدا کنید. (شکل E)
5. دستورالعمل های زیر را مطابق با روش دم کردن قهوه دنبال کنید:

قهوه آسیاب شده (شکل F)

درپوش را باز کنید. فیلتر را از نگهدارنده فیلتر جدا کنید. به مقدار کافی قهوه آسیاب شده درون فیلتر بریزید. فیلتر را در جای خود قرار داده و درپوش را ببندید.

پاد کافه (شکل G)

- یک عدد پاد کافه را درون نگهدارنده پاد کافه قرار دهید.
- مطمئن شوید که سطح صاف پاد کافه هنگام جای گذاری رو به بالا باشد.
 - از پاد کافه پاره شده استفاده نکنید.
 - بیش از یک عدد پاد کافه درون دستگاه قرار ندهید. آب داغ سرریز می شود.
6. نگهدارنده فیلتر/نگهدارنده پاد کافه را در جای خود قرار دهید.
- اگر نگهدارنده فیلتر/نگهدارنده پاد کافه به درستی در جای خود قرار نمی گیرد، بررسی کنید که نگهدارنده فیلتر/نگهدارنده پاد کافه به درستی نصب شده باشد.

7. درپوش را روی فنجان قهوه گذاشته و روی تکیه گاه فنجان قرار دهید. (شکل H)

8. دکمه خاموش/روشن را فشار دهید. چراغ های دستگاه روشن شده و چرخه دم کردن شروع می شود. (شکل I) زمانی که چرخه دم کردن تمام شود، دستگاه به طور خودکار خاموش خواهد شد. اگر می خواهید فرآیند دم کردن را متوقف کنید، دکمه خاموش/روشن را فشار دهید.

- با توجه به برنامه مستمر تحقیق و توسعه ما، مشخصات فنی درج شده در اینجا ممکن است بدون تذکر قبلی تغییر کنند.
- مشخصات فنی و کارتریج باتری ممکن است بسته به کشور متفاوت باشند.

⚠ هشدار

فقط از کارتریج های باتری لیست شده در بالا استفاده کنید. استفاده از انواع دیگر کارتریج باتری ممکن است باعث آسیب دیدگی و/یا آتش سوزی شود.

شناسایی قطعات (شکل A)

1. مخزن آب
2. درپوش مخزن آب
3. دستگیره
4. روکش شگاف باتری
5. شگاف باتری (برای کارتریج باتری 10.8 ولت - حداکثر 12 ولت)
6. شگاف باتری (برای کارتریج باتری 18 ولت و 14.4 ولت)
7. فیلتر
8. نگهدارنده فیلتر
9. نگهدارنده یاد کافه
10. دهانه سرریز
11. محل قرارگیری فنجان
12. چراغ خاموش/روشن
13. کلید خاموش/روشن
14. روکش فنجان قهوه
15. فنجان قهوه

نصب یا جداسازی کارتریج باتری (شکل B)

برای نصب کارتریج باتری (17)، روکش جای باتری (16) را بیرون کشیده تا جای باتری مورد نظر (6) برای کارتریج باتری 18 ولت و 14.4 ولت، (5) برای کارتریج باتری 10.8 ولت - حداکثر 12 ولت) باز شود. زبانه کارتریج باتری را با شیار موجود در محفظه هم تراز کرده و آن را وارد کنید. تا جایی وارد کنید که با کلیدی کوچک در جای خود قفل شود. اگر می توانید نشانگر قرمز (18) در قسمت بالای دکمه (19) را ببینید، کاملاً قفل نشده است. برای جداسازی کارتریج باتری، همزمان با بیرون کشیدن دکمه جلوی کارتریج، آن را از دستگاه بیرون بکشید.

سیستم محافظ باتری

دستگاه به سیستم محافظ باتری مجهز است. این سیستم به صورت خودکار برای افزایش عمر باتری برق دستگاه را قطع می کند.

اگر دستگاه و/یا باتری تحت شرایط زیر قرار گرفته باشند، دستگاه به صورت خودکار هنگام عملیات متوقف می شود:

- گرمای بیش از حد:
- اگر دستگاه روشن نمی شود، باتری بیش از حد داغ شده است. در این وضعیت، پیش از فشار دادن مجدد کلید خاموش/روشن اجازه دهید باتری خنک شود.
- ولتاژ پایین باتری:
- اگر ظرفیت باتری باقیمانده بیش از حد پایین باشد، دستگاه کار نخواهد کرد. در این وضعیت چراغ خاموش/روشن دستگاه چشمک می زند. باتری را جدا کرده و شارژ کنید.

توجه

- محافظ گرمای بیش از حد فقط در کارتریج باتری دارای علامت ستاره (شکل J) کار می کند.

تشخیص ظرفیت باتری باقیمانده (شکل K)

(فقط برای کارتریج های باتری دارای نشانگر)

برای تشخیص ظرفیت باتری باقیمانده، دکمه بررسی (21) روی کارتریج باتری را فشار دهید. چراغ های نشانگر (20) برای چند ثانیه روشن می شوند.

ظرفیت باقیمانده	چراغ های نشانگر		
	روشن	خاموش	چشمک زن
75% تا 100%	████████		
50% تا 75%	██████	██	
25% تا 50%	██	██	██
0% تا 25%	██	██	██
باتری را شارژ کنید.	████████	████████	████████
باتری ممکن است دچار نقص شود.	████████	████████	████████

توجه

- بسته به شرایط استفاده و دمای محیط، تشخیص ممکن است با کمی اختلاف نسبت به ظرفیت واقعی انجام شود.

دستورالعمل های ایمنی مهم برای کارتریج باتری

- پیش از استفاده از کارتریج باتری، تمام دستورالعمل ها و علائم احتیاطی روی (1) شارژر باتری، (2) باتری و (3) دستگاه در حال استفاده از باتری را بخوانید.
- کارتریج باتری را از هم باز نکنید.
- اگر زمان عملیات بیش از حد کوتاه شده است، فوراً عملیات را قطع کنید. ممکن است باعث گرمای بیش از حد، سوختگی های احتمالی و حتی انفجار شود.
- اگر الکتروولت وارد چشمتان شد، چشم خود را با آب تمیز بشویید و فوراً به پزشک مراجعه کنید. ممکن است بنیابی خود را از دست بدهید.
- از اتصال کوتاه کارتریج باتری جلوگیری کنید.
- پایانه ها را با مواد رسانا لمس نکنید.
 - کارتریج باتری را همراه با دیگر وسایل فلزی مانند میخ، سکه و غیره در محفظه ای جاسازی نکنید.
 - کارتریج باتری را در معرض آب یا باران قرار ندهید.
- اتصال کوتاه باتری ممکن است باعث جریان فعلی شدید، گرمای بیش از حد، احتمال سوختگی و حتی از کار افتادگی شود.
- دستگاه و کارتریج باتری را در مکان هایی که ممکن است دمای آنها به بالای 50 درجه سانتیگراد برسد نگهداری نکنید.
- کارتریج باتری را حتی اگر شدیداً آسیب دیده باشد یا کاملاً تخلیه شده باشد، آتش نزنید. کارتریج باتری ممکن است در آتش منفجر شود.
- احتیاط کنید که باتری را نیندازید یا به آن ضربه نزنید.
- از باتری آسیب دیده استفاده نکنید.
- باتری های حاوی لیتیم-یون تابع الزامات قوانین کالاهای خطرناک هستند. برای حمل و نقل های تجاری برای مثال توسط اشخاص ثالث یا مأموران پستی، الزامات مخصوص بسته بندی و برجسب زنی باید با دقت انجام شوند. برای آماده سازی ارسال محصول، مشورت با یک متخصص مواد خطرناک ضروری است. لطفاً همچنین مقررات ملی دقیق احتمالی را مطالعه کنید. محتویات آزاد را بیجسباید یا بیوشانید و باتری را به نحوی که در جعبه تکان نخورد بسته بندی کنید.

- قوانین محلی خود مربوط به دفع باتری را رعایت کنید.
- از باتری ها فقط در محصولات مشخص شده توسط Makita استفاده کنید. نصب باتری ها در محصولات ناسازگار ممکن است باعث آتش سوزی، حرارت شدید، انفجار یا نشست الکتروولت شود.

از این دستورالعمل ها نگهداری کنید.



احتیاط

فقط از باتری های Makita اصل استفاده کنید. استفاده از باتری های Makita غیر اصل یا باتری های دستکاری شده ممکن است باعث آتش سوزی، خسارت و آسیب جسمی شود. این عمل همچنین باعث فسخ ضمانت نامه Makita برای شارژر و ابزار Makita خواهد شد.

نکاتی برای حفظ حداکثر عمر باتری

- کارتریج باتری را پیش از تخلیه کامل شارژ کنید. هرگاه احساس کردید توان دستگاه کاهش پیدا کرده است، عملیات دستگاه را متوقف کرده و کارتریج باتری را شارژ کنید.
- هیچگاه کارتریج باتری کاملاً شارژ شده را مجدداً شارژ نکنید. شارژ بیش از حد، عمر مفید باتری را کاهش می دهد.

- کارتریج باتری را در اتاقی با دمای 10-40 درجه سانتیگراد شارژ کنید. پیش از شارژ کردن کارتریج باتری داغ، اجازه دهید تا خنک شود.
- اگر از کارتریج باتری برای مدت زمانی طولانی استفاده نمی کنید، هر شش ماه یک بار آن را شارژ کنید.

نمادها

در زیر نمادهای استفاده شده برای این دستگاه نمایش داده شده است. پیش از استفاده، از معنی نمادها مطلع شوید.



• دفترچه راهنما را مطالعه کنید.



• سطوح داغ - دست ها و انگشت ها را می سوزاند.



• فقط برای کشورهای عضو اتحادیه اروپا تجهیزات الکتریکی یا بسته باتری را همراه با زباله های خانگی دفع نکنید. با رعایت دستورالعمل های اروپایی، درباره پسماند الکتریکی، تجهیزات الکترونیکی، باتری ها، اکومولاتورها، پسماند باتری ها، اکومولاتورها و کاربرد آنها مطابق با قوانین ملی، تجهیزات الکتریکی، باتری ها و بسته(های) باتری که طول عمر آنها به پایان رسیده است باید جداگانه جمع آوری شده و به مراکز بازیافت سازگار با محیط زیست تحویل داده شوند.

مشخصات فنی

DCM501		
•BL1820 •BL1815N •BL1830 •BL1820B •BL1840 •BL1830B •BL1850 •BL1840B BL1860B •BL1850B	جریان مستقیم 18 ولت	ولتاژ اسمی و کارتریج های باتری کاربردی
BL1460B •BL1430B	جریان مستقیم 14.4 ولت	
BL1041B	10.8 ولت - حداکثر 12 ولت	
240 میلی لیتر	ظرفیت مخزن آب	
ندارد	عملکرد گرم کن	
60 میلی متر	نوع پاد کافه کاربردی	
218 × 145 × 243 میلی متر (بدون کارتریج باتری)	ابعاد (طول × عرض × ارتفاع)	
1.4 کیلوگرم (بدون کارتریج باتری)	وزن	

- فقط باتری های مندرج در جدول توصیه می شوند.
- ظرفیت دیگر باتری ها ممکن است برای دم کردن قهوه کافی نباشد.

14. برای کاهش خطر آتش سوزی یا شوک الکتریکی، پوشش زیرین را جدا نکنید. قطعات داخلی توسط کاربر قابل سرویس نیستند. سرویس و تعمیر باید تنها توسط مرکز خدمات مجاز انجام شود.
 15. پیش از انجام تنظیمات، تعویض قطعات یدکی یا انبار کردن دستگاه، کارتریج باتری را جدا کنید. این اقدامات پیشگیرانه ایمنی باعث می شوند خطر روشن شدن تصادفی دستگاه کاهش یابد.
 16. تنها با استفاده از شارژر مورد تأیید سازنده شارژ کنید. استفاده از شارژری که برای نوع به خصوصی از کارتریج باتری مناسب است برای نوع دیگری از کارتریج باتری ممکن است باعث آتش سوزی شود.
 17. از دستگاه های دارای کارتریج های باتری مخصوص به خود استفاده کنید. استفاده از انواع دیگری از کارتریج های باتری ممکن است باعث خطر آتش سوزی و آسیب دیدگی شود.
 18. زمانی که از کارتریج باتری استفاده نمی کنید، آن را از وسایل فلزی مانند گیره های کاغذ، سکه، کلید، میخ، پیچ یا سایر وسایل فلزی کوچک که می توانند بین پایانه ها اتصال ایجاد کنند دور نگه دارید. اتصال کوتاه پایانه ها به یکدیگر ممکن است باعث سوختگی یا آتش سوزی شود.
 19. تحت فشار ممکن است از باتری مایعی خارج شود، از تماس با آن بپرهیزید. اگر به صورت اتفاقی با آن تماس داشتید، با آب بشوید. اگر مایع با چشم برخورد کرد، علاوه بر شستشو با آب به پزشک مراجعه کنید. مایع خارج شده از باتری ممکن است باعث تحریک یا سوختگی شود.
 20. از دستگاه یا کارتریج باتری آسیب دیده یا اصلاح شده استفاده نکنید. باتری های آسیب دیده یا اصلاح شده ممکن است عملکردی غیر قابل پیش بینی از خود نشان دهند که نهایتاً موجب آتش سوزی، انفجار یا خطر آسیب دیدگی خواهند شد.
 21. دستگاه یا کارتریج باتری را در معرض آتش یا دمای خیلی بالا قرار ندهید. قرار گیری در معرض آتش یا دمای بالای 130 درجه سانتیگراد ممکن است باعث انفجار شود.
 22. سرویس دستگاه باید توسط شخصی واجد شرایط و با استفاده از قطعات جایگزین یکسان انجام شود. این عمل ایمنی محصول را تضمین می کند.
 23. تمام دستورالعمل های شارژ کردن را دنبال کنید و ابزار یا بسته باتری را خارج از محدوده دمای مشخص شده در دستورالعمل شارژ نکنید. شارژ کردن نامناسب یا شارژ کردن در دمایی خارج از محدوده مشخص شده ممکن است به باتری آسیب زده و خطر آتش سوزی را افزایش دهد.
 24. احتیاط کنید که مایعی روی پایانه های باتری ریخته نشود. اگر مایعی روی پایانه های باتری ریخته شد، باتری را جدا کنید.
- از این دستورالعمل ها نگهداری کنید.

هشدار و قوانین ایمنی

- کودکان بالای 8 سال در صورتی می توانند از این دستگاه استفاده کنند که تحت نظارت باشند یا دستورالعمل نحوه استفاده ایمن از دستگاه به آنها داده شده باشد و بتوانند خطرات احتمالی را درک کنند. شستشو و تعمیر و نگهداری کاربر نباید توسط کودکان انجام شود، مگر اینکه بالای 8 سال و تحت نظارت باشند. دستگاه و کارتریج های باتری را دور از دسترس کودکان زیر 8 سال نگه دارید.
- افراد دارای قابلیت های ذهنی، حسی یا فیزیکی کم یا افرادی که دانش و تجربه لازم را ندارند، در صورتی می توانند از دستگاه ها استفاده کنند که تحت نظارت باشند یا دستورالعمل نحوه استفاده ایمن از دستگاه به آنها داده شده باشد و بتوانند خطرات احتمالی را درک کنند.
- کودکان نباید با دستگاه بازی کنند.

1. این دستگاه برای استفاده های خانگی و موارد مشابه زیر در نظر گرفته شده است:
 - آشپزخانه های مخصوص کارکنان در مغازه ها، دفاتر و دیگر محیط های کاری؛
 - ویلاهای خارج از شهر؛
 - توسط مشتریان در هتل ها، مسافرخانه ها و دیگر محیط های مسکونی؛
 - مسافرخانه های خارج از شهر.
 از دستگاه در شرایطی که برای آن در نظر گرفته نشده است استفاده نکنید.
2. تمامی دستورالعمل ها را بخوانید.
3. هنگام استفاده از دستگاه، سطوح داغ می شوند. سطوح داغ را لمس نکنید.
4. برای محافظت در برابر آتش سوزی و شوک الکتریکی، دستگاه و باتری را درون آب یا سایر مایعات قرار ندهید.
5. کارتریج باتری را زمانی که از آن استفاده نمی کنید و پیش از شستشو جدا کنید. پیش از شستشوی دستگاه و هنگام جداسازی یا نصب قطعات، اجازه دهید تا دستگاه خنک شود.
6. از کارکرد با هرگونه دستگاهی که پایانه های باتری آن پس از نقص فنی دستگاه یا به هر نحو دیگری آسیب دیده اند خودداری کنید. دستگاه را برای انجام معاینه، تعمیر یا تنظیمات به نزدیک ترین مرکز خدمات مجاز تحویل دهید.
7. استفاده از قطعات یدکی توصیه نشده توسط سازنده دستگاه ممکن است باعث آتش سوزی، شوک الکتریکی یا آسیب جسمی شود.
8. دستگاه را روی/کنار اجاق گاز، اجاق الکتریکی یا درون فرگاز قرار ندهید.
9. پیش از جداسازی باتری همیشه دستگاه را خاموش کنید.
10. از دستگاه در شرایطی که برای آن در نظر گرفته نشده است استفاده نکنید.
11. در چرخه های دم کردن قهوه، درپوش مخزن آب را باز نکنید.
12. اگر در چرخه های دم کردن قهوه نگهدارنده فیلتر/نگهدارنده پادهای کافه را جدا کنید ممکن است بسوزید.
13. دستگاه را روی سطحی صاف و محکم قرار دهید تا جریان هوای زیر دستگاه قطع نشود.

警告與安全規則

- 若在有人監督或指導如何安全使用本設備，以及瞭解潛在危險的狀況下，本設備可供 8 歲及以上的兒童使用。若無人監督，不得讓 8 歲以下兒童進行清潔與保養作業。設備與電池組請放在 8 歲以下兒童無法取得之處。
 - 若在有人監督或指導如何安全使用本設備，以及瞭解潛在危險的狀況下，本設備可供身體官能或心智能力退化者，或是經驗與知識缺乏者使用。
 - 請勿讓孩童戲玩本設備。
1. 本設備適合家用或類似應用，例如：
 - 商店、辦公室及其他辦公環境的員工餐廳；
 - 農舍；
 - 酒店、汽車旅館及其他居住型環境供客人使用；
 - 床邊及早餐型環境。請勿將本設備用作其他用途。
 2. 請閱讀所有說明。
 3. 使用期間表面可能變得燙熱。請勿觸摸燙熱表面。
 4. 為了避免火災、觸電，請勿將設備和電池浸入水中或其他液體中。
 5. 不使用或清潔之前，請拆卸電池組。在放上或取下部件以及清潔設備之前，先使其冷卻。
 6. 在設備發生故障或任何損壞之後，請勿使用受損的電池端子操作設備。將設備送回就近的授權維修服務中心進行檢查、維修或調試。
 7. 使用設備廠商未推薦的配件或附件可能造成火災、觸電或人身傷害。
 8. 請勿置於高溫煤氣或電爐之上或其附近，或者置入烤箱內。
 9. 請務必先關閉電源開關，再拆卸電池。
 10. 請勿將設備用作其他用途。
 11. 沖煮期間請勿打開水箱蓋。
 12. 若在沖煮期間拆下濾架／咖啡包架，可能發生燙傷。
 13. 將設備置於堅硬平坦的表面上，以免妨礙設備下方的氣流。
 14. 為了降低火災或觸電風險，請勿拆下底蓋。內部沒有用戶可維修的部件。維修與修理應由授權的維修服務中心來進行。
 15. 請先斷開電池組與設備的連接，再進行調試、更換配件或保管設備。此等安全預防措施可降低設備意外啟動的風險。
 16. 請使用廠商指定的充電器進行充電。將適用於一種電池組的充電器用於其他電池組時，可能引起火災。

17. 請僅使用設備專門指定的電池組。使用其他電池組可能引起人身傷害或火災。
18. 電池組不使用時，請勿將其與可能造成端子之間短路的迴紋針、硬幣、鑰匙、釘子、螺釘或其他小金屬物放在一起。電池端子短路可能造成燙傷或火災。
19. 在惡劣條件下，可能漏出電解液；應避免接觸。若不慎接觸，請用水沖洗。若液體接觸眼睛，請立即就醫診療。漏出的電解液可能引起刺激性或燙傷。
20. 請勿使用受損或改造後的電池組或設備。否則可能引起火災、爆炸或人身傷害等不可預測的結果。
21. 請勿將電池組或設備置於明火或高溫環境中。置於明火或高於 130°C 的溫度中可能引起爆炸。
22. 應由合格的修理人員使用同等更換部件進行維修。這可確保維持產品的安全性。
23. 請遵循所有充電說明，應在說明中指定的溫度範圍以內給電池組或工具充電。充電不當或在指定的溫度範圍以外充電，可能造成電池損壞，並增加火災風險。
24. 請小心不要讓液體濺到電池端子上。若液體濺到電池端子上，請拆卸電池。

妥善保存這些手冊。

電池組的重要安全須知

1. 使用電池組之前，請閱讀 (1) 充電器、(2) 電池和 (3) 使用電池的設備上的所有指示說明和注意標識。
2. 請勿拆解電池組。
3. 如果設備運行時間極短，請立即停止使用。否則可能會導致過熱、起火甚至爆炸。
4. 如果電解液進入眼睛，請立即用清水沖洗並就醫。這種情況可能會導致失明。
5. 請勿短接電池組：
 - (1) 請勿用任何導電材料觸碰電池端子。
 - (2) 避免將電池組與釘子、硬幣等其他金屬物品存放在同一容器中。
 - (3) 請勿將電池組置於水中或使其淋雨。電池短路會產生較大的電流，導致過熱、起火甚至擊穿。
6. 請勿將設備和電池組存放於溫度可能達到或超過 50°C 的場所。
7. 請勿焚燒電池組，即使其已嚴重損壞或徹底磨損。電池組會在火中爆炸。
8. 小心勿跌落或撞擊電池。
9. 請勿使用損壞的電池。
10. 本設備附帶的鋰離子電池需符合危險品法規要求。第三方或轉運代理在進行商業運輸時，應遵循包裝和標識方面的特殊要求。有關運輸項目的準備作業，諮詢危險品方面的專業人士。同時，請遵守可能更詳盡的國家法規。請使用膠帶保護且包住裸露的兩極，並牢固封裝電池，使電池在包裝內不可動。
11. 關於如何處理廢棄的電池，請遵循當地法規。
12. 僅可將電池與牧田指定的產品配套使用。將電池裝入不相容的產品，可能造成火災、過熱、爆炸或電池漏液。

妥善保存這些手冊。

⚠️ 小心

請僅使用原裝牧田電池。使用非原裝牧田電池或經過改裝的電池可能會導致電池爆炸，從而造成火災、人身傷害或物品受損。同時也會導致牧田工具和充電器的牧田保固服務失效。

保持電池最大使用壽命的提示

1. 要在電池組完全放電前對其充電。
當發現設備動力不足時，一定要停止使用設備並對電池組進行充電。
2. 切勿對已經充滿的電池組再次充電。
過度充電會縮短電池的使用壽命。
3. 要在室溫為 10°C - 40°C 的條件下對電池組充電。請在充電前使處於發熱狀態的電池組冷卻。
4. 如果電池組長時間未使用，請每隔六個月給其充電一次。

符號

以下顯示本設備使用的符號。在使用之前請務必理解其含義。



- 請閱讀使用說明書。



- 燙熱表面 – 燙傷手指或手部。



- 僅用於歐盟國家
請勿將電氣設備或電池組與家庭普通廢棄物一同丟棄。請務必遵守歐洲關於廢棄電子電器設備和關於電池與蓄電池以及廢電池與廢蓄電池的指令，根據法律法規執行。達到使用壽命的電氣設備與電池組必須分類回收至符合環境保護規定的再循環機構。



部件識別 (圖 A)

1. 水箱
2. 水箱蓋
3. 手柄
4. 電池插槽蓋
5. 電池插槽 (適用於 10.8 V - 12 V 以下的電池組)
6. 電池插槽 (適用於 18 V 和 14.4 V 的電池組)
7. 濾網
8. 濾架
9. 咖啡包架
10. 溢出口
11. 置杯處
12. 電源指示燈
13. 電源開關
14. 咖啡杯蓋
15. 咖啡杯

規格

DCM501		
額定電壓與適用電池組	DC 18 V	BL1815N、BL1820、BL1820B、BL1830、BL1830B、BL1840、BL1840B、BL1850、BL1850B、BL1860B
	DC 14.4 V	BL1430B、BL1460B
	10.8 V - 12 V 以下	BL1041B
水箱容量	240 ml	
保溫功能	無	
適用咖啡包類型	60 mm	
尺寸 (長 × 寬 × 高)	243 × 145 × 218 mm (不含電池組)	
重量	1.4 kg (不含電池組)	

- 建議僅可使用表格中的電池。其他電池的電量可能不足以沖煮一杯咖啡。
- 因我們的持續研發計劃，此處規格如有變更，恕不另行通知。
- 規格與電池組可能因國家而異。

警告

僅可使用以上列出的電池組。使用其他電池組可能引起人身傷害及/或火災。

準備



- 請務必先關閉設備，再安裝或拆卸電池組。
- **安裝或拆卸電池組時，請握緊設備和電池組的頂部。**否則可能導致它們從您的手中滑落，損壞設備和電池組，造成人身傷害。
- 請務必將電池組完全插入，直至紅色指示燈看不見為止。否則其可能會意外從電池座中脫落出來而造成自身或他人受傷。
- 請勿過度用力安裝電池組。如果電池組滑動不平滑，可能是插入不當。
- 請務必將電池裝入所用電池組的對應插槽中。

首次使用設備或長時間閒置後再使用時，請執行以下步驟：

1. 除去設備的所有包裝材料。
2. 清潔設備外部並清洗所有可拆卸部件。(可拆卸部件請參閱「每日清潔」章節)
3. 清除設備內的殘渣時，將 240 ml 清水注入水箱並沖煮(未放入咖啡粉或咖啡包)，直至水箱變空為止。重複相同操作至少兩次。(沖煮方法請參閱「沖煮」章節)

安裝或拆卸電池組 (圖 B)

安裝電池組 (17) 時，滑開電池插槽蓋 (16)，打開要使用的電池插槽 ((6) 適用於 18 V 或 14.4 V 的電池組，(5) 適用於 10.8 V - 12 V 以下的電池組)。將電池組舌片對準電池倉槽溝，將其滑入。將其插到底直至聽到喀嗒聲鎖定到位時為止。如果您尚能看見按鈕 (19) 上側的紅色指示燈 (18)，則說明還未完全鎖定。

拆卸電池組時，要在滑動電池組前側按鈕的同時將其從設備中抽出。

電池保護系統

本設備設有電池保護系統。此系統可自動切斷設備電源，以延長電池使用壽命。

如本設備及/或電池出現以下其中一種情況，操作中的設備將會自動停止：

- 過熱：
若設備未啟動，則電池過熱。在這種情況下，先讓電池冷卻，再重新按下電源開關。
- 電池電壓低：
如果剩餘電池電量太低，設備將不會運轉。在這種情況下，電源指示燈閃爍。拆卸電池並再次充電。















註

- 僅限附星號標記（圖片 J）的電池組具有過熱保護功能。

顯示剩餘的電池電量（圖片 K）

（僅適用於帶指示燈的電池組）

按下電池組上的檢查按鈕（21）顯示剩餘電池電量指示燈（20）將亮起數秒。

指示燈			剩餘電量
 亮起	 熄滅	 閃爍	
			75% 至 100%
			50% 至 75%
			25% 至 50%
			0% 至 25%
			請對電池進行充電。 （僅限 18 V 和 14.4 V 電池）
			電池可能存在故障。 （僅限 18 V 和 14.4 V 電池）

註

- 根據使用條件和環境溫度，指示電量可能於實際電量有稍許不同。

操作



為了降低燙傷風險，請遵循以下指示：

- 沖煮期間，請勿拆下濾架/咖啡包架。蒸汽聚集在濾架/咖啡包架下方。
- 當標有△記號的沖煮部位冒出蒸汽時，請勿觸摸。（圖片 L）
- 請注意，即使在沖煮結束之後，仍會有熱咖啡從濾架/咖啡包架底部滴漏下來。
- 請在沖煮結束之後等待至少 5 分鐘，再拆下濾架/咖啡包架。
- 若要開始新一輪沖煮，請等待至少 5 分鐘再注水。否則會釋出蒸汽和熱水，可能導致燙傷。
- 在沖煮期間及剛結束後，請勿觸摸設備的底板。

註

- 沖煮時，請僅使用清水。
- 務必使用冷水進行沖煮。使用熱水會加快滴漏速度，並導致從濾架/咖啡包架溢出。
- 水箱最大容量為 240 ml。請勿往水箱注入過多水。否則水可能會從溢出口流出。

沖煮

- 打開水箱蓋，取出水箱。（圖片 C）
- 將所需份量的新鮮清水注入水箱，然後將水箱裝回設備。（圖片 D）

類型	建議水量
咖啡粉 (6.5 g*)	160 ml
咖啡包 (60 mm 型)	120 ml

* 相當於隨附量匙的一平匙。

- 關上水箱蓋。
- 拆下濾架/咖啡包架。（圖片 E）
- 根據要沖煮的咖啡類型，遵循以下步驟：
咖啡粉（圖片 F）
打開蓋子。從濾架上取出濾網。將所需份量的咖啡粉放入濾網。將濾網裝回原位，蓋上蓋子。
咖啡包（圖片 G）
將咖啡包放入咖啡包架。
 - 放置時，確保將咖啡包平整的一面朝上。
 - 請勿使用已撕開的咖啡包。
 - 請勿放入兩個或以上咖啡包。熱水將溢出。
- 將濾架/咖啡包架插入設備的插槽中。
若濾架/咖啡包架無法順暢插入插槽，請確認濾網/咖啡包是否安裝妥當。
- 蓋上咖啡杯蓋，將其放到置杯處。（圖片 H）
- 按下電源開關。電源指示燈亮起，並開始沖煮。（圖片 I）沖煮結束之後，設備會自動關閉電源。若要中斷沖煮，按下電源開關。

預計沖煮時間（160 ml）

電池組 (充滿電)	預計時間
18 V (使用 BL1830B)	約 5 分鐘
14.4 V (使用 BL1430B)	約 5 分鐘
10.8 V - 12 V 以下 (使用 BL1041B)	約 7 分鐘

保養

⚠警告

- 如需維修，請諮詢經營原裝更換部件的牧田授權的維修服務中心。使用任何其他部件可能引起危害或導致產品損壞。
- 為了避免引起重傷，清潔或保養時，請務必從設備上拆卸電池組。
- 請勿將設備和電池浸入水中或其他液體中。

每日清潔

注意

- 切勿使用汽油、苯、稀釋劑、酒精或類似物品清潔塑料部件。否則可能會導致設備變色、變形或出現裂縫。設備冷卻之後，使用乾淨的布擦去污漬、灰塵、油漬、油脂等。
- 請勿使用研磨劑或百潔布。
- 請勿用布擦乾設備內部，否則會殘留棉屑。

正確的保養可確保設備經久耐用。每次使用之後清潔設備，可維持咖啡的最佳風味。

1. 從設備上拆下電池，讓設備冷卻。
2. 用柔軟的濕抹布擦拭外部。
3. 從設備上拆下濾架（帶濾網）或咖啡包架。使用肥皂水清洗可拆卸部件。然後用水沖洗。
4. 將設備和所有部件充分晾乾。

清除設備內的水垢

隨著設備的使用，管路內部會聚集水垢。水垢會阻礙水流，從而延長滴漏時間。若滴漏時間變得比以前長，請使用檸檬酸清潔內部管路。

1. 取出水箱，注入 240 ml 水。
2. 將市售的 5 g 檸檬酸加入水中，充分攪拌。
3. 將水箱裝回設備。
4. 從設備上拆下濾架／咖啡包架。
5. 將杯子放到置杯處。
6. 按下電源開關。
7. 滴漏結束之後，取出水箱和咖啡杯，用水沖洗。
8. 將 240 ml 的清水注入水箱，然後將水箱裝回設備。
9. 將咖啡杯放到置杯處。
10. 按下電源開關，等到滴漏結束為止。

若嘗到或聞到檸檬酸味，請重複步驟 8 至 10。若滴漏仍花費較長時間，請重複上述步驟。

運輸／保管

- 搬動設備時，請使用手柄。折疊手柄時，小心不要夾住手指。
- 為了防止火災或燃燒，請等待設備充分冷卻之後，再搬動或進行保管。
- 請勿長時間保管已放完電的電池，此舉會縮短其使用壽命。
- 隨附的量匙可放在水箱蓋背面。保管時，將量匙末端滑入卡槽內。（圖片 M）

為了保證產品的安全與可靠性，維修、任何其他保養或調試作業應由牧田授權的維修服務中心來進行，務必使用牧田的更換部件。

選購配件

⚠小心

- 這些配件或附件專用於本說明書所列的設備。如使用其他廠牌配件或附件，可能導致人身傷害。僅可將配件或附件用於規定目的。

如您需要瞭解更多關於這些配件的資訊，請諮詢當地的牧田維修服務中心。

- 牧田原裝電池和充電器
- 牧田咖啡機專用咖啡包

註

- 本列表中的一些部件可能作為標準配件包含於設備包裝內。規格可能因銷往國家之不同而異。

Makita Europe N.V. Jan-Baptist Vinkstraat 2,
3070 Kortenberg, Belgium

Makita Corporation 3-11-8, Sumiyoshi-cho,
Anjo, Aichi 446-8502 Japan

www.makita.com

DCM501-13L-1812

CRE