

EN	Cordless Fan	INSTRUCTION MANUAL	5
FR	Ventilateur Sans Fil	MANUEL D'INSTRUCTIONS	12
DE	Akku-Lüfter	BETRIEBSANLEITUNG	19
IT	Ventilatore a batteria	ISTRUZIONI PER L'USO	26
NL	Accuventilator	GEBRUIKSAANWIJZING	33
ES	Ventilador Inalámbrico	MANUAL DE INSTRUCCIONES	40
PT	Ventilador a Bateria	MANUAL DE INSTRUÇÕES	47
DA	Ledningsfri ventilator	BRUGSANVISNING	54
EL	Φορητός ανεμιστήρας	ΕΓΧΕΙΡΙΔΙΟ ΟΔΗΓΙΩΝ	61
TR	Akülü Fan	KULLANMA KILAVUZU	69
PL	Wentylator akumulatorowy	INSTRUKCJA OBSŁUGI	76
HU	Akkumulátoros ventilátor	HASZNÁLATI KÉZIKÖNYV	84
SK	Akkumulátorový ventilátor	NÁVOD NA OBSLUHU	91
CS	Akkumulátorový ventilátor	NÁVOD K OBSLUZE	98
UK	Акумуляторний вентилятор	ІНСТРУКЦІЯ З ЕКСПЛУАТАЦІЇ	105
RO	Ventilator fără cablu	MANUAL DE INSTRUCȚIUNI	112
SV	Trådlös fläkt	BRUKSANVISNING	119
NO	Batteridreven vifte	BRUKSANVISNING	126
FI	Akkukäyttöinen tuuletin	KÄYTTÖOHJE	133
LV	Bezvadu ventilators	LIETOŠANAS INSTRUKCIJA	140
LT	Belaidis ventiliatorius	NAUDOJIMO INSTRUKCIJA	147
ET	Juhtmeta ventilaator	KASUTUSJUHEND	154
RU	Акумуляторный Вентилятор	РУКОВОДСТВО ПО ЭКСПЛУАТАЦИИ	160
SL	Brezžični ventilator	NAVODILA ZA UPORABO	168
SQ	Ventilator me bateri	MANUALI I PËRDORIMIT	175
BG	Вентилятор с акумулаторно захранване	РЪКОВОДСТВО ЗА ЕКСПЛОАТАЦИЯ	182
HR	Bežični ventilator	PRIRUČNIK S UPUTAMA	189
MK	Безжичен вентилятор	УПАТСТВО ЗА УПОТРЕБА	196
SR	Бежични вентилятор	УПУТСТВО ЗА УПОТРЕБУ	203
KK	Акумуляторлы желдеткіш	ПАЙДАЛАНУ ЖӨНІНДЕГІ НҰСҚАУЛЫҚ	210
ZHTW	充電式電風扇	使用說明書	218

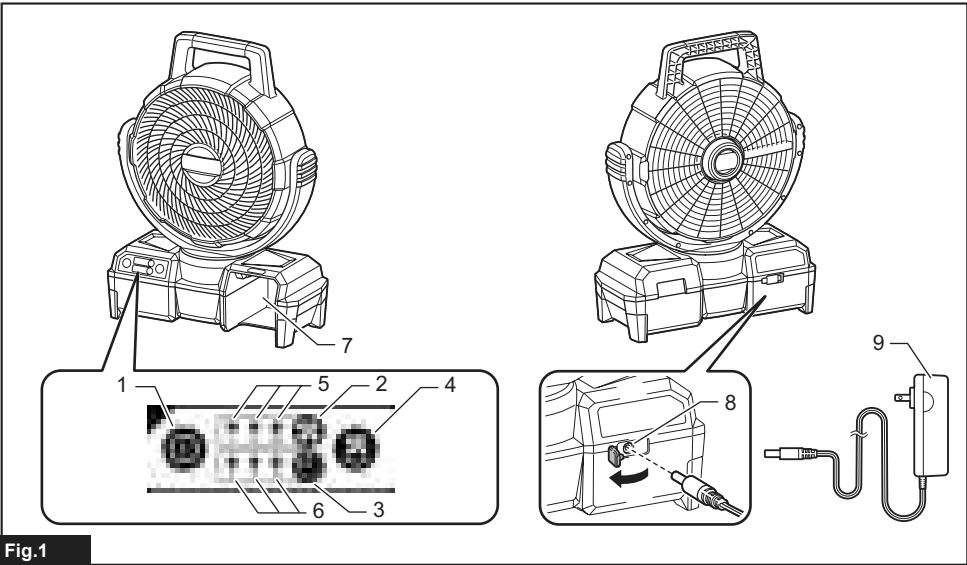

Fig.1

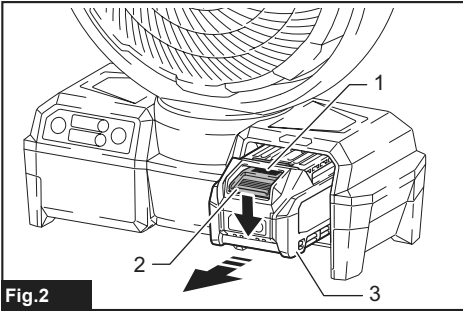

Fig.2

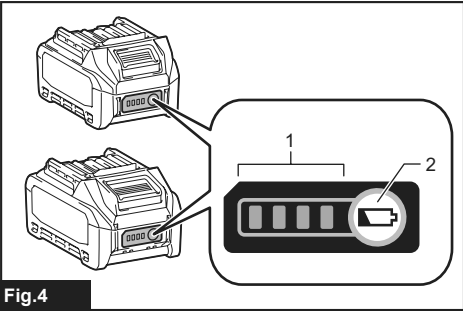

Fig.4

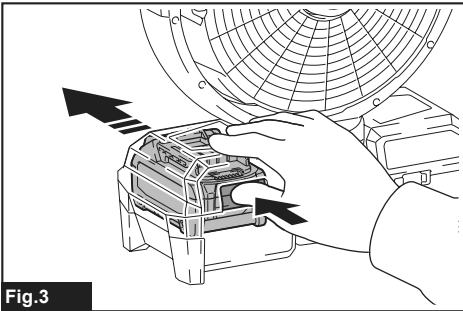

Fig.3

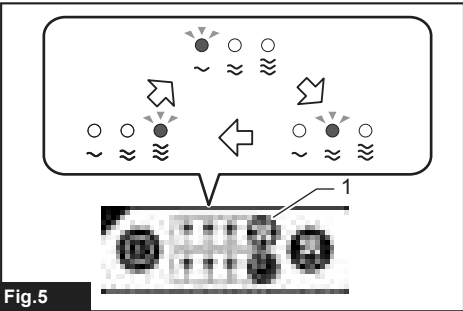

Fig.5

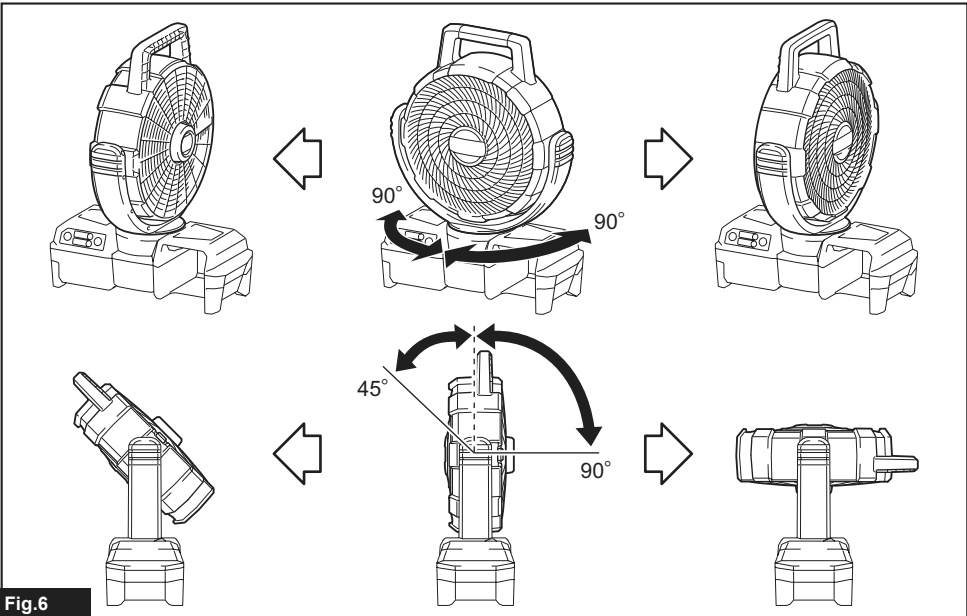

Fig.6

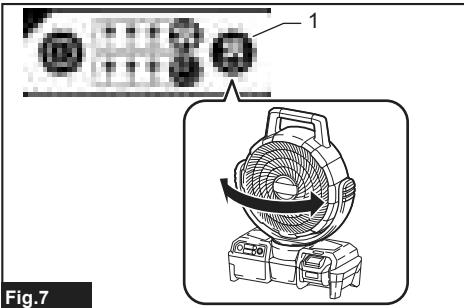

Fig.7

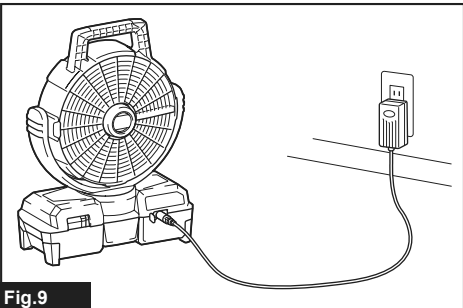

Fig.9

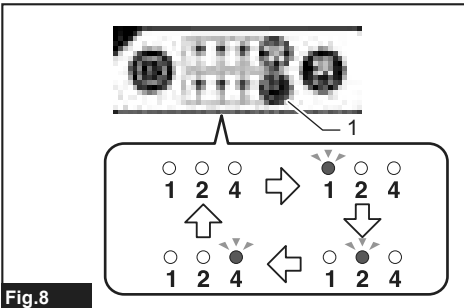

Fig.8

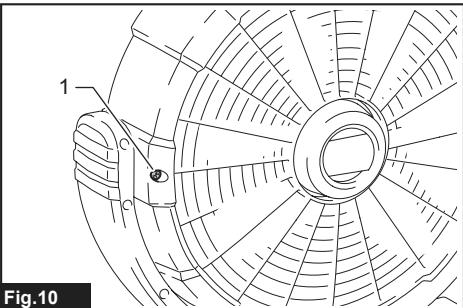

Fig.10

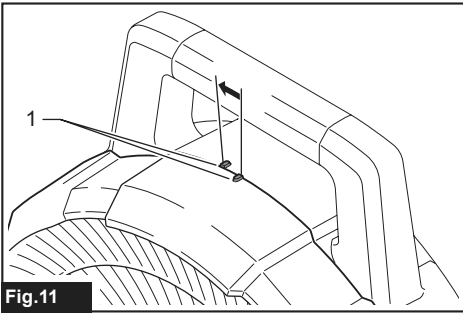

Fig.11

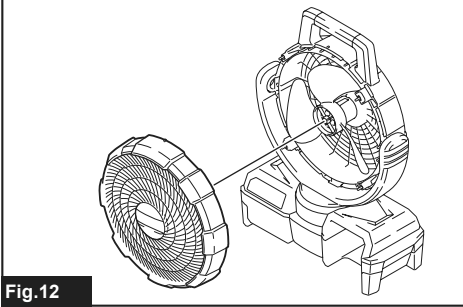

Fig.12

WARNING

- For users in Europe: This appliance can be used by children aged from 8 years and above and persons with reduced physical, sensory or mental capabilities or lack of experience and knowledge if they have been given supervision or instruction concerning use of the appliance in a safe way and understand the hazards involved. Children shall not play with the appliance. Cleaning and user maintenance shall not be made by children without supervision.
- For users in areas other than Europe: This appliance is not intended for use by persons (including children) with reduced physical, sensory or mental capabilities, or lack of experience and knowledge, unless they have been given supervision or instruction concerning use of the appliance by a person responsible for their safety. Children should be supervised to ensure that they do not play with the appliance.

SPECIFICATIONS

This fan is equipped with 3-speed control, fan head oscillation, and auto-off timer functions. Power supply can be with Makita battery cartridge or AC adaptor.

Model:		CF001G
Rated voltage		D.C. 36 V - 40 V max
AC adaptor	Input	100 – 240V, 50 / 60Hz, 1.2A max
	Output	15V, 2.5A
Dimensions (L x W x H)		143 x 333 x 463 mm
Net weight (without battery cartridge)		2.0 kg

- Due to our continuing program of research and development, the specifications herein are subject to change without notice.
- Specifications may differ from country to country.

Applicable battery cartridge and charger

Battery cartridge	BL4025 / BL4040
Charger	DC40RA

- Some of the battery cartridges and chargers listed above may not be available depending on your region of residence.

⚠ WARNING: Only use the battery cartridges and chargers listed above. Use of any other battery cartridges and chargers may cause injury and/or fire.

Battery running time

Following table refers to some of battery cartridges from Makita. The estimated running time of full charged battery is shown:

Battery cartridge	Wind speed		
	Low	Medium	High
BL4025	730 min	550 min	410 min
BL4040	1,160 min	880 min	660 min

Symbols

The followings show the symbols which may be used for the equipment. Be sure that you understand their meaning before use.



Read instruction manual.



Only for EU countries

Do not dispose of electric equipment or battery pack together with household waste material! In observance of the European Directives, on Waste Electric and Electronic Equipment and Batteries and Accumulators and Waste Batteries and Accumulators and their implementation in accordance with national laws, electric equipment and batteries and battery pack(s) that have reached the end of their life must be collected separately and returned to an environmentally compatible recycling facility.



Only for EU countries

Correct Disposal of this product
This marking indicates that this product should not be disposed with other household wastes throughout the EU. To prevent possible harm to the environment or human health from uncontrolled waste disposal, recycle it responsibly to promote the sustainable reuse of material resources. To return your used device, please use the return and collection systems or contact the retailer where the product was purchased. They can take this product for environmental safe recycling.

Intended use

The appliance is intended for generating air flow.

SAFETY WARNINGS

To prevent serious injury, please read and understand all warnings and instructions before use.

You will need this manual for the safety warnings and precautions, assembly, operating, inspection, maintenance procedures. Keep this manual in a safe and dry place for future reference.

IMPORTANT SAFETY INSTRUCTIONS

When using an electrical appliance, basic precautions should always be followed, including the following:

READ ALL INSTRUCTIONS BEFORE USING THIS APPLIANCE.

WARNING

To reduce the risk of fire, electric shock or injury:

1. Do not expose to rain. Store indoors.
2. Do not allow to be used as a toy. Close attention is necessary when used by or near children.
3. Use only as described in this manual. Use only manufacturer's recommended attachments.
4. Do not use with damaged battery. If appliance is not working as it should has been dropped, damaged, left outdoors, or dropped into water, return it to our service center.
5. Do not handle the appliance with wet hands.
6. Do not put any object into openings.
7. Keep hair, loose clothing, finger and all parts of body away from openings and moving parts.
8. Turn off all controls before removing the battery.
9. Use only the AC adaptor and charger supplied by the manufacturer. Accessories that may be suitable for the appliance may become hazardous when used on others.
10. Do not charge the battery outdoors.
11. Do not expose to fire or high temperatures.
12. Do not use near open flames, glowing embers or explosive atmospheres, such as in presence of flammable liquids, gases or dust. The appliance creates sparks which may ignite the dust or fumes.
13. Never use the appliance in humid locations such as in a bathroom.
14. This appliance is indoor use only. Never use the appliance outdoors.
15. This appliance is intended for household use.
16. Read this instruction manual and the charger instruction manual carefully before use.
17. Stop operation immediately if you notice any abnormal.
18. If you drop or strike the appliance, check it carefully for cracks or damage before operation.
19. Do not bring the appliance close to stoves or other heat sources.
20. Do not use if broken, bent, cracked or damaged parts are present. Any appliance that appears damaged in any way or operates abnormally must be removed from service immediately. Inspect before each operation.

21. Do not leave the appliance energized and unattended.
22. Don't abuse the AC adaptor. Never use the adaptor cord to carry the appliance or pull the plug out from an outlet. Keep the AC adaptor away from heat, oil, sharp edges, or moving parts. Replace damaged adaptor immediately. Damaged adaptor may increase the risk of electric shock.
6. Unplug unit and allow it to cool before performing any inspection, maintenance, cleaning procedures or storage.
7. Do not allow familiarity with appliances to make you careless. Remember that a careless fraction of a second is sufficient to inflict serious injury.

Battery tool use and care

1. **Recharge only with the charger specified by the manufacturer.** A charger that is suitable for one type of battery pack may create a risk of fire when used with another battery pack.
2. **Use power tools only with specifically designed battery packs.** Use of any other battery packs may create a risk of injury and fire.
3. **When battery pack is not in use, keep it away from other metal objects, like paper clips, coins, keys, nails, screws or other small metal objects, that can make a connection from one terminal to another.** Shorting the battery terminals together may cause burns or a fire.
4. **Under abusive conditions, liquid may be ejected from the battery; avoid contact. If contact accidentally occurs, flush with water. If liquid contacts eyes, additionally seek medical help.** Liquid ejected from the battery may cause irritation or burns.
5. **Do not use a battery pack or tool that is damaged or modified.** Damaged or modified batteries may exhibit unpredictable behaviour resulting in fire, explosion or risk of injury.
6. **Do not expose a battery pack or tool to fire or excessive temperature.** Exposure to fire or temperature above 130 °C may cause explosion.
7. **Follow all charging instructions and do not charge the battery pack or tool outside the temperature range specified in the instructions.** Charging improperly or at temperatures outside the specified range may damage the battery and increase the risk of fire.
8. Always place the appliance on a level and stable surface. If the appliance falls, it may cause personal injury or damage to the appliance.
9. Do not use any batteries, attachments or accessories not recommended by the manufacturer of this appliance. The use of batteries, attachments or accessories not recommended can result in serious personal injury.
10. Keep hair or loose clothing like a scarf away from the fan. It may be caught in the fan and result in personal injury.
11. Ensure the switch is in the off-position before picking up or carrying the appliance. Carrying the appliance with your finger on the switch invites accidents.
12. Do not modify or attempt to repair the appliance or the battery cartridge except as indicated in the instructions for use and care.

SERVICE

1. This appliance service must be performed only by qualified repair personnel. Service or maintenance performed by unqualified personnel could result in a risk of injury.
2. When servicing this appliance, use only identical replacement parts. Use of unauthorized parts or failure to follow maintenance instructions may create a risk of electric shock or injury.
3. Do not incinerate this appliance, even if it is severely damaged. The batteries can explode in a fire. Dispose of the appliance in accordance with the local regulations.

CORDLESS FAN USE AND CARE

1. Use the correct cordless fan for your application. Do not use the fan for a purpose for which it is not intended.
2. The appliance can work by Makita Li-ion battery cartridge designated in "SPECIFICATIONS" section in this instruction manual or AC adaptor. Use of any other batteries may create a risk of fire. Recharge batteries only with the specified charger. A charger that may be suitable for one type of battery may create a risk of fire when used with another battery.
3. Store idle appliance out of reach of children and other untrained persons.
4. Disconnect battery cartridge and the AC adaptor from the power source before storing the appliance, performing any inspection, maintenance, or cleaning procedures. Such preventive safety measures may reduce the risk of starting the appliance accidentally.
5. When battery cartridge is not in use, keep it away from other metal objects. Shortening the battery terminals together may cause sparks, burns or a fire.

Important safety instructions for battery cartridge

1. **Before using battery cartridge, read all instructions and cautionary markings on (1) battery charger, (2) battery, and (3) product using battery.**
2. **Do not disassemble or tamper the battery cartridge.** It may result in a fire, excessive heat, or explosion.
3. **If operating time has become excessively shorter, stop operating immediately. It may result in a risk of overheating, possible burns and even an explosion.**
4. **If electrolyte gets into your eyes, rinse them out with clear water and seek medical attention right away. It may result in loss of your eyesight.**
5. **Do not short the battery cartridge:**
 - (1) **Do not touch the terminals with any conductive material.**
 - (2) **Avoid storing battery cartridge in a container with other metal objects such as nails, coins, etc.**
 - (3) **Do not expose battery cartridge to water or rain.**

- A battery short can cause a large current flow, overheating, possible burns and even a breakdown.
6. Do not store and use the tool and battery cartridge in locations where the temperature may reach or exceed 50 °C (122 °F).
 7. Do not incinerate the battery cartridge even if it is severely damaged or is completely worn out. The battery cartridge can explode in a fire.
 8. Do not nail, cut, crush, throw, drop the battery cartridge, or hit against a hard object to the battery cartridge. Such conduct may result in a fire, excessive heat, or explosion.
 9. Do not use a damaged battery.
 10. The contained lithium-ion batteries are subject to the Dangerous Goods Legislation requirements.

For commercial transports e.g. by third parties, forwarding agents, special requirement on packaging and labeling must be observed.
For preparation of the item being shipped, consulting an expert for hazardous material is required. Please also observe possibly more detailed national regulations.

11. When disposing the battery cartridge, remove it from the tool and dispose of it in a safe place. Follow your local regulations relating to disposal of battery.
12. Use the batteries only with the products specified by Makita. Installing the batteries to non-compliant products may result in a fire, excessive heat, explosion, or leak of electrolyte.
13. If the tool is not used for a long period of time, the battery must be removed from the tool.
14. During and after use, the battery cartridge may take on heat which can cause burns or low temperature burns. Pay attention to the handling of hot battery cartridges.

15. Do not touch the terminal of the tool immediately after use as it may get hot enough to cause burns.
16. Do not allow chips, dust, or soil stuck into the terminals, holes, and grooves of the battery cartridge. It may result in poor performance or breakdown of the tool or battery cartridge.
17. Unless the tool supports the use near high-voltage electrical power lines, do not use the battery cartridge near a high-voltage electrical power lines. It may result in a malfunction or breakdown of the tool or battery cartridge.

SAVE THESE INSTRUCTIONS.

⚠ CAUTION: Only use genuine Makita batteries. Use of non-genuine Makita batteries, or batteries that have been altered, may result in the battery bursting causing fires, personal injury and damage. It will also void the Makita warranty for the Makita tool and charger.

Tips for maintaining maximum battery life

1. Charge the battery cartridge before completely discharged. Always stop tool operation and charge the battery cartridge when you notice less tool power.
2. Never recharge a fully charged battery cartridge. Overcharging shortens the battery service life.
3. Charge the battery cartridge with room temperature at 10 °C - 40 °C (50 °F - 104 °F). Let a hot battery cartridge cool down before charging it.
4. When not using the battery cartridge, remove it from the tool or the charger.
5. Charge the battery cartridge if you do not use it for a long period (more than six months).

PARTS DESCRIPTION

► Fig.1

1	Power switch button	2	Wind speed change button	3	Auto-off timer button
4	Oscillation button	5	Wind speed indicator	6	Auto-off timer indicator
7	Battery slot	8	15V DC socket	9	AC adaptor

FUNCTIONAL DESCRIPTION

⚠ CAUTION: Always be sure that the appliance is switched off and the battery cartridge is removed before adjusting or checking function on the appliance.

Installing or removing battery cartridge

⚠ CAUTION: Hold the appliance and the battery cartridge firmly when installing or removing battery cartridge. Failure to hold the appliance and the battery cartridge firmly may cause them to slip off your hands and result in damage to the appliance and battery cartridge and a personal injury.

To remove the battery cartridge, slide it from the appliance while sliding the button on the front of the cartridge.

To install the battery cartridge, align the tongue on the battery cartridge with the groove in the housing and slip it into place. Insert it all the way until it locks in place with a little click. If you can see the red indicator on the upper side of the button, it is not locked completely.

► **Fig.2:** 1. Red indicator 2. Button 3. Battery cartridge

⚠ CAUTION: Always install the battery cartridge fully until the red indicator cannot be seen. If not, it may accidentally fall out of the appliance, causing injury to you or someone around you.

⚠ CAUTION: Do not install the battery cartridge forcibly. If the cartridge does not slide in easily, it is not being inserted correctly.























If it is hard to slide the battery cartridge out, push it from the backside while sliding the button on the front of the cartridge.

► **Fig.3**

Indicating the remaining battery capacity

Press the check button on the battery cartridge to indicate the remaining battery capacity. The indicator lamps light up for a few seconds.

► **Fig.4:** 1. Indicator lamps 2. Check button

Indicator lamps			Remaining capacity
Lighted	Off	Blinking	
			
			
			
			
			
			
			

NOTE: Depending on the conditions of use and the ambient temperature, the indication may differ slightly from the actual capacity.

Appliance / battery protection system

The appliance is equipped with the protection system. This system automatically cuts off power to the motor to extend appliance and battery life. The appliance will automatically stop during operation if the appliance or battery is placed under one of the following conditions.

- **Overload protection :** When the appliance is operated in a manner that causes it to draw an abnormally high current, the appliance automatically stops without any indication. In this situation, turn the appliance off and stop the application that caused the appliance to become overloaded. Then turn the appliance on to restart.
- **Overheat protection :** When the appliance is overheated, the appliance automatically stops. Let the appliance cool down before turning it on again.
- **Overdischarge protection :** When the battery capacity becomes low, the appliance stops automatically. If the appliance does not operate even when the switches are operated, remove the battery cartridge from the appliance and charge it.

OPERATION

Starting / stopping the fan

Press the power switch button to turn on the fan. Press the power switch button again to turn off the fan.

Changing wind speed

Press the wind speed change button while the fan is running. The wind speed increases every time you press the button. The wind speed will return to the lowest speed when running in the highest speed. The cordless fan will start in the same speed as the previous setting.

► **Fig.5:** 1. Wind speed change button

Adjusting fan head angle

The angle of the fan head can be adjusted manually. The adjustable range of the fan head is as shown in the figure.

► Fig.6

NOTICE: Do not turn the fan head beyond the adjustable range.

Oscillating the fan head

CAUTION: When oscillating the fan head, keep obstacles clear of the moving range of the fan head. The cordless fan may be pushed and fall by the oscillation.

CAUTION: Do not stop the oscillation by holding the fan head. Always press the oscillation button to stop.

Press the oscillation button to oscillate the fan head. Press the button again to stop the oscillation. The fan head begins to oscillate from the current position when the oscillation button is pressed. The fan head oscillates in the range of 90-degrees.

► Fig.7: 1. Oscillation button

NOTE: Depending on the fan head position, the fan head may not oscillate soon after the oscillation button is pressed because of the oscillation mechanism.

Auto-off timer

Press the auto-off timer button while the fan is running. The duration to activate auto-off timer changes every time you press the button (1 hour / 2 hours / 4 hours / off). The number under each auto-off timer indicator shows the remaining hour(s) to turn off the fan. The auto-off timer indicator will turn off with time.

► Fig.8: 1. Auto-off timer button

NOTE: Depending on the battery cartridge type and its remaining capacity, the auto-off timer may be activated earlier than the set time.

Using AC adaptor

WARNING: Never use the appliance when the cord or plug is damaged.

WARNING: Do not handle the plug with wet or greasy hand.

WARNING: Do not leave the AC adaptor disconnected from the appliance while the power is supplied from the mains. Small children may put the live plug in their mouth and cause injury.

WARNING: Do not put the live plug or cord into your mouth. Doing so might cause an electric shock.

Insert the 15V DC plug of AC adaptor into the 15V DC socket, and then plug the AC pins into a main power supply. Make sure that the voltage rating of the main power supply corresponds with that of the adaptor.

► Fig.9

NOTE: After the AC adaptor is connected, the appliance may take 3–5 seconds to start.

NOTE: The adaptor might creak while using it for the power supply. This doesn't affect normal use.

NOTE: Even operating in DC power mode, the appliance is automatically changed into AC power mode when plugged in.

NOTE: When the cordless fan switches the power mode from DC to AC, and vice versa, the wind speed may change temporarily.

NOTE: The AC adaptor does not charge the battery inserted to the appliance.

MAINTENANCE

CAUTION: Always be sure that the appliance is switched off, unplugged, and the battery cartridge is removed before attempting to perform inspection or maintenance.

NOTICE: Never use gasoline, benzine, thinner, alcohol or the like. Discoloration, deformation or cracks may result.

To maintain product SAFETY and RELIABILITY, repairs, any other maintenance or adjustment should be performed by Makita Authorized or Factory Service Centers, always using Makita replacement parts.

General maintenance

After the appliance is cooled, use clean clothes to remove dirt, dust, oil, grease etc.

WARNING: All parts should be replaced at an Authorized Service Center.

Fan Cleaning

CAUTION: Ensure that the fan is switched off from the supply mains before removing the guard.

When cleaning the inside of fan-cover, remove the fan-cover by following way.

1. Loosen the screw located on the back of the fan-cover.

► Fig.10: 1. Screw

2. Turn the fan-cover counterclockwise, and remove the fan-cover when the markings are aligned as illustrated.

► Fig.11: 1. Marking

► Fig.12

Wipe off the fan and fan-cover using a cloth dampened in soapy water.

To attach the fan-cover, follow the removing procedure in reverse. When attaching the fan-cover, make sure that the fan-cover is locked with a click.

⚠ CAUTION: Always make sure that the fan-cover is attached before use.

⚠ CAUTION: Attach the fan-cover securely. If the fan-cover is attached halfway or incorrectly, it may come off and result in personal injury or damage to the appliance.

NOTICE: Avoid applying too much load on the fan-cover. It may lead to breakage.

Storage

To prevent fire or burning, allow the appliance to cool down completely before you store it. Do not store the discharged battery for long periods, as it can shorten its service life.

OPTIONAL ACCESSORIES

⚠ CAUTION: These accessories or attachments are recommended for use with your Makita appliance specified in this manual. The use of any other accessories or attachments might present a risk of injury to persons. Only use accessory or attachment for its stated purpose.

If you need any assistance for more details regarding these accessories, ask your local Makita Service Center.

- Makita genuine battery and charger

NOTE: Some items in the list may be included in the tool package as standard accessories. They may differ from country to country.

AVERTISSEMENT

- Pour les utilisateurs situés en Europe : Cet appareil peut être utilisé par des enfants âgés d'au moins 8 ans et par des personnes aux capacités physiques, sensorielles ou mentales réduites ou qui manquent d'expérience et de connaissances, s'ils ont fait l'objet d'une surveillance ou d'une formation à l'utilisation de l'appareil de manière sécurisée et qu'ils comprennent les risques qu'ils encourent. Les enfants ne doivent pas jouer avec l'appareil. Le nettoyage et l'entretien ne doivent pas être assurés par des enfants sans surveillance.
- Pour les utilisateurs situés ailleurs qu'en Europe : Cet appareil n'est pas prévu pour être utilisé par des personnes (dont les enfants) aux capacités physiques, sensorielles ou mentales réduites ou qui manquent d'expérience et de connaissances, à moins qu'ils aient fait l'objet d'une supervision ou d'une formation à l'utilisation de l'appareil par une personne responsable de leur sécurité. Les enfants doivent faire l'objet d'une surveillance afin d'éviter qu'ils ne jouent avec l'appareil.

SPÉCIFICATIONS

Ce ventilateur est doté de fonctions de commande à 3 vitesses, d'oscillation de la tête du ventilateur et de minuterie d'arrêt automatique. L'alimentation peut être assurée par une batterie Makita ou un adaptateur secteur.

Modèle :		CF001G
Tension nominale		36 V - 40 V c.c. max.
Adaptateur secteur	Entrée	100 - 240 V, 50 / 60 Hz, 1,2 A max.
	Sortie	15 V, 2,5 A
Dimensions (L x P x H)		143 x 333 x 463 mm
Poids net (sans la batterie)		2,0 kg

- Étant donné l'évolution constante de notre programme de recherche et de développement, les spécifications contenues dans ce manuel sont sujettes à modification sans préavis.
- Les spécifications peuvent varier suivant les pays.

Batterie et chargeur applicables

Batterie	BL4025 / BL4040
Chargeur	DC40RA

- Certains chargeurs et batteries répertoriés ci-dessus peuvent ne pas être disponibles selon la région où vous résidez.

▲ AVERTISSEMENT : N'utilisez que les batteries et les chargeurs répertoriés ci-dessus. L'utilisation d'autres batteries et chargeurs peut provoquer des blessures et/ou un incendie.

Temps de fonctionnement de la batterie

Le tableau suivant fait référence à certaines batteries vendues par Makita. L'estimation du temps de fonctionnement d'une batterie complètement chargée est indiquée :

Batterie	Vitesse de ventilation		
	Basse	Moyenne	Élevée
BL4025	730 minutes	550 minutes	410 minutes
BL4040	1 160 minutes	880 minutes	660 minutes

Symboles

Vous trouverez ci-dessous les symboles susceptibles d'être utilisés pour l'appareil. Veuillez à comprendre leur signification avant toute utilisation.



Lire le mode d'emploi.



Uniquement pour les pays européens
Ne jetez pas les appareils électriques ou les batteries avec vos ordures ménagères ! Conformément aux directives européennes relatives aux déchets d'équipements électriques et électroniques et aux piles et accumulateurs ainsi qu'aux déchets de piles et d'accumulateurs et leur mise en œuvre conformément aux lois nationales, les équipements électriques et les piles et batteries en fin de vie doivent faire l'objet d'une collecte sélective et être confiés à une usine de recyclage respectueuse de l'environnement.



Uniquement pour les pays européens
Élimination correcte de ce produit
Ce marquage indique que ce produit ne doit pas être jeté avec les autres déchets ménagers dans toute l'Union européenne. Pour éviter de nuire à l'environnement ou à la santé humaine par l'élimination non contrôlée des déchets, recyclez-le de façon responsable en vue de promouvoir la réutilisation durable des ressources matérielles. Pour retourner votre appareil usagé, veuillez utiliser les systèmes de collecte et de retour ou contacter le détaillant auprès duquel vous avez acheté le produit. Ils peuvent recueillir ce produit pour le recycler en respectant l'environnement.

Utilisations

Cet appareil est conçu pour générer un flux d'air.

CONSIGNES DE SÉCURITÉ

Afin d'éviter toute blessure grave, vous devez lire et comprendre tous les avertissements et instructions avant l'utilisation.

Vous aurez besoin de ce manuel en ce qui a trait aux consignes de sécurité et précautions, au montage, à l'utilisation, aux procédures d'inspection et d'entretien. Gardez ce manuel dans un emplacement sûr et sec pour consultation ultérieure.

CONSIGNES DE SÉCURITÉ IMPORTANTES

Lors de l'utilisation d'un appareil électrique, certaines précautions élémentaires doivent toujours être prises, dont les suivantes :

VEUILLEZ LIRE TOUTES LES INSTRUCTIONS AVANT D'UTILISER CET APPAREIL.

AVERTISSEMENT

Pour réduire les risques d'incendie, d'électrocution ou de blessure :

1. Ne pas exposer à la pluie. Ranger à l'intérieur.
2. Ne pas laisser utiliser comme jouet. Une attention particulière est requise lors de l'utilisation par ou près des enfants.
3. Utiliser uniquement de la façon décrite dans ce manuel. Utiliser uniquement les pièces recommandées par le fabricant.
4. Ne pas utiliser avec une batterie endommagée. Si l'appareil ne fonctionne pas normalement, s'il est tombé, s'il a été endommagé, laissé à l'extérieur ou s'il est tombé dans l'eau, le renvoyer à notre centre de service après-vente.
5. Ne pas manier l'appareil avec les mains mouillées.
6. N'insérer aucun objet dans les ouvertures.
7. Garder les cheveux, les vêtements amples, les doigts et toutes les parties du corps à l'écart des ouvertures et des pièces en mouvement.
8. Désactiver toutes les commandes avant de retirer la batterie.
9. Utiliser uniquement l'adaptateur secteur et le chargeur fournis par le fabricant. Les accessoires adéquats pour l'appareil donné peuvent présenter un danger s'ils sont utilisés sur d'autres appareils.
10. Ne pas charger la batterie à l'extérieur.
11. Ne pas exposer au feu ou à des températures élevées.
12. Ne pas utiliser près de flammes nues, de braises vives ou d'atmosphères explosives telles que celles qui contiennent des liquides, gaz ou poussières inflammables. L'appareil produit des étincelles qui peuvent enflammer la poussière ou les émanations.
13. Ne jamais utiliser l'appareil dans un endroit humide comme une salle de bain.
14. Cet appareil est conçu pour une utilisation en intérieur uniquement. Ne jamais utiliser l'appareil à l'extérieur.
15. Cet appareil est conçu pour un usage domestique.
16. Lire attentivement ce manuel d'instructions et celui du chargeur avant l'utilisation.

17. Cesser immédiatement l'utilisation en cas d'anomalie.
18. Si l'appareil tombe ou est heurté, vérifier attentivement l'absence de fissures ou de dommages avant l'utilisation.
19. Ne pas placer l'appareil près d'un poêle ou autre source de chaleur.
20. Ne pas l'utiliser s'il est cassé, plié ou fissuré, ou si des pièces sont endommagées. Tout appareil qui présente des signes d'endommagement ou de fonctionnement anormal doit être immédiatement mis hors service. Inspecter l'appareil avant chaque utilisation.
21. Ne pas laisser l'appareil sous tension lorsqu'il est sans surveillance.
22. Ne pas maltraiter l'adaptateur secteur. Ne jamais utiliser le cordon de l'adaptateur pour transporter l'appareil, ni tirer sur le cordon au lieu de la fiche pour la débrancher de la prise de courant. Tenir l'adaptateur secteur à l'écart de la chaleur, de l'huile, des bords tranchants et des pièces en mouvement. Remplacer immédiatement l'adaptateur s'il est endommagé. Le risque d'électrocution peut augmenter si l'adaptateur est endommagé.

Utilisation et entretien des outils fonctionnant sur batterie

1. **Rechargez la batterie uniquement avec le chargeur spécifié par le fabricant.** Un chargeur qui est adapté à un type spécifique de batterie peut présenter un risque d'incendie s'il est utilisé avec un autre type de batterie.
2. **Utilisez un outil électrique uniquement avec la batterie spécifiquement indiquée.** L'utilisation de toute autre batterie peut présenter un risque de blessure et d'incendie.
3. **Lorsque vous n'utilisez pas la batterie, tenez-la à l'écart des objets métalliques, comme des trombones, pièces de monnaie, clés, clous, vis ou autres petits objets métalliques, susceptibles de créer une connexion entre deux bornes.** Court-circuiter les bornes d'une batterie entre elles peut provoquer des brûlures ou un incendie.
4. **Dans des conditions d'utilisation inadéquates, il peut y avoir une fuite de l'électrolyte de la batterie. Le cas échéant, évitez tout contact avec ce liquide. En cas de contact accidentel, rincez à l'eau. Si le liquide pénètre dans les yeux, consultez par ailleurs un médecin.** Le liquide s'échappant de la batterie peut provoquer une irritation ou des brûlures.
5. **N'utilisez pas une batterie ou un outil s'ils sont endommagés ou modifiés.** Une batterie endommagée ou modifiée peut avoir un comportement imprévisible susceptible d'entraîner un incendie, une explosion ou des blessures.
6. **N'exposez pas la batterie ou l'outil au feu ou à une température excessive.** L'exposition au feu ou à une température supérieure à 130 °C peut provoquer une explosion.
7. **Respectez toutes les instructions de charge et ne chargez pas la batterie ou l'outil en dehors de la plage de température indiquée dans les instructions.** Une charge incorrecte ou à une température en dehors de la plage indiquée peut endommager la batterie et augmenter le risque d'incendie.

UTILISATION ET ENTRETIEN DU VENTILATEUR SANS FIL

1. Utilisez un ventilateur sans fil bien adapté au type d'usage que vous en ferez. N'utilisez pas le ventilateur pour un usage pour lequel il n'a pas été conçu.
2. L'appareil peut fonctionner sur les batteries Makita Li-ion indiquées dans « SPÉCIFICATIONS » dans ce mode d'emploi ou avec un adaptateur secteur. L'utilisation de tout autre type de batterie comporte un risque d'incendie. Rechargez les batteries uniquement avec le chargeur spécifié. Un chargeur prévu pour un certain type de batterie peut être à l'origine d'un incendie s'il est utilisé avec une autre batterie.
3. Après utilisation, rangez l'appareil hors de portée des enfants et de toute personne non formée à son utilisation.
4. Débranchez la batterie et l'adaptateur secteur de la source d'alimentation avant de ranger l'appareil, de procéder à son inspection, à sa maintenance ou à son nettoyage. Ces mesures préventives peuvent réduire le risque de démarrage accidentel de l'appareil.
5. Lorsque la batterie n'est pas utilisée, gardez-la à l'écart des autres objets métalliques. Court-circuiter les bornes d'une batterie entre elles peut provoquer des étincelles, des brûlures ou un incendie.
6. Débranchez l'appareil et laissez-le refroidir avant de procéder à une inspection, d'en faire le nettoyage ou la maintenance, ou de le ranger.
7. Demeurez prudent même si vous êtes familier avec les appareils. N'oubliez pas qu'une fraction de seconde d'inattention suffit pour entraîner une grave blessure.
8. Placez toujours l'appareil sur une surface plane et stable. Si l'appareil tombe, il peut provoquer des dommages corporels ou matériels.
9. N'utilisez pas de batteries, de pièces complémentaires ou d'accessoires non recommandés par le fabricant de cet appareil. L'utilisation de batteries, de pièces ou d'accessoires non recommandés peut entraîner de graves blessures.
10. Gardez les cheveux ou les vêtements amples comme un foulard à l'écart du ventilateur. Ils pourraient être pris dans le ventilateur et vous blesser.
11. Assurez-vous que l'interrupteur est en position d'arrêt avant de ramasser ou de transporter l'appareil. Transporter l'appareil en ayant le doigt sur l'interrupteur est source d'accidents.
12. Ne modifiez pas, ni n'essayez de réparer l'appareil ou la batterie sauf comme indiqué dans les instructions d'utilisation et d'entretien.

RÉPARATION

1. La réparation de cet appareil ne doit être effectuée que par un personnel qualifié. Une réparation ou un entretien effectué par une personne non qualifiée présente un risque de blessures.
2. En cas de réparation de cet appareil, utilisez uniquement des pièces de rechange identiques. L'emploi de pièces non adéquates ou le non-respect des consignes d'entretien peut être à l'origine de blessures ou d'une électrocution.

- N'incinerez pas cet appareil, même s'il est gravement endommagé. Les batteries peuvent exploser au contact du feu. Mettez l'appareil au rebut conformément aux réglementations locales.

Consignes de sécurité importantes pour la batterie

- Avant d'utiliser la batterie, lisez toutes les instructions et précautions relatives (1) au chargeur de batterie, (2) à la batterie, et (3) au produit utilisant la batterie.**
- Ne désassemblez pas et ne modifiez pas la batterie.** Cela pourrait entraîner un incendie, une chaleur excessive ou une explosion.
- Cessez immédiatement l'utilisation si le temps de fonctionnement devient excessivement court.** Il y a risque de surchauffe, de brûlures, voire d'explosion.
- Si l'électrolyte pénètre dans vos yeux, rincez-les à l'eau claire et consultez immédiatement un médecin.** Il y a risque de perte de la vue.
- Ne court-circuitez pas la batterie :**
 - Ne touchez les bornes avec aucun matériau conducteur.**
 - Évitez de ranger la batterie dans un conteneur avec d'autres objets métalliques, par exemple des clous, des pièces de monnaie, etc.**
 - N'exposez pas la batterie à l'eau ou à la pluie.**

Un court-circuit de la batterie peut provoquer une intensité de courant élevée, une surchauffe, parfois des brûlures et même une panne.

- Ne rangez ni n'utilisez l'outil et la batterie dans un endroit où la température risque d'atteindre ou de dépasser 50 °C.**
- Ne jetez pas la batterie au feu même si elle est sérieusement endommagée ou complètement épuisée.** La batterie peut exploser au contact du feu.
- Abstenez-vous de clouer, couper, écraser, jeter, laisser tomber la batterie, ou de la heurter contre un objet dur.** Cela pourrait entraîner un incendie, une chaleur excessive ou une explosion.
- N'utilisez pas la batterie si elle est endommagée.**
- Les batteries au lithium-ion contenues sont soumises aux exigences de la législation sur les marchandises dangereuses.**

Lors du transport commercial par des tierces parties ou des transitaires par exemple, des exigences spécifiques en matière d'étiquetage et d'emballage doivent être respectées.

Pour la préparation de l'article expédié, il est nécessaire de consulter un expert en matériau dangereux. Veuillez également respecter les réglementations nationales susceptibles d'être plus détaillées.

Recouvrez les contacts exposés avec du ruban adhésif ou du ruban de masquage et emballez la batterie de telle sorte qu'elle ne puisse pas bouger dans l'emballage.

- Lors de la mise au rebut de la batterie, retirez-la de l'outil et jetez-la en lieu sûr.** Suivez les réglementations locales en matière de mise au rebut des batteries.
- Utilisez les batteries uniquement avec les produits spécifiés par Makita.** L'insertion de batteries dans des produits non conformes peut provoquer un incendie, une chaleur excessive, une explosion ou une fuite de l'électrolyte.
- Lorsque vous n'utilisez pas l'outil pendant une période prolongée, la batterie doit être retirée de l'outil.**
- Pendant et après l'utilisation, la batterie peut chauffer, ce qui peut entraîner des brûlures, y compris en cas de température relativement basse.** Manipulez les batteries chaudes avec précaution.
- Ne touchez pas la borne de l'outil immédiatement après utilisation car elle peut être assez chaude pour provoquer des brûlures.**
- Évitez que des copeaux, de la poussière ou du sol adhèrent aux bornes, aux trous et aux rainures de la batterie.** Cela pourrait réduire les performances ou casser l'outil ou la batterie.
- À moins que l'outil prenne en charge un tel usage, n'utilisez pas la batterie à proximité de lignes électriques haute tension.** Cela pourrait entraîner un dysfonctionnement ou casser l'outil ou la batterie.

CONSERVEZ CES INSTRUCTIONS.

ATTENTION : N'utilisez que des batteries Makita d'origine. L'utilisation de batteries de marque autre que Makita ou de batteries modifiées peut provoquer l'explosion des batteries, ce qui présente un risque d'incendie, de dommages matériels et corporels. Cela annulera également la garantie Makita pour l'outil et le chargeur Makita.

Conseils pour assurer la durée de vie optimale de la batterie

- Chargez la batterie avant qu'elle ne soit complètement déchargée.** Arrêtez toujours l'outil et rechargez la batterie quand vous remarquez que la puissance de l'outil diminue.
- Ne rechargez jamais une batterie complètement chargée.** La surcharge réduit la durée de service de la batterie.
- Chargez la batterie à une température ambiante comprise entre 10 °C et 40 °C.** Avant de charger une batterie chaude, laissez-la refroidir.
- Lorsque vous n'utilisez pas la batterie, retirez-la de l'outil ou du chargeur.**
- Rechargez la batterie si elle est restée inutilisée pendant une période prolongée (plus de six mois).**

DESCRIPTION DES PIÈCES

► Fig.1

1	Interrupteur d'alimentation	2	Bouton de changement de vitesse de ventilation	3	Bouton de minuterie d'arrêt automatique
4	Bouton d'oscillation	5	Témoin de la vitesse de ventilation	6	Témoin de la minuterie d'arrêt automatique
7	Emplacement de la batterie	8	Prise 15 V CC	9	Adaptateur secteur

DESCRIPTION DU FONCTIONNEMENT

⚠ ATTENTION : Assurez-vous toujours que l'appareil est hors tension et que sa batterie est retirée avant de l'ajuster ou de vérifier son fonctionnement.

Insertion ou retrait de la batterie

⚠ ATTENTION : Tenez fermement l'appareil et la batterie lors de la mise en place ou du retrait de la batterie. Si vous ne tenez pas fermement l'appareil et la batterie, ils peuvent vous glisser des mains, et s'abîmer ou vous blesser.

Pour retirer la batterie, faites-la glisser hors de l'appareil tout en faisant glisser le bouton à l'avant de la batterie.

Pour mettre en place la batterie, alignez la languette sur la batterie avec la rainure sur le compartiment et insérez-la. Insérez-la à fond jusqu'à ce qu'un léger déclic se fasse entendre. Si le voyant rouge sur le dessus du bouton est visible, cela signifie qu'elle n'est pas bien verrouillée.

► Fig.2: 1. Voyant rouge 2. Bouton 3. Batterie

⚠ ATTENTION : Insérez toujours la batterie à fond, jusqu'à ce que la marque rouge ne soit plus visible. Sinon, elle pourrait tomber accidentellement de l'appareil au risque de vous blesser ou de blesser quelqu'un se trouvant à proximité.

⚠ ATTENTION : N'insérez pas la batterie de force. Si elle ne glisse pas facilement, c'est que vous ne l'insérez pas correctement.

S'il est difficile de faire glisser la batterie pour la sortir, poussez-la depuis l'arrière tout en faisant glisser le bouton à l'avant de la batterie.

► Fig.3

Indication de la charge restante de la batterie

Appuyez sur le bouton de vérification sur la batterie pour indiquer la charge restante de la batterie. Les témoins s'allument pendant quelques secondes.

► Fig.4: 1. Témoins 2. Bouton de vérification

Témoins			Charge restante
Allumé	Éteint	Clignotant	
■ ■ ■ ■			75 % à 100 %
■ ■ ■ □			50 % à 75 %
■ ■ □ □			25 % à 50 %
■ □ □ □			0 % à 25 %
▣ □ □ □			Charge la batterie.
■ ■ □ □			Anomalie possible de la batterie.
□ □ ■ ■			

NOTE : Selon les conditions d'utilisation et la température ambiante, l'indication peut être légèrement différente de la capacité réelle.

Système de protection de l'appareil/ la batterie

L'appareil est équipé d'un système de protection. Ce système met automatiquement hors tension le moteur pour accroître l'autonomie de l'appareil et de la batterie. Si l'appareil ou la batterie se trouve dans l'une des situations suivantes, l'appareil cessera automatiquement de fonctionner.

- Protection contre la surcharge : Lorsque l'appareil est utilisé d'une manière provoquant un appel de courant anormalement élevé, il s'arrête automatiquement sans indication. Dans ce cas, éteignez l'appareil et arrêtez la tâche ayant provoqué la surcharge de l'appareil. Puis rallumez l'appareil pour reprendre la tâche.
- Protection contre la surchauffe : En cas de surchauffe de l'appareil, il s'arrête automatiquement. Laissez l'appareil refroidir avant de le rallumer.
- Protection contre la décharge totale de la batterie : Lorsque la charge restante de la batterie devient faible, l'appareil s'arrête automatiquement. Si l'appareil ne fonctionne pas même en actionnant les interrupteurs, retirez la batterie de l'appareil et chargez-la.

UTILISATION

Démarrage / arrêt du ventilateur

Appuyez sur l'interrupteur d'alimentation pour allumer le ventilateur. Appuyez à nouveau sur l'interrupteur d'alimentation pour le mettre hors tension.

Changement de la vitesse de ventilation

Appuyez sur le bouton de changement de vitesse de ventilation lorsque le ventilateur fonctionne. La vitesse de ventilation augmente chaque fois que vous appuyez sur le bouton. La vitesse de ventilation qui suit la vitesse la plus élevée est la vitesse la plus basse. Le ventilateur sans fil démarre à la même vitesse que la dernière sélectionnée.

► **Fig.5:** 1. Bouton de changement de vitesse de ventilation

Réglage de l'angle de la tête du ventilateur

Il est possible de régler manuellement l'angle de la tête du ventilateur. La plage réglable de la tête du ventilateur est illustrée dans la figure.

► **Fig.6**

REMARQUE : Ne faites pas tourner la tête du ventilateur au-delà de la plage réglable.

Oscillation de la tête du ventilateur

ATTENTION : Lors de l'oscillation de la tête du ventilateur, éloignez les obstacles de son amplitude de mouvement. Le ventilateur sans fil peut être poussé et tomber suite à l'oscillation.

ATTENTION : N'arrêtez pas l'oscillation en retenant la tête du ventilateur. Appuyez toujours sur le bouton d'oscillation pour l'arrêter.

Appuyez sur le bouton d'oscillation pour faire osciller la tête du ventilateur. Appuyez à nouveau sur le bouton pour arrêter l'oscillation. La tête du ventilateur commence à osciller depuis la position actuelle lorsque le bouton d'oscillation est enfoncé. La tête du ventilateur oscille dans une plage de 90 degrés.

► **Fig.7:** 1. Bouton d'oscillation

NOTE : Selon la position de la tête du ventilateur, celle-ci peut ne pas osciller juste après avoir enfoncé le bouton d'oscillation en raison du mécanisme d'oscillation.

Minuterie d'arrêt automatique

Appuyez sur le bouton de minuterie d'arrêt automatique pendant que le ventilateur fonctionne. La durée avant l'activation de la minuterie d'arrêt automatique change chaque fois que vous appuyez sur le bouton (1 heure / 2 heures / 4 heures / désactivé). Le chiffre sous chaque témoin de la minuterie d'arrêt automatique indique la ou les heures restantes avant l'extinction du ventilateur. Le témoin de la minuterie d'arrêt automatique s'éteint tout seul.

► **Fig.8:** 1. Bouton de minuterie d'arrêt automatique

NOTE : Selon le type de batterie et sa capacité restante, la minuterie d'arrêt automatique peut être activée plus tôt que l'heure programmée.

Utilisation de l'adaptateur secteur

AVERTISSEMENT : N'utilisez jamais l'appareil lorsque le cordon ou la fiche est endommagé.

AVERTISSEMENT : Ne manipulez pas la fiche avec les mains mouillées ou grasses.

AVERTISSEMENT : Ne laissez pas l'adaptateur secteur débranché de l'appareil lorsque l'énergie provient du secteur. Les enfants en bas âge peuvent mettre la fiche d'un cordon sous tension dans leur bouche et se blesser.

AVERTISSEMENT : Ne mettez pas la fiche ou le cordon sous tension dans votre bouche. Vous risqueriez autrement de vous électrocuter.

Insérez la fiche 15 V CC de l'adaptateur secteur dans la prise 15 V CC, puis branchez les broches CA dans l'alimentation principale. Assurez-vous que la tension nominale de l'alimentation principale correspond à celle de l'adaptateur.

► **Fig.9**

NOTE : Après le branchement de l'adaptateur secteur, l'appareil peut prendre de 3 à 5 secondes pour démarrer.

NOTE : Il se peut que l'adaptateur grince pendant son utilisation comme source d'alimentation. Cela n'affecte pas son fonctionnement normal.

NOTE : Même si vous utilisez le mode d'alimentation CC, l'appareil bascule automatiquement sur le mode d'alimentation secteur lorsque vous le branchez.

NOTE : Lorsque le ventilateur sans fil bascule du mode CC à CA, et vice versa, la vitesse de ventilation peut changer provisoirement.

NOTE : L'adaptateur secteur ne charge pas la batterie insérée dans l'appareil.

ENTRETIEN

⚠ATTENTION : Assurez-vous toujours que l'appareil est hors tension et débranché, et que la batterie est retirée avant d'y effectuer tout travail d'inspection ou d'entretien.

REMARQUE : N'utilisez jamais d'essence, benzine, diluant, alcool ou autre produit similaire. Cela risquerait de provoquer la décoloration, la déformation ou la fissuration de l'outil.

Pour assurer la SÉCURITÉ et la FIABILITÉ du produit, toute réparation, tout travail d'entretien ou de réglage doivent être effectués par un centre d'entretien Makita agréé, avec des pièces de rechange Makita.

Maintenance générale

Une fois que l'appareil est refroidi, retirez la saleté, la poussière, les traces d'huile ou de graisse, etc. avec un chiffon propre.

⚠AVERTISSEMENT : Toutes les pièces doivent être remplacées dans un centre de service après-vente agréé.

Nettoyage du ventilateur

⚠ATTENTION : Assurez-vous que le ventilateur est déconnecté du réseau d'alimentation électrique avant de retirer le carter de protection.

Lorsque vous nettoyez l'intérieur du couvercle du ventilateur, retirez le couvercle comme suit.

1. Desserrez la vis située au dos du couvercle du ventilateur.

► Fig.10: 1. Vis

2. Tournez le couvercle du ventilateur dans le sens inverse des aiguilles d'une montre et retirez-le lorsque les repères sont alignés comme illustré.

► Fig.11: 1. Repère

► Fig.12

Essayez le ventilateur et son couvercle avec un chiffon humecté d'eau savonneuse.

Pour fixer le couvercle du ventilateur, effectuez la procédure de dépose dans l'ordre inverse. Lorsque vous fixez le couvercle du ventilateur, assurez-vous qu'il se verrouille en place avec un déclic.

⚠ATTENTION : Assurez-vous toujours que le couvercle du ventilateur est bien fixé avant utilisation.

⚠ATTENTION : Fixez fermement le couvercle du ventilateur. Si le couvercle du ventilateur est à moitié ou mal fixé, il peut se détacher et provoquer des dommages corporels ou matériels.

REMARQUE : Évitez d'appliquer une charge trop lourde sur le couvercle du ventilateur. Ce qui pourrait provoquer sa rupture.

Rangement

Pour prévenir un incendie ou des brûlures, laissez l'appareil refroidir complètement avant de le ranger. Ne rangez pas la batterie déchargée pendant des périodes prolongées sous peine de raccourcir sa durée de vie utile.

ACCESSOIRES EN OPTION

⚠ATTENTION : Ces accessoires ou pièces complémentaires sont recommandés pour l'utilisation avec l'appareil Makita spécifié dans ce mode d'emploi. L'utilisation de tout autre accessoire ou pièce peut présenter un risque de blessure. N'utilisez un accessoire ou pièce que pour son usage prévu.

Pour obtenir plus de détails sur ces accessoires, contactez votre centre d'entretien local Makita.

- Batterie et chargeur Makita d'origine

NOTE : Il se peut que certains éléments de la liste soient compris dans l'emballage de l'outil en tant qu'accessoires standard. Ils peuvent varier d'un pays à l'autre.

WARNUNG

- Für Benutzer in Europa: Dieses Gerät kann von Kindern ab 8 Jahren und Personen mit verminderten körperlichen, sensorischen oder geistigen Fähigkeiten oder Mangel an Erfahrung und Kenntnissen benutzt werden, sofern sie eine Beaufsichtigung oder Anweisung bezüglich des sicheren Gebrauchs des Gerätes erhalten haben und die damit verbundenen Gefahren verstehen. Kinder dürfen nicht mit dem Gerät spielen. Reinigung und Benutzerwartung dürfen nicht von Kindern ohne Beaufsichtigung durchgeführt werden.
- Für Benutzer in außereuropäischen Gebieten: Dieses Gerät ist nicht für den Gebrauch durch Personen (einschließlich Kindern) mit verminderten körperlichen oder geistigen Fähigkeiten oder mangelnder Erfahrung und Kenntnis vorgesehen, es sei denn, sie haben eine Betreuung oder Unterweisung im Gebrauch des Gerätes von einer Person erhalten, die für ihre Sicherheit verantwortlich ist. Kinder sollten beaufsichtigt werden, um sicherzugehen, dass sie nicht mit dem Gerät spielen.

TECHNISCHE DATEN

Dieser Lüfter ist mit Funktionen für 3-Gang-Steuerung, Lüfterkopf-Schwenkung und Abschalttimer ausgestattet. Die Stromversorgung kann über einen Makita-Akku oder ein Netzteil erfolgen.

Modell:		CF001G
Nennspannung		36 V - 40 V Gleichstrom
Netzteil	Eingang	100 - 240 V, 50 / 60 Hz, 1,2 A max.
	Ausgang	15 V, 2,5 A
Abmessungen (L × B × H)		143 × 333 × 463 mm
Nettogewicht (ohne Akku)		2,0 kg

- Wir behalten uns vor, Änderungen der technischen Daten im Zuge der Entwicklung und des technischen Fortschritts ohne vorherige Ankündigung vorzunehmen.
- Die technischen Daten können von Land zu Land unterschiedlich sein.

Zutreffende Akkus und Ladegeräte

Akku	BL4025 / BL4040
Ladegerät	DC40RA

- Einige der oben aufgelisteten Akkus und Ladegeräte sind je nach Ihrem Wohngebiet eventuell nicht erhältlich.

⚠️ WARNUNG: Verwenden Sie nur die oben aufgeführten Akkus und Ladegeräte. Bei Verwendung irgendwelcher anderer Akkus und Ladegeräte besteht Verletzungs- und/oder Brandgefahr.

Akku-Betriebszeit

Die folgende Tabelle bezieht sich auf einige der Akkus von Makita. Die geschätzte Betriebszeit eines voll aufgeladenen Akkus ist angegeben:

Akku	Windgeschwindigkeit		
	Niedrig	Mittel	Hoch
BL4025	730 min.	550 min.	410 min.
BL4040	1.160 min.	880 min.	660 min.

Symbole

Nachfolgend werden Symbole beschrieben, die für das Gerät verwendet werden können. Machen Sie sich unbedingt vor der Benutzung mit ihrer Bedeutung vertraut.



Betriebsanleitung lesen.



Nur für EG-Länder
Entsorgen Sie Elektrogeräte oder Akkus nicht zusammen mit dem Hausmüll! Unter Einhaltung der Europäischen Richtlinie über Elektro- und Elektronik-Altgeräte, Batterien, Akkus sowie verbrauchte Batterien und Akkus und ihre Umsetzung gemäß den Landesgesetzen müssen Elektrogeräte und Batterien bzw. Akkus, die das Ende ihrer Lebensdauer erreicht haben, getrennt gesammelt und einer umweltgerechten Recycling-Einrichtung zugeführt werden.



Nur für EG-Länder
Korrekte Entsorgung dieses Produkts
Diese Markierung zeigt an, dass dieses Produkt in der ganzen EU nicht mit anderem Haushaltsmüll entsorgt werden sollte. Um mögliche Umwelt- oder Gesundheitsschäden durch unkontrollierte Abfallentsorgung zu verhindern, entsorgen Sie es verantwortungsvoll, um die nachhaltige Wiederverwertung von Materialressourcen zu fördern. Um Ihr gebrauchtes Gerät zurückzuschicken, nutzen Sie bitte die Rückgabe- und Sammelsysteme, oder kontaktieren Sie den Händler, bei dem das Produkt gekauft wurde. Er kann dieses Produkt für umweltsicheres Recycling annehmen.

Vorgesehene Verwendung

Das Gerät ist zum Erzeugen eines Luftstroms vorgesehen.

SICHERHEITSWARNUNGEN

Um ernsthafte Verletzungen zu verhüten, lesen und verstehen Sie bitte alle Warnungen und Anweisungen vor Gebrauch.

Sie benötigen diese Anleitung für die Sicherheitswarnungen und Vorsichtsmaßnahmen sowie für die Verfahren zu Montage, Betrieb, Überprüfung und Wartung. Bewahren Sie diese Anleitung für spätere Bezugnahme an einem sicheren und trockenen Ort auf.

WICHTIGE SICHERHEITSVORSCHRIFTEN

Bei der Verwendung eines Elektrogerätes sind grundsätzliche Vorsichtsmaßnahmen, einschließlich der folgenden, stets zu beachten:

LESEN SIE ALLE ANWEISUNGEN VOR DER BENUTZUNG DIESES GERÄTES.

WARNUNG

Zur Reduzierung von Brand-, Stromschlag- oder Verletzungsgefahr:

1. Das Gerät keinem Regen aussetzen. In Innenräumen aufbewahren.
2. Das Gerät darf nicht als Spielzeug benutzt werden. Wenn das Gerät von Kindern oder in deren Nähe benutzt wird, ist besondere Vorsicht geboten.
3. Nur gemäß der Beschreibung in dieser Anleitung benutzen. Nur vom Hersteller empfohlene Zusatzvorrichtungen verwenden.
4. Nicht mit beschädigtem Akku benutzen. Falls das Gerät nicht ordnungsgemäß funktioniert, fallen gelassen, beschädigt, im Freien liegen gelassen wurde oder ins Wasser gefallen ist, bringen Sie es zu unserem Servicecenter.
5. Fassen Sie das Gerät nicht mit nassen Händen an.
6. Stecken Sie keine Gegenstände in die Öffnungen.
7. Halten Sie Haare, lose Kleidung, Finger und alle Körperteile von den Öffnungen und beweglichen Teilen fern.
8. Schalten Sie sämtliche Bedienelemente aus, bevor Sie den Akku abnehmen.
9. Benutzen Sie nur das vom Hersteller gelieferte Netzteil und Ladegerät. Zubehör, das für dieses Gerät geeignet sein mag, kann bei Verwendung mit anderen Geräten zur Gefahrenquelle werden.
10. Laden Sie den Akku nicht im Freien.
11. Nicht Feuer oder hohen Temperaturen aussetzen.
12. Nicht in der Nähe von offenen Flammen, glimmender Asche oder explosiven Stoffen, z. B. in Gegenwart von brennbaren Flüssigkeiten, Gasen oder Staub, benutzen. Das Gerät erzeugt Funken, die den Staub oder die Dämpfe entzünden können.
13. Benutzen Sie das Gerät niemals an feuchten Orten, wie z. B. in einem Badezimmer.
14. Dieses Gerät ist nur für Inneneinsatz vorgesehen. Benutzen Sie das Gerät niemals im Freien.
15. Dieses Gerät ist für Haushaltsgebrauch vorgesehen.
16. Lesen Sie diese Betriebsanleitung und die Betriebsanleitung des Ladegerätes vor der Benutzung aufmerksam durch.

BENUTZUNG UND PFLEGE DES AKKU-LÜFTERS

17. Brechen Sie den Betrieb sofort ab, wenn Sie irgendetwas Ungewöhnliches bemerken.
18. Falls Sie das Gerät fallen lassen oder anstoßen, überprüfen Sie es vor der Benutzung sorgfältig auf Risse oder Beschädigung.
19. Bringen Sie das Gerät nicht in die Nähe von Öfen oder anderen Wärmequellen.
20. Benutzen Sie das Gerät nicht, wenn es beschädigt, verbogen oder gesprungen ist, oder wenn beschädigte Teile vorhanden sind. Ein Gerät, das in irgendeiner Weise beschädigt zu sein scheint oder anormal arbeitet, muss sofort außer Betrieb gesetzt werden. Vor jedem Betrieb überprüfen.
21. Lassen Sie das Gerät nicht eingeschaltet und unbeaufsichtigt.
22. Missbrauchen Sie das Netzteil nicht. Benutzen Sie das Netzteilkabel niemals, um das Gerät zu tragen oder den Stecker aus der Steckdose zu ziehen. Halten Sie das Netzteil von Hitze, Öl, scharfen Kanten oder beweglichen Teilen fern. Ersetzen Sie ein beschädigtes Netzteil unverzüglich. Ein beschädigtes Netzteil erhöht die Stromschlaggefahr.

Gebrauch und Pflege von Akkuwerkzeugen

1. **Laden Sie den Akku nur mit dem vom Hersteller vorgeschriebenen Ladegerät.** Ein Ladegerät, das für einen Akkutyp geeignet ist, kann eine Brandgefahr darstellen, wenn es mit einem anderen Akku verwendet wird.
 2. **Benutzen Sie Elektrowerkzeuge nur mit den ausdrücklich vorgeschriebenen Akkus.** Bei Verwendung irgendwelcher anderer Akkus besteht Verletzungs- und Brandgefahr.
 3. **Halten Sie den Akku bei Nichtgebrauch von anderen Metallgegenständen, wie z. B. Büroklammern, Münzen, Schlüsseln, Nägeln, Schrauben oder anderen kleinen Metallgegenständen, fern, welche die Kontakte kurzschließen können.** Kurzschließen der Akkukontakte kann Verbrennungen oder einen Brand verursachen.
 4. **Bei Missbrauch kann Flüssigkeit aus dem Akku austreten. Vermeiden Sie Kontakt mit dieser Flüssigkeit. Falls Sie versehentlich mit der Flüssigkeit in Berührung kommen, spülen Sie die betroffenen Stellen mit Wasser ab. Falls die Flüssigkeit in die Augen gelangt, suchen Sie zusätzlich ärztliche Hilfe auf.** Die vom Akku austretende Flüssigkeit kann Hautreizungen oder Verätzungen verursachen.
 5. **Verwenden Sie keinen Akku und auch kein Werkzeug, der (das) beschädigt oder modifiziert ist.** Beschädigte oder modifizierte Akkus können unvorhersehbares Verhalten zeigen, das zu einem Brand, einer Explosion oder Verletzungsgefahr führen kann.
 6. **Setzen Sie einen Akku oder ein Werkzeug nicht Feuer oder übermäßigen Temperaturen aus.** Bei Einwirkung von Feuer oder Temperaturen über 130 °C kann es zu einer Explosion kommen.
 7. **Befolgen Sie alle Ladeanweisungen, und laden Sie den Akku bzw. das Werkzeug nicht außerhalb des in den Anweisungen angegebenen Temperaturbereichs.** Wird der Ladevorgang unsachgemäß oder bei Temperaturen außerhalb des angegebenen Bereichs durchgeführt, kann es zu einer Beschädigung des Akkus und erhöhter Brandgefahr kommen.
1. Verwenden Sie den korrekten Akku-Lüfter für Ihre Anwendung. Benutzen Sie den Lüfter nicht für fremde Zwecke.
 2. Das Gerät kann mit Makita-Lithium-Ionen-Akkus, die im Abschnitt „TECHNISCHE DATEN“ in dieser Betriebsanleitung angegeben sind, oder mit einem Netzteil betrieben werden. Bei Verwendung irgendwelcher anderer Akkus besteht Brandgefahr. Laden Sie Akkus nur mit dem vorgeschriebenen Ladegerät auf. Ein Ladegerät, das für einen bestimmten Akkutyp geeignet ist, kann bei Verwendung mit einem anderen Akku eine Brandgefahr darstellen.
 3. Lagern Sie das unbenutzte Gerät außerhalb der Reichweite von Kindern und anderen ungeschulten Personen.
 4. Nehmen Sie den Akku ab, und trennen Sie das Netzteil von der Stromquelle, bevor Sie das Gerät lagern und Inspektions-, Wartungs- oder Reinigungsarbeiten durchführen. Solche vorbeugenden Sicherheitsmaßnahmen können die Gefahr eines versehentlichen Einschaltens des Gerätes reduzieren.
 5. Wenn der Akku nicht benutzt wird, halten Sie ihn von anderen Metallgegenständen fern. Kurzschließen der Akkukontakte kann Funken, Verbrennungen oder einen Brand verursachen.
 6. Trennen Sie das Gerät von der Stromquelle, und lassen Sie es abkühlen, bevor Sie Inspektions-, Reinigungs- oder Wartungsarbeiten durchführen oder das Gerät lagern.
 7. Lassen Sie sich nicht durch Vertrautheit mit Geräten zu Sorglosigkeit verleiten. Bedenken Sie, dass ein Sekundärbruchteil ausreichend ist, um ernsthafte Verletzungen zuzuführen.
 8. Stellen Sie das Gerät immer auf eine ebene und stabile Oberfläche. Falls das Gerät herunzufällt, kann es zu Personenschäden oder Beschädigung des Gerätes kommen.
 9. Benutzen Sie keine Akkus, Vorrichtungen oder Zubehörteile, die nicht vom Hersteller dieses Gerätes empfohlen sind. Der Gebrauch von nicht empfohlenen Akkus, Vorrichtungen oder Zubehörteilen kann zu schweren Personenschäden führen.
 10. Halten Sie Haare oder lose Kleidung, wie etwa einen Schal, von dem Lüfter fern. Diese können vom Lüfter erfasst werden und zu Personenschäden führen.
 11. Vergewissern Sie sich, dass sich der Ein-Aus-Schalter in der Aus-Stellung befindet, bevor Sie das Gerät aufheben oder tragen. Das Tragen des Gerätes mit dem Finger am Ein-Aus-Schalter kann Unfälle heraufbeschwören.
 12. Unterlassen Sie jegliche Modifizierung oder Versuche, das Gerät oder den Akku zu reparieren, außer wie in den Anweisungen für Gebrauch und Pflege angegeben.

WARTUNG

1. Die Wartung dieses Gerätes darf nur von qualifiziertem Wartungspersonal durchgeführt werden. Werden Wartungs- oder Instandhaltungsarbeiten von unqualifiziertem Personal durchgeführt, besteht Verletzungsgefahr.
2. Verwenden Sie bei der Wartung dieses Gerätes nur identische Ersatzteile. Bei Gebrauch von unerlaubten Teilen oder Missachtung von Wartungsanweisungen besteht Stromschlag- oder Verletzungsgefahr.
3. Unterlassen Sie Verbrennen dieses Gerätes, selbst wenn es stark beschädigt ist. Die Akkus können im Feuer explodieren. Entsorgen Sie das Gerät gemäß den örtlichen Vorschriften.

Wichtige Sicherheitsanweisungen für Akku

1. **Lesen Sie vor der Benutzung des Akkus alle Anweisungen und Warnhinweise, die an (1) Ladegerät, (2) Akku und (3) Akkuwerkzeug angebracht sind.**
2. **Unterlassen Sie Zerlegen oder Manipulieren des Akkus.** Es kann sonst zu einem Brand, übermäßiger Hitzeentwicklung oder einer Explosion kommen.
3. **Falls die Betriebszeit beträchtlich kürzer geworden ist, stellen Sie den Betrieb sofort ein.** Anderenfalls besteht die Gefahr von Überhitzung, möglichen Verbrennungen und sogar einer Explosion.
4. **Falls Elektrolyt in Ihre Augen gelangt, waschen Sie sie mit sauberem Wasser aus, und begeben Sie sich unverzüglich in ärztliche Behandlung.** Anderenfalls können Sie Ihre Sehkraft verlieren.
5. **Der Akku darf nicht kurzgeschlossen werden:**
 - (1) Die Kontakte dürfen nicht mit leitfähigem Material berührt werden.
 - (2) Lagern Sie den Akku nicht in einem Behälter zusammen mit anderen Metallgegenständen, wie z. B. Nägel, Münzen usw.
 - (3) Setzen Sie den Akku weder Wasser noch Regen aus.**Ein Kurzschluss des Akkus verursacht starken Stromfluss, der Überhitzung, mögliche Verbrennungen und einen Defekt zur Folge haben kann.**
6. Lagern und benutzen Sie das Werkzeug und den Akku nicht an Orten, an denen die Temperatur 50 °C erreichen oder überschreiten kann.
7. **Versuchen Sie niemals, den Akku zu verbrennen, selbst wenn er stark beschädigt oder vollkommen verbraucht ist. Der Akku kann im Feuer explodieren.**
8. **Unterlassen Sie Nageln, Schneiden, Zerquetschen, Werfen, Fallenlassen des Akkus oder Schlagen des Akkus mit einem harten Gegenstand.** Eine solche Handlung kann zu einem Brand, übermäßiger Hitzeentwicklung oder einer Explosion führen.

9. **Benutzen Sie keine beschädigten Akkus.**
10. **Die enthaltenen Lithium-Ionen-Akkus unterliegen den Anforderungen der Gefahrgut-Gesetzgebung.**

Für kommerzielle Transporte, z. B. durch Dritte oder Spediteure, müssen besondere Anforderungen zu Verpackung und Etikettierung beachtet werden.

Zur Vorbereitung des zu transportierenden Artikels ist eine Beratung durch einen Experten für Gefahrgut erforderlich. Bitte beachten Sie möglicherweise ausführlichere nationale Vorschriften. Überkleben oder verdecken Sie offene Kontakte, und verpacken Sie den Akku so, dass er sich in der Verpackung nicht umher bewegen kann.
11. **Entfernen Sie den Akku zum Entsorgen vom Werkzeug, und entsorgen Sie ihn an einem sicheren Ort. Befolgen Sie die örtlichen Vorschriften bezüglich der Entsorgung von Akkus.**
12. **Verwenden Sie die Akkus nur mit den von Makita angegebenen Produkten.** Das Einsetzen der Akkus in nicht konforme Produkte kann zu einem Brand, übermäßiger Hitzeentwicklung, einer Explosion oder Auslaufen von Elektrolyt führen.
13. **Soll das Werkzeug längere Zeit nicht benutzt werden, muss der Akku vom Werkzeug entfernt werden.**
14. **Bei und nach dem Gebrauch kann der Akku heiß werden, was Verbrennungen oder Niedertemperaturverbrennungen verursachen kann. Beachten Sie die Handhabung von heißen Akkus.**
15. **Berühren Sie nicht den Anschlusskontakt des Werkzeugs unmittelbar nach dem Gebrauch, da er heiß genug werden kann, um Verbrennungen zu verursachen.**
16. **Achten Sie darauf, dass sich keine Späne, Staub oder Schmutz in den Anschlusskontakten, Löchern und Nuten des Akkus absetzen.** Dies kann zu einer Leistungseinbuße oder Betriebsstörung des Werkzeugs oder des Akkus führen.
17. **Wenn das Werkzeug den Einsatz in der Nähe einer Hochspannungs-Stromleitung nicht unterstützt, benutzen Sie den Akku nicht in der Nähe einer Hochspannungs-Stromleitung.** Dies kann zu einer Funktionsstörung oder Betriebsstörung des Werkzeugs oder des Akkus führen.

DIESE ANWEISUNGEN AUFBEWAHREN.

▲VORSICHT: Verwenden Sie nur Original-Makita-Akkus. Die Verwendung von Nicht-Original-Makita-Akkus oder von Akkus, die abgeändert worden sind, kann zum Bersten des Akkus und daraus resultierenden Bränden, Personenschäden und Beschädigung führen. Außerdem wird dadurch die Makita-Garantie für das Makita-Werkzeug und -Ladegerät ungültig.

Hinweise zur Aufrechterhaltung der maximalen Akku-Nutzungsdauer

1. Laden Sie den Akku, bevor er vollkommen erschöpft ist. Schalten Sie das Werkzeug stets aus, und laden Sie den Akku, wenn Sie ein Nachlassen der Werkzeugleistung feststellen.
2. Unterlassen Sie erneutes Laden eines voll aufgeladenen Akkus. Überladen führt zu einer Verkürzung der Nutzungsdauer des Akkus.
3. Laden Sie den Akku bei Raumtemperatur zwischen 10 – 40 °C. Lassen Sie einen heißen Akku abkühlen, bevor Sie ihn laden.
4. Wenn Sie den Akku nicht benutzen, nehmen Sie ihn vom Werkzeug oder Ladegerät ab.
5. Der Akku muss geladen werden, wenn er lange Zeit (länger als sechs Monate) nicht benutzt wird.

BEZEICHNUNG DER TEILE

► Abb.1

1	Ein-Aus-Taste	2	Windgeschwindigkeits-Wahltaaste	3	Abschalttimertaste
4	Schwenktaste	5	Windgeschwindigkeitsanzeige	6	Abschalttimeranzeige
7	Akkufach	8	15V-Gleichstrombuchse	9	Netzteil

FUNKTIONSBESCHREIBUNG

⚠ VORSICHT: Vergewissern Sie sich vor der Durchführung von Einstellungen oder Funktionsprüfungen des Gerätes stets, dass das Gerät ausgeschaltet und der Akku abgenommen ist.

Anbringen und Abnehmen des Akkus

⚠ VORSICHT: Halten Sie das Gerät und den Akku beim Anbringen oder Abnehmen des Akkus sicher fest. Wenn Sie das Gerät und den Akku nicht sicher festhalten, können sie Ihnen aus der Hand rutschen, was zu einer Beschädigung des Gerätes und des Akkus und zu Personenschäden führen kann.

Ziehen Sie den Akku zum Abnehmen vom Gerät ab, während Sie den Knopf an der Vorderseite des Akkus verschieben.

Richten Sie zum Anbringen des Akkus dessen Führungsfeder auf die Nut im Gehäuse aus, und schieben Sie den Akku hinein. Schieben Sie ihn vollständig ein, bis er mit einem hörbaren Klicken einrastet. Falls die rote Anzeige an der Oberseite des Knopfes sichtbar ist, ist der Akku nicht vollständig verriegelt.

► **Abb.2:** 1. Rote Anzeige 2. Knopf 3. Akku

⚠ VORSICHT: Schieben Sie den Akku stets bis zum Anschlag ein, bis die rote Anzeige nicht mehr sichtbar ist. Anderenfalls kann er versehentlich aus dem Gerät herausfallen und Sie oder umstehende Personen verletzen.

⚠ VORSICHT: Unterlassen Sie Gewaltanwendung beim Anbringen des Akkus. Falls der Akku nicht reibungslos hineingleitet, ist er nicht richtig ausgerichtet.

Falls es schwierig ist, den Akku herauszuziehen, drücken Sie ihn von der Rückseite, während Sie den Knopf an der Vorderseite des Akkus verschieben.

► **Abb.3**

Anzeigen der Akku-Restkapazität

Drücken Sie die Prüftaste am Akku, um die Akku-Restkapazität anzuzeigen. Die Anzeigelampen leuchten wenige Sekunden lang auf.

► **Abb.4:** 1. Anzeigelampen 2. Prüftaste

Anzeigelampen			Restkapazität
Erleuchtet	Aus	Blinkend	
■	□	▧	75% bis 100%
■ ■ ■ ■			
■	□	□	50% bis 75%
■ ■ ■ □			
■	□	□	25% bis 50%
■ ■ □ □			
■	□	□	0% bis 25%
■ □ □ □			
▧	□	□	Den Akku aufladen.
■ □ □ □			
■ ■ □ □	↑ ↓	□ □	Möglicherweise liegt eine Funktionsstörung im Akku vor.
□ □ ■ ■			

HINWEIS: Abhängig von den Benutzungsbedingungen und der Umgebungstemperatur kann die Anzeige geringfügig von der tatsächlichen Kapazität abweichen.

Geräte-/Akku-Schutzsystem

Das Gerät ist mit einem Schutzsystem ausgestattet. Dieses System schaltet die Stromversorgung des Motors automatisch ab, um die Lebensdauer von Gerät und Akku zu verlängern. Das Gerät bleibt während des Betriebs automatisch stehen, wenn das Gerät oder der Akku einer der folgenden Bedingungen unterliegt.

- **Überlastschutz:** Wird das Gerät in einer Weise betrieben, die eine ungewöhnlich hohe Stromaufnahme bewirkt, bleibt das Gerät ohne jegliche Anzeige automatisch stehen. Schalten Sie in dieser Situation das Gerät aus, und brechen Sie die Anwendung ab, die eine Überlastung des Gerätes verursacht hat. Schalten Sie dann das Gerät wieder ein, um es neu zu starten.
- **Überhitzungsschutz:** Wenn das Gerät überhitzt wird, bleibt es automatisch stehen. Lassen Sie das Gerät abkühlen, bevor Sie es wieder einschalten.
- **Überentladungsschutz:** Wenn die Akkukapazität niedrig wird, bleibt das Gerät automatisch stehen. Falls das Gerät trotz Betätigung der Schalter nicht funktioniert, entfernen Sie den Akku vom Gerät, und laden Sie ihn auf.

Einstellen des Lüfterkopfwinkels

Der Winkel des Lüfterkopfes kann manuell eingestellt werden. Der einstellbare Bereich des Lüfterkopfes ist aus der Abbildung ersichtlich.

► **Abb.6**

ANMERKUNG: Drehen Sie den Lüfterkopf nicht über den einstellbaren Bereich hinaus.

Schwenken des Lüfterkopfes

⚠ VORSICHT: Wenn Sie den Lüfterkopf schwenken, halten Sie Hindernisse aus dem Bewegungsbereich des Lüfterkopfes fern. Der Akku-Lüfter kann durch die Schwenkbewegung verschoben werden und umkippen.

⚠ VORSICHT: Stoppen Sie die Schwenkbewegung nicht durch Festhalten des Lüfterkopfes. Drücken Sie stets die Schwenktaste zum Stoppen.

Drücken Sie die Schwenktaste, um den Lüfterkopf zu schwenken. Drücken Sie die Taste erneut, um die Schwenkbewegung zu stoppen. Die Schwenkbewegung des Lüfterkopfes beginnt ab der aktuellen Position, wenn die Schwenktaste gedrückt wird. Die Schwenkbewegung des Lüfterkopfes erfolgt im Bereich von 90 Grad.

► **Abb.7:** 1. Schwenktaste

HINWEIS: Je nach der Position des Lüfterkopfes kann es sein, dass der Lüfterkopf, bedingt durch den Schwenkmechanismus, nicht sofort nach dem Drücken der Schwenktaste schwenkt.

BETRIEB

Starten / Stoppen des Lüfters

Drücken Sie die Ein-Aus-Taste zum Einschalten des Lüfters. Drücken Sie die Ein-Aus-Taste erneut zum Ausschalten des Lüfters.

Ändern der Windgeschwindigkeit

Drücken Sie die Windgeschwindigkeits-Wahltaaste bei laufendem Lüfter. Die Windgeschwindigkeit nimmt mit jedem Drücken der Taste zu. Bei Betrieb auf der höchsten Stufe kehrt die Windgeschwindigkeit zur niedrigsten Stufe zurück. Der Akku-Lüfter startet mit derselben Geschwindigkeit wie die der vorherigen Einstellung.

► **Abb.5:** 1. Windgeschwindigkeits-Wahltaaste

Abschalttimer

Drücken Sie die Abschalttimertaste bei laufendem Lüfter. Die Dauer zur Aktivierung des Abschalttimers ändert sich mit jedem Drücken der Taste (1 Stunde / 2 Stunden / 4 Stunden / Aus). Die Zahl unter jeder Abschalttimeranzeige gibt die Restzeit bis zur Abschaltung des Lüfters in Stunden an. Die Abschalttimeranzeige erlischt im Laufe der Zeit.

► **Abb.8:** 1. Abschalttimertaste

HINWEIS: Abhängig vom Akkutyp und seiner Restkapazität kann der Abschalttimer früher als die eingestellte Zeit aktiviert werden.

Benutzung des Netzteils

⚠ WARNUNG: Benutzen Sie das Gerät niemals, wenn das Kabel oder der Stecker beschädigt ist.

⚠ WARNUNG: Fassen Sie den Stecker nicht mit nassen oder fettigen Händen an.

⚠ WARNUNG: Lassen Sie das Netzteil nicht vom Gerät abgetrennt, während dieses mit Netzstrom versorgt wird. Es könnte zu Verletzungen kommen, falls kleine Kinder den Strom führenden Stecker in den Mund stecken.

⚠ WARNUNG: Stecken Sie den Strom führenden Stecker oder das Kabel nicht in Ihren Mund. Anderenfalls kann ein elektrischer Schlag verursacht werden.

Stecken Sie den 15-V-Gleichstromstecker des Netzteils in die 15-V-Gleichstrombuchse, und dann den Netzstecker in eine Netzsteckdose. Vergewissern Sie sich, dass die Betriebsspannung der Netzstromquelle mit der des Netzteils übereinstimmt.

► **Abb.9**

HINWEIS: Nachdem das Netzteil angeschlossen worden ist, benötigt das Gerät u. U. 3-5 Sekunden zum Starten.

HINWEIS: Das Netzteil kann während der Benutzung knacken. Dies hat keinen Einfluss auf den normalen Gebrauch.

HINWEIS: Wird während des Betriebs im Gleichstrommodus der Netzstecker eingesteckt, wird das Gerät automatisch auf den Netzstrommodus umgeschaltet.

HINWEIS: Wenn der Akku-Lüfter den Betriebsmodus von Gleichstrom auf Wechselstrom und umgekehrt wechselt, kann sich die Windgeschwindigkeit vorübergehend ändern.

HINWEIS: Der in das Gerät eingesetzte Akku kann nicht mit dem Netzteil geladen werden.

⚠ VORSICHT: Vergewissern Sie sich vor Gebrauch stets, dass die Lüfterhaube angebracht ist.

⚠ VORSICHT: Bringen Sie die Lüfterhaube sicher an. Wird die Lüfterhaube halb oder falsch angebracht, kann sie sich lösen und Personenschäden oder Beschädigung des Gerätes verursachen.

ANMERKUNG: Vermeiden Sie übermäßige Belastung der Lüfterhaube. Dies kann zu einer Beschädigung führen.

WARTUNG

⚠ VORSICHT: Vergewissern Sie sich stets, dass das Gerät ausgeschaltet, der Stecker abgezogen und der Akku abgenommen ist, bevor Sie sich anschicken, Inspektions- oder Wartungsarbeiten durchzuführen.

ANMERKUNG: Verwenden Sie auf keinen Fall Benzin, Waschbenzin, Verdünner, Alkohol oder dergleichen. Solche Mittel können Verfärbung, Verformung oder Rissbildung verursachen.

Um die SICHERHEIT und ZUVERLÄSSIGKEIT dieses Produkts zu gewährleisten, sollten Reparaturen und andere Wartungs- oder Einstellarbeiten nur von Makita-Vertragswerkstätten oder Makita-Kundendienstzentren unter ausschließlicher Verwendung von Makita-Originalersatzteilen ausgeführt werden.

Allgemeine Wartung

Lassen Sie das Gerät abkühlen, bevor Sie Schmutz, Staub, Öl, Fett usw. mit einem sauberen Tuch entfernen.

⚠ WARNUNG: Alle Teile sollten von einer Vertragswerkstatt ausgetauscht werden.

Reinigung des Lüfters

⚠ VORSICHT: Vergewissern Sie sich, dass der Lüfter vom Stromnetz getrennt ist, bevor Sie die Schutzhaube entfernen.

Um die Innenseite der Lüfterhaube zu reinigen, entfernen Sie die Lüfterhaube wie folgt.

1. Lösen Sie die Schraube auf der Rückseite der Lüfterhaube.
▶ **Abb.10:** 1. Schraube
2. Drehen Sie die Lüfterhaube entgegen dem Uhrzeigersinn, und entfernen Sie die Lüfterhaube, wenn die Markierungen so ausgerichtet sind, wie dargestellt.
▶ **Abb.11:** 1. Markierung
▶ **Abb.12**

Wischen Sie den Lüfter und die Lüfterhaube mit einem Tuch ab, das Sie mit Seifenwasser angefeuchtet haben. Zum Anbringen der Lüfterhaube wenden Sie das Demontageverfahren umgekehrt an. Achten Sie beim Anbringen der Lüfterhaube darauf, dass die Lüfterhaube mit einem Klicken einrastet.

Lagerung

Um einen Brand oder Verbrennungen zu vermeiden, lassen Sie das Gerät vollkommen abkühlen, bevor Sie es lagern. Lagern Sie den entladenen Akku nicht über längere Zeitspannen, weil sich dadurch seine Lebensdauer verkürzen kann.

SONDERZUBEHÖR

⚠ VORSICHT: Die folgenden Zubehörteile oder Vorrichtungen werden für den Einsatz mit dem in dieser Anleitung beschriebenen Makita-Gerät empfohlen. Die Verwendung anderer Zubehörteile oder Vorrichtungen kann eine Verletzungsgefahr darstellen. Verwenden Sie Zubehörteile oder Vorrichtungen nur für ihren vorgesehenen Zweck.

Wenn Sie weitere Einzelheiten bezüglich dieser Zubehörteile benötigen, wenden Sie sich bitte an Ihre Makita-Kundendienststelle.

- Original-Makita-Akku und -Ladegerät

HINWEIS: Manche Teile in der Liste können als Standardzubehör im Werkzeugsatz enthalten sein. Sie können von Land zu Land unterschiedlich sein.

AVVERTENZA

- Per gli utenti in Europa: Questo elettrodomestico può venire utilizzato da bambini di età pari o superiore a 8 anni e da persone con capacità fisiche, sensoriali o mentali ridotte, o con carenza di esperienza e preparazione, purché siano state fornite loro supervisione o istruzioni relative all'utilizzo dell'elettrodomestico in modo sicuro e comprendano i pericoli coinvolti. I bambini non devono giocare con l'elettrodomestico. La pulizia e la manutenzione eseguibile dall'utente non devono essere effettuate da bambini senza supervisione.
- Per gli utenti in aree geografiche diverse dall'Europa: Questo elettrodomestico non è destinato all'utilizzo da parte di persone (inclusi i bambini) con capacità fisiche, sensoriali o mentali ridotte, o con carenza di esperienza e preparazione, a meno che siano state fornite loro supervisione o istruzioni relative all'utilizzo dell'elettrodomestico da una persona responsabile per la loro sicurezza. I bambini vanno tenuti sotto controllo per assicurare che non giochino con l'elettrodomestico.

DATI TECNICI

Questo ventilatore è dotato di funzioni di controllo a 3 velocità, oscillazione della testa del ventilatore e timer di autospegnimento. L'alimentazione elettrica può venire fornita da una cartuccia della batteria Makita o da un alimentatore CA.

Modello:		CF001G
Tensione nominale		36 V - 40 V CC max
Alimentatore CA	Ingresso	Da 100 a 240 V, a 50 / 60 Hz, 1,2 A max.
	Uscita	15 V, 2,5 A
Dimensioni (L x P x A)		143 x 333 x 463 mm
Peso netto (cartuccia della batteria esclusa)		2,0 kg

- A causa del nostro programma continuativo di ricerca e sviluppo, i dati tecnici sono soggetti a modifiche senza preavviso.
- I dati tecnici possono variare da nazione a nazione.

Cartuccia della batteria e caricabatterie applicabili

Cartuccia della batteria	BL4025/BL4040
Caricabatterie	DC40RA

- Alcune cartucce delle batterie e alcuni caricabatterie elencati sopra potrebbero non essere disponibili a seconda della propria area geografica di residenza.

⚠ AVVERTIMENTO: Utilizzare solo le cartucce delle batterie e i caricabatterie elencati sopra. L'utilizzo di altre cartucce delle batterie e di altri caricabatterie potrebbe causare lesioni personali e/o un incendio.

Tempo di funzionamento della batteria

La tabella seguente si riferisce ad alcune cartucce delle batterie prodotte da Makita. È indicato il tempo di funzionamento stimato di una batteria completamente carica:

Cartuccia della batteria	Velocità del vento		
	Bassa	Media	Alta
BL4025	730 min	550 min	410 min
BL4040	1.160 min	880 min	660 min

Simboli

Le figure seguenti mostrano i simboli utilizzati per l'apparecchio. Accertarsi di comprenderne il significato prima dell'uso.



Leggere il manuale d'uso.



Solo per le nazioni UE
Non smaltire apparecchiature elettriche o batterie insieme ai rifiuti domestici! In osservanza delle direttive europee sui rifiuti di apparecchiature elettriche ed elettroniche (RAEE), e su batterie ed accumulatori e sui rifiuti di batterie ed accumulatori, e sulla relativa implementazione in conformità alle norme nazionali, le apparecchiature elettriche e le batterie che hanno raggiunto la fine della loro vita utile devono essere sottoposte a raccolta differenziata e conferite a una struttura di riciclaggio ecocompatibile.



Solo per le nazioni UE
Smaltimento corretto di questo prodotto
Questo contrassegno indica che questo prodotto non va smaltito insieme agli altri rifiuti domestici in tutto il territorio della UE. Per evitare possibili danni all'ambiente o alla salute umana dovuti allo smaltimento incontrollato dei rifiuti, riciclarlo in modo responsabile per promuovere l'utilizzo sostenibile delle risorse materiali. Per restituire il dispositivo usato, utilizzare i sistemi di restituzione e raccolta o contattare il rivenditore presso il quale è stato acquistato il prodotto. Tali sistemi e rivenditori possono ricevere il presente prodotto per sottoporlo a un riciclaggio sicuro nei confronti dell'ambiente.

Utilizzo previsto

Questo elettrodomestico è destinato alla generazione di un flusso d'aria.

AVVERTENZE DI SICUREZZA

Per evitare gravi lesioni personali, prima dell'uso, leggere e comprendere a fondo tutte le avvertenze e le istruzioni. **Il presente manuale è necessario per le avvertenze e le precauzioni di sicurezza, nonché per le procedure di montaggio, funzionamento, ispezione e manutenzione. Conservare il presente manuale in un luogo sicuro e asciutto per future consultazioni.**

ISTRUZIONI DI SICUREZZA IMPORTANTI

Quando si utilizza un elettrodomestico, è necessario attenersi sempre alle precauzioni di base, incluse le seguenti:

LEGGERE TUTTE LE ISTRUZIONI PRIMA DI UTILIZZARE QUESTO ELETTRODOMESTICO.

AVVERTENZA

Per ridurre il rischio di incendi, scosse elettriche o lesioni personali:

1. Non esporre alla pioggia. Riporre al chiuso.
2. Non consentire l'utilizzo come giocattolo. In caso di utilizzo da parte di bambini o nelle loro vicinanze, è necessaria una stretta sorveglianza.
3. Utilizzare esclusivamente come descritto nel presente manuale. Utilizzare esclusivamente i componenti aggiuntivi consigliati dal produttore.
4. Non utilizzare con una batteria danneggiata. Qualora l'elettrodomestico non funzioni come previsto, sia caduto, si sia danneggiato, sia rimasto all'aperto o sia caduto in acqua, portarlo a un nostro centro di assistenza.
5. Non maneggiare l'elettrodomestico con le mani bagnate.
6. Non inserire alcun oggetto nelle aperture.
7. Tenere capelli, indumenti abbondanti, dita e tutte le parti del corpo lontani dalle aperture e dalle parti mobili.
8. Disattivare tutti i controlli prima di rimuovere la batteria.
9. Utilizzare esclusivamente l'alimentatore CA e il caricabatterie forniti in dotazione dal produttore. Accessori che potrebbero essere idonei per questo elettrodomestico potrebbero diventare pericolosi, se utilizzati su altri.
10. Non caricare la batteria all'aperto.
11. Non esporre al fuoco o a temperature elevate.
12. Non utilizzare in prossimità di fiamme esposte, ceneri incandescenti o atmosfere esplosive, ad esempio in presenza di liquidi, gas o polveri infiammabili. L'elettrodomestico crea scintille che potrebbero incendiare le polveri o i fumi.
13. Non utilizzare mai l'elettrodomestico in ubicazioni umide, ad esempio in un bagno.
14. Il presente elettrodomestico è destinato esclusivamente all'utilizzo in interni. Non utilizzare mai l'elettrodomestico all'aperto.
15. Questo elettrodomestico è progettato per l'utilizzo domestico.
16. Prima dell'uso, leggere attentamente il presente manuale d'uso e il manuale d'uso del caricabatterie.

17. Qualora si noti una qualsiasi anomalia, interrompere immediatamente l'uso.
18. Qualora si faccia cadere o si colpisca l'elettrodomestico, controllarlo attentamente alla ricerca di eventuali spaccature o danni, prima di utilizzarlo.
19. Non avvicinare l'elettrodomestico a stufe/fornelli o altre fonti di calore.
20. Non utilizzare in presenza di parti rotte, piegate, spaccate o danneggiate. Qualsiasi elettrodomestico che appaia danneggiato in qualsiasi modo o funzioni in modo anomalo deve essere immediatamente messo fuori servizio. Sottoporre a ispezione prima di ciascun utilizzo.
21. Non lasciare l'elettrodomestico in funzione incustodito.
22. Non sottoporre a usi impropri l'alimentatore CA. Non utilizzare mai il cavo dell'alimentatore per trasportare l'elettrodomestico né per tirare la spina da una presa elettrica. Tenere l'alimentatore CA lontano da calore, olio, bordi affilati o parti mobili. Sostituire immediatamente un alimentatore danneggiato. Un alimentatore danneggiato potrebbe incrementare il rischio di scosse elettriche.

Uso e manutenzione degli strumenti a batterie

1. **Ricaricare solo con il caricabatterie specificato dal produttore.** Un caricabatterie appropriato per un tipo di batteria potrebbe creare un rischio di incendio, se utilizzato con un'altra batteria.
2. **Utilizzare gli utensili elettrici solo con le batterie specificamente designate.** L'uso di qualsiasi altra batteria potrebbe creare un rischio di lesioni personali e incendi.
3. **Quando la batteria non è in uso, tenerla lontana da altri oggetti metallici, quali graffette, monete, chiavi, chiodi, viti o altri piccoli oggetti metallici, che potrebbero fare contatto tra terminali diversi.** Il cortocircuito dei terminali della batteria può causare ustioni o incendi.
4. **In condizioni di uso improprio, la batteria potrebbe emettere un liquido: evitare il contatto con tale liquido. Qualora si verifichi un contatto accidentale con il liquido, lavare abbondantemente con acqua. Qualora il liquido entri in contatto con gli occhi, richiedere anche assistenza medica.** Il liquido espulso dalla batteria può causare irritazioni o ustioni.
5. **Non utilizzare una batteria o un utensile che siano danneggiati o che siano stati modificati.** Batterie danneggiate o modificate potrebbero mostrare un comportamento imprevedibile che può risultare in incendi, esplosioni o nel rischio di lesioni personali.
6. **Non esporre una batteria o un utensile al fuoco o a temperature eccessive.** L'esposizione al fuoco o a temperature superiori ai 130 °C potrebbe causare un'esplosione.
7. **Attenersi a tutte le istruzioni relative alla carica e non caricare la batteria o l'utensile al di fuori della gamma di temperature specificata nelle istruzioni.** Una carica inappropriata o a temperatura al di fuori della gamma specificata potrebbe danneggiare la batteria e incrementare il rischio di incendio.

USO E MANUTENZIONE DEL VENTILATORE A BATTERIA

1. Utilizzare il ventilatore a batteria idoneo per la propria applicazione. Non utilizzare il ventilatore a scopi diversi da quelli a cui è destinato.
2. L'elettrodomestico può funzionare mediante la cartuccia della batteria Li-ion Makita specificata nella sezione "DATI TECNICI" nel presente manuale d'uso o mediante l'alimentatore CA. L'utilizzo di qualsiasi altra batteria potrebbe creare un rischio di incendio. Ricaricare le batterie esclusivamente con il caricabatterie specificato. Un caricabatterie che potrebbe essere idoneo per un tipo di batteria potrebbe creare un rischio di incendio, se utilizzato con una batteria di tipo diverso.
3. Conservare l'elettrodomestico inutilizzato fuori dalla portata dei bambini e di altre persone non addestrate.
4. Scollegare la cartuccia della batteria e l'alimentatore CA dalla fonte di alimentazione prima di riporre l'elettrodomestico e di effettuare qualsiasi procedura di ispezione, manutenzione o pulizia. Tali misure di sicurezza preventive potrebbero ridurre il rischio di avvio accidentale dell'elettrodomestico.
5. Quando la cartuccia della batteria non è in uso, tenerla lontana da altri oggetti metallici. Il cortocircuito dei terminali della batteria potrebbe causare scintille, ustioni o incendi.
6. Scollegare l'unità e consentirle di raffreddarsi, prima di effettuare qualsiasi procedura di ispezione, manutenzione e pulizia, o prima di riparla.
7. Non lasciare che la familiarità con gli elettrodomestici induca alla disattenzione. Ricordarsi che una frazione di secondo di disattenzione è sufficiente a causare gravi lesioni personali.
8. Posizionare sempre l'elettrodomestico su una superficie piana e stabile. Qualora l'elettrodomestico cada, potrebbe causare lesioni personali o danni all'elettrodomestico.
9. Non utilizzare batterie, componenti aggiuntivi o accessori non consigliati dal produttore di questo elettrodomestico. L'uso di batterie, componenti aggiuntivi o accessori non consigliati può risultare in gravi lesioni personali.
10. Tenere capelli o indumenti abbondanti, ad esempio le scarpe, lontani dal ventilatore. Potrebbero restare impigliati nel ventilatore e risultare in lesioni personali.
11. Accertarsi che l'interruttore sia nella posizione di spegnimento prima di sollevare o trasportare l'elettrodomestico. Qualora si trasporti l'elettrodomestico con il dito sull'interruttore, si favoriscono gli incidenti.
12. Non modificare né tentare di riparare l'elettrodomestico o la cartuccia della batteria, tranne per quanto indicato nelle istruzioni per l'uso e la manutenzione.

ASSISTENZA

1. L'assistenza per l'elettrodomestico deve essere affidata solo a personale di assistenza qualificato. L'assistenza o la manutenzione effettuate da personale non qualificato potrebbero risultare nel rischio di lesioni personali.
2. Quando si intende effettuare interventi di assistenza su questo elettrodomestico, utilizzare esclusivamente pezzi di ricambio identici. L'uso di pezzi di ricambio non autorizzati o la mancata osservanza delle istruzioni di manutenzione potrebbero creare il rischio di scosse elettriche o lesioni personali.

3. Non incenerire questo elettrodomestico, anche qualora sia gravemente danneggiato. Le batterie possono esplodere, se a contatto con il fuoco. Smaltire l'elettrodomestico in conformità alle normative locali.

Istruzioni di sicurezza importanti per la cartuccia della batteria

1. **Prima di utilizzare la cartuccia della batteria, leggere tutte le istruzioni e le avvertenze riportate (1) sul caricabatteria, (2) sulla batteria e (3) sul prodotto che utilizza la batteria.**
2. **Non smantellare né manomettere la cartuccia della batteria.** In caso contrario, si potrebbe causare un incendio, calore eccessivo o un'esplosione.
3. **Qualora il tempo di utilizzo si riduca eccessivamente, interrompere immediatamente l'utilizzo dell'utensile. In caso contrario, si può incorrere nel rischio di surriscaldamento, possibili ustioni e persino un'esplosione.**
4. **Qualora l'elettrolita entri in contatto con gli occhi, sciacquarli con acqua pulita e richiedere immediatamente assistenza medica. Questa eventualità può risultare nella perdita della vista.**
5. **Non cortocircuitare la cartuccia della batteria:**
 - (1) **Non toccare i terminali con alcun materiale conduttivo.**
 - (2) **Evitare di conservare la cartuccia della batteria in un contenitore insieme ad altri oggetti metallici quali chiodi, monete, e così via.**
 - (3) **Non esporre la cartuccia della batteria all'acqua o alla pioggia.**

Un cortocircuito della batteria può causare un grande flusso di corrente, un surriscaldamento, possibili ustioni e persino un guasto.

6. **Non conservare e utilizzare l'utensile e la cartuccia della batteria in ubicazioni in cui la temperatura possa raggiungere o superare i 50°C.**
7. **Non incenerire la cartuccia della batteria anche qualora sia gravemente danneggiata o completamente esaurita. La cartuccia della batteria può esplodere se a contatto con il fuoco.**
8. **Non inchiodare, tagliare, schiacciare, lanciare o far cadere la cartuccia della batteria, né farla urtare con forza contro un oggetto duro.** Questi comportamenti potrebbero risultare in un incendio, calore eccessivo o un'esplosione.
9. **Non utilizzare una batteria danneggiata.**
10. **Le batterie a ioni di litio contenute sono soggette ai requisiti del regolamento sul trasporto di merci pericolose (Dangerous Goods Legislation).**

Per trasporti commerciali, ad esempio da parte di terzi o spedizionieri, è necessario osservare dei requisiti speciali sull'imballaggio e sull'etichetta. Per la preparazione dell'articolo da spedire, è richiesta la consulenza di un esperto in materiali pericolosi. Attenersi anche alle normative nazionali, che potrebbero essere più dettagliate. Nastrare o coprire i contatti aperti e imballare la batteria in modo tale che non si possa muovere liberamente all'interno dell'imballaggio.

11. **Quando si intende smaltire la cartuccia della batteria, rimuoverla dall'utensile e smaltirla in un luogo sicuro. Attenersi alle normative locali relative allo smaltimento della batteria.**
12. **Utilizzare le batterie esclusivamente con i prodotti specificati da Makita.** L'installazione delle batterie in prodotti non compatibili potrebbe risultare in incendi, calore eccessivo, esplosioni o perdite di liquido elettrolitico.
13. **Se l'utensile non viene utilizzato per un periodo di tempo prolungato, la batteria deve essere rimossa dall'utensile.**
14. **Durante e dopo l'uso, la cartuccia della batteria potrebbe assorbire calore, che può causare ustioni o ustioni a bassa temperatura. Fare attenzione a come si maneggiano le cartucce delle batterie estremamente calde.**
15. **Non toccare i terminali dell'utensile subito dopo l'uso, in quanto potrebbero diventare estremamente caldi al punto da causare ustioni.**
16. **Evitare di far incastrare schegge, polveri o terreno nei terminali, nei fori e nelle scanalature della cartuccia della batteria.** In caso contrario, si potrebbero causare prestazioni scadenti o la rottura dell'utensile o della cartuccia della batteria.
17. **A meno che l'utensile supporti l'uso in prossimità di linee elettriche ad alta tensione, non utilizzare la cartuccia della batteria in prossimità di linee elettriche ad alta tensione.** In caso contrario, si potrebbe causare un malfunzionamento o la rottura dell'utensile o della cartuccia della batteria.

CONSERVARE LE PRESENTI ISTRUZIONI.

ATTENZIONE: Utilizzare solo batterie originali Makita. L'utilizzo di batterie Makita non originali, o di batterie che siano state alterate, potrebbe risultare nello scoppio della batteria, causando incendi, lesioni personali e danni. Inoltre, ciò potrebbe invalidare la garanzia Makita per l'utensile e il caricabatterie Makita.

Suggerimenti per preservare la durata massima della batteria

1. **Caricare la cartuccia della batteria prima che si scarichi completamente. Smettere sempre di utilizzare l'utensile e caricare la cartuccia della batteria quando si nota che la potenza dell'utensile è diminuita.**
2. **Non ricaricare mai una cartuccia della batteria completamente carica. La sovraccarica riduce la vita utile della batteria.**
3. **Caricare la cartuccia della batteria a una temperatura ambiente compresa tra 10°C e 40°C. Lasciar raffreddare una cartuccia della batteria prima di caricarla.**
4. **Quando non si utilizza la cartuccia della batteria, rimuoverla dall'utensile o dal caricabatteria.**
5. **Caricare la cartuccia della batteria se non la si è utilizzata per un periodo di tempo prolungato (più di sei mesi).**

DESCRIZIONE DELLE PARTI

► Fig.1

1	Pulsante di accensione	2	Pulsante di modifica della velocità del vento	3	Pulsante del timer di autospegnimento
4	Pulsante di oscillazione	5	Indicatore della velocità del vento	6	Indicatore del timer di autospegnimento
7	Alloggiamento della batteria	8	Presa elettrica da 15V CC	9	Alimentatore CA

DESCRIZIONE DELLE FUNZIONI

⚠ATTENZIONE: Accertarsi sempre che l'elettrodomestico sia spento e che la cartuccia della batteria sia stata rimossa, prima di regolare o di controllare il funzionamento dell'elettrodomestico.

Installazione o rimozione della cartuccia della batteria

⚠ATTENZIONE: Mantenere saldamente l'elettrodomestico e la cartuccia della batteria, quando si intende installare o rimuovere la cartuccia della batteria. Qualora non si mantengano saldamente l'elettrodomestico e la cartuccia della batteria, questi ultimi potrebbero scivolare dalle mani e causare un danneggiamento dell'elettrodomestico e della cartuccia della batteria, nonché lesioni personali.

Per rimuovere la cartuccia della batteria, farla scorrere via dall'elettrodomestico mentre si fa scorrere allo stesso tempo il pulsante sulla parte anteriore della cartuccia.

Per installare la cartuccia della batteria, allineare l'appendice della batteria con la scanalatura nell'alloggiamento e farla scivolare in sede. Inserirla completamente fino al suo blocco in sede con un leggero scatto. Se è possibile vedere l'indicatore rosso sul lato superiore del pulsante, la batteria non è bloccata completamente.

► Fig.2: 1. Indicatore rosso 2. Pulsante 3. Cartuccia della batteria

⚠ATTENZIONE: Installare sempre completamente la cartuccia della batteria, fino a quando non è più possibile vedere l'indicatore rosso. In caso contrario, potrebbe cadere accidentalmente dall'elettrodomestico, causando lesioni personali all'operatore o a chi gli è vicino.

⚠ATTENZIONE: Non installare forzatamente la cartuccia della batteria. Qualora la batteria non si inserisca scorrendo agevolmente, vuol dire che non viene inserita correttamente.

Qualora risulti difficile far scivolare fuori la cartuccia della batteria, spingerla dal lato posteriore mentre si fa scorrere allo stesso tempo il pulsante sulla parte anteriore della cartuccia.

► Fig.3

Indicazione della carica residua della batteria

Premere il pulsante di controllo sulla cartuccia della batteria per indicare la carica residua della batteria. Gli indicatori luminosi si illuminano per alcuni secondi.

► Fig.4: 1. Indicatori luminosi 2. Pulsante di controllo

Indicatori luminosi			Carica residua
■ Illuminato	□ Spento	▬ Lampeggiante	
■ ■ ■ ■			Dal 75% al 100%
■ ■ ■ □			Dal 50% al 75%
■ ■ □ □			Dal 25% al 50%
■ □ □ □			Dallo 0% al 25%
▬ □ □ □			Caricare la batteria.
■ ■ □ □			La batteria potrebbe essersi guastata.
□ □ ■ ■			

NOTA: A seconda delle condizioni d'uso e della temperatura ambiente, l'indicazione potrebbe variare leggermente rispetto alla carica effettiva.

Sistema di protezione dell'elettrodomestico e della batteria

L'elettrodomestico è dotato di un sistema di protezione. Questo sistema interrompe automaticamente l'alimentazione al motore per prolungare la vita utile dell'elettrodomestico e della batteria. L'elettrodomestico si arresta automaticamente durante il funzionamento, qualora l'elettrodomestico stesso o la batteria vengano a trovarsi in una delle condizioni seguenti:

- Protezione da sovraccarico: Quando l'elettrodomestico viene utilizzato in modo tale da causare un assorbimento di corrente elevato in modo anomalo, l'elettrodomestico si arresta automaticamente senza alcuna indicazione. In questa circostanza, spegnere l'elettrodomestico e interrompere l'applicazione che ha causato il sovraccarico dell'elettrodomestico. Quindi, accendere l'elettrodomestico per ricominciare.

- Protezione dal surriscaldamento: Quando l'elettrodomestico è surriscaldato, si arresta automaticamente. Lasciar raffreddare l'elettrodomestico prima di riaccenderlo.
- Protezione dalla sovrascarica: Quando la carica della batteria diventa bassa, l'elettrodomestico si arresta automaticamente. Qualora l'elettrodomestico non funzioni anche quando si attivano gli interruttori, rimuovere la cartuccia della batteria dall'elettrodomestico e caricarla.

FUNZIONAMENTO

Avvio / arresto del ventilatore

Per accendere il ventilatore, premere il pulsante di accensione. Per spegnere il ventilatore, premere di nuovo il pulsante di accensione.

Modifica della velocità del vento

Premere il pulsante di modifica della velocità del vento mentre il ventilatore è in funzione. La velocità del vento aumenta a ogni pressione del pulsante. La velocità del vento torna alla velocità più bassa, quando è in uso la velocità più elevata. Il ventilatore a batteria si avvia con la stessa velocità impostata precedentemente.

► **Fig.5:** 1. Pulsante di modifica della velocità del vento

Regolazione dell'angolazione della testa del ventilatore

È possibile regolare manualmente l'angolazione della testa del ventilatore. L'escursione regolabile della testa del ventilatore è indicata nella figura.

► **Fig.6**

AVVISO: Non ruotare la testa del ventilatore oltre l'escursione regolabile.

Oscillazione della testa del ventilatore

ATTENZIONE: Quando si intende far oscillare la testa del ventilatore, tenere gli ostacoli fuori dall'escursione di movimento della testa del ventilatore. In caso contrario, il ventilatore a batteria potrebbe venire spinto e cadere a causa dell'oscillazione.

ATTENZIONE: Non arrestare l'oscillazione tenendo ferma la testa del ventilatore. Premere sempre il pulsante di oscillazione, per arrestare quest'ultima.

Per far oscillare la testa del ventilatore, premere il pulsante di oscillazione. Per arrestare l'oscillazione, premere di nuovo il pulsante. Quando si preme il pulsante di oscillazione, la testa del ventilatore inizia a oscillare dalla posizione corrente. La testa del ventilatore oscilla con un'escursione di 90 gradi.

► **Fig.7:** 1. Pulsante di oscillazione

NOTA: A seconda della posizione della testa del ventilatore, quest'ultima potrebbe non oscillare subito dopo la pressione del pulsante di oscillazione, a causa del meccanismo di oscillazione.

Timer di autospegnimento

Premere il pulsante del timer di autospegnimento mentre il ventilatore è in funzione. La durata di attivazione del timer di autospegnimento cambia a ogni pressione del pulsante (1 ora / 2 ore / 4 ore / disattivato). Il numero sotto ciascun indicatore del timer di autospegnimento indica le ore restanti prima dello spegnimento del ventilatore. L'indicatore del timer di autospegnimento si spegne con il passare del tempo.

► **Fig.8:** 1. Pulsante del timer di autospegnimento

NOTA: A seconda del tipo di cartuccia della batteria e della sua carica residua, il timer di autospegnimento potrebbe attivarsi prima del tempo impostato.

Uso dell'alimentatore CA

AVVERTIMENTO: Non utilizzare mai l'elettrodomestico quando il cavo o lo spinotto sono danneggiati.

AVVERTIMENTO: Non maneggiare lo spinotto con le mani bagnate o sporche di grasso.

AVVERTIMENTO: Non lasciare l'alimentatore CA scollegato dall'elettrodomestico mentre viene fornita l'alimentazione dalla rete elettrica. I bambini più piccoli potrebbero mettersi in bocca lo spinotto sotto tensione e causare lesioni personali.

AVVERTIMENTO: Non mettere in bocca lo spinotto o il cavo sotto tensione. In caso contrario, si potrebbe causare una scossa elettrica.

Inserire lo spinotto da 15V CC dell'alimentatore CA nella presa da 15V CC, quindi inserire i poli CA in una fonte di alimentazione della rete elettrica. Accertarsi che la tensione nominale dell'alimentazione della rete elettrica corrisponda a quella dell'alimentatore.

► **Fig.9**

NOTA: Dopo aver collegato l'alimentatore CA, l'elettrodomestico potrebbe richiedere da 3 a 5 secondi per avviarsi.

NOTA: L'alimentatore potrebbe produrre degli scricchiolii durante il suo utilizzo per l'alimentazione elettrica. Questo fenomeno non denota un effetto negativo sull'uso normale.

NOTA: Anche durante il funzionamento in modalità di alimentazione in CC, l'elettrodomestico viene commutato automaticamente sulla modalità di alimentazione CA quando viene collegato a una presa elettrica.

NOTA: Quando il ventilatore a batteria commuta la modalità di alimentazione da CC a CA e viceversa, la velocità del vento potrebbe cambiare temporaneamente.

NOTA: L'alimentatore CA non carica la batteria inserita nell'elettrodomestico.

MANUTENZIONE

⚠ATTENZIONE: Prima di tentare di eseguire interventi di ispezione o manutenzione, accertarsi sempre che l'elettrodomestico sia spento, scollegato dalla presa elettrica, e che la cartuccia della batteria sia stata rimossa.

AVVISO: Non utilizzare mai benzina, benzene, solventi, alcol o altre sostanze simili. In caso contrario, si potrebbero causare scolorimenti, deformazioni o crepe.

Per preservare la SICUREZZA e l'AFFIDABILITÀ del prodotto, le riparazioni e qualsiasi altro intervento di manutenzione e di regolazione devono essere eseguiti da un centro di assistenza autorizzato Makita, utilizzando sempre ricambi Makita.

Manutenzione generale

Dopo che l'elettrodomestico si è raffreddato, utilizzare dei panni puliti per rimuovere sporco, polvere, olio, grasso, e così via.

⚠AVVERTIMENTO: Tutti i componenti vanno sostituiti presso un centro di assistenza autorizzato.

Pulizia del ventilatore

⚠ATTENZIONE: Accertarsi che il ventilatore sia spento e scollegato dall'alimentazione di rete, prima di rimuovere la protezione.

Quando si intende pulire l'interno della copertura del ventilatore, rimuovere la copertura del ventilatore nel modo seguente.

1. Allentare la vite sul retro della copertura del ventilatore.
► **Fig.10:** 1. Vite
2. Ruotare la copertura del ventilatore in senso antiorario, quindi rimuovere la copertura del ventilatore quando i segni sono allineati come illustrato nella figura.
► **Fig.11:** 1. Segno
► **Fig.12**

Pulire il ventilatore e la sua copertura utilizzando un panno inumidito con acqua e sapone.
Per montare la copertura del ventilatore, eseguire la procedura di rimozione al contrario. Quando si monta la copertura del ventilatore, accertarsi che quest'ultima venga bloccata con uno scatto.

⚠ATTENZIONE: Accertarsi sempre che la copertura del ventilatore sia montata, prima dell'uso.

⚠ATTENZIONE: Montare saldamente la copertura del ventilatore. Qualora la copertura del ventilatore venga montata a metà o in modo errato, potrebbe staccarsi e causare lesioni personali o danni all'elettrodomestico.

AVVISO: Evitare di applicare un carico eccessivo sulla copertura del ventilatore. In caso contrario, si potrebbe causarne la rottura.

Conservazione

Per evitare incendi o ustioni, lasciar raffreddare completamente l'elettrodomestico prima di riporlo. Non riporre la batteria scarica per periodi di tempo prolungati, in quanto ciò potrebbe ridurne la vita utile.

ACCESSORI OPZIONALI

⚠ATTENZIONE: Questi accessori o componenti aggiuntivi sono consigliati per l'uso con l'elettrodomestico Makita specificato nel presente manuale. L'utilizzo di qualsiasi altro accessorio o componente aggiuntivo potrebbe presentare il rischio di lesioni alle persone. Utilizzare un accessorio o un componente aggiuntivo solo per lo scopo a cui è destinato.

Per ottenere ulteriori dettagli relativamente a questi accessori, rivolgersi a un centro di assistenza Makita.

- Batteria e caricabatterie originali Makita

NOTA: Alcuni articoli nell'elenco potrebbero essere inclusi nell'imballaggio dell'utensile come accessori standard. Tali articoli potrebbero variare da nazione a nazione.

WAARSCHUWING

- Voor gebruikers in Europa: Het product kan worden gebruikt door kinderen van 8 jaar en ouder en door personen met een verminderd lichamelijk, zintuiglijk of geestelijk vermogen, of gebrek aan kennis en ervaring mits zij onder toezicht staan of instructies hebben gehad over het veilig gebruiken van het product en de gevaren ervan kennen. Kinderen mogen niet met het product spelen. Reinigen en onderhoud door de gebruiker mag niet worden uitgevoerd door kinderen zonder toezicht.
- Voor gebruikers buiten Europa: Het product is niet geschikt voor gebruik door personen (waaronder kinderen) met een verminderd lichamelijk, zintuiglijk of geestelijk vermogen, of gebrek aan kennis en ervaring, behalve indien zij instructies hebben gehad en onder toezicht staan van een persoon die verantwoordelijk is voor hun veiligheid. Kinderen dienen onder toezicht te staan om ervoor te zorgen dat zij niet met het product spelen.

TECHNISCHE GEGEVENS

Deze ventilator is uitgerust met 3 snelheden, een oscillerende ventilatorkep en automatische uitschakel timer. De voeding kan worden geleverd door een accu of netspanningsadapter van Makita.

Model:		CF001G
Nominale spanning		Max. 36 V - 40 V gelijkspanning
Netspanningsadapter	Ingang	100 - 240 V, 50/60 Hz, max. 1,2 A
	Uitgang	15 V, 2,5 A
Afmetingen (l x b x h)		143 x 333 x 463 mm
Nettogewicht (zonder accu)		2,0 kg

- In verband met ononderbroken research en ontwikkeling, behouden wij ons het recht voor de bovenstaande technische gegevens zonder voorafgaande kennisgeving te wijzigen.
- De technische gegevens kunnen van land tot land verschillen.

Toepasselijke accu's en laders

Accu	BL4025/BL4040
Lader	DC40RA

- Sommige van de hierboven vermelde accu's en laders zijn mogelijk niet leverbaar afhankelijk van waar u woont.

⚠ WAARSCHUWING: Gebruik uitsluitend de accu's en laders die hierboven worden genoemd. Gebruik van enige andere accu of lader kan leiden tot letsel en/of brand.

Gebruiksduur van de accu

De onderstaande tabel geldt voor enkele accu's van Makita. De geschatte gebruiksduur geldt voor een volledig opgeladen accu:

Accu	Luchtsnelheid		
	Laag	Gemiddeld	Hoog
BL4025	730 min	550 min	410 min
BL4040	1.160 min	880 min	660 min

Symbolen

Hieronder staan de symbolen die voor het gereedschap kunnen worden gebruikt. Zorg ervoor dat u de betekenis ervan kent voordat u het gereedschap gaat gebruiken.



Lees de gebruiksaanwijzing.



Alleen voor EU-landen
Geef elektrisch gereedschap en accu's niet met het huisvuil mee! Volgens de Europese richtlijn inzake oude elektrische en elektronische apparaten, en inzake batterijen en accu's en oude batterijen en accu's, en de toepassing daarvan binnen de nationale wetgeving, dienen elektrisch gereedschap, accu(s) en batterijen die het einde van hun levensduur hebben bereikt, gescheiden te worden ingezameld en te worden afgevoerd naar een recyclebedrijf dat voldoet aan de geldende milieueisen.



Alleen voor EU-landen
Correcte verwerking van dit apparaat
Deze markering geeft aan dat dit apparaat binnen de EU niet mag worden weggegooid met ander huishoudelijk afval. Om mogelijke schade aan het milieu en de gezondheid van mensen als gevolg van ongecontroleerd weggooien van afval te voorkomen, recycleer u het apparaat op verantwoorde wijze om duurzaam hergebruik van grondstoffen te bevorderen. Om uw gebruikte apparaat terug te sturen, maakt u gebruik van het retour- en inzamelsysteem, of neem contact op met de winkel waar het apparaat werd gekocht. Zij kunnen dit apparaat innemen en zorg dragen voor milieuvriendelijk recyclen.

Gebruiksdoeleinden

Dit apparaat is bedoeld voor het genereren van luchtstroming.

VEILIGHEIDSWAARSCHUWINGEN

Om ernstig letsel te voorkomen, dient u alle waarschuwingen en instructies te lezen en begrijpen voordat u dit apparaat gebruikt.

U hebt deze gebruiksaanwijzing nodig voor de veiligheidswaarschuwingen en voorzorgsmaatregelen en voor de montage-, bedienings-, inspectie- en onderhoudsprocedures. Bewaar deze handleiding op een veilige en droge plaats op om in de toekomst te kunnen raadplegen.

BELANGRIJKE VEILIGHEIDSWAARSCHUWINGEN

Bij het gebruik van een elektrisch apparaat, moeten basisvoorzorgsmaatregelen altijd worden genomen, waaronder de volgende:

LEES ALLE INSTRUCTIES VOORDAT U HET APPARAAT GEBRUIKT.

WAARSCHUWING

Om de kans op brand of een elektrische schok te verkleinen:

1. Stel niet bloot aan regen. Bewaar binnenshuis.
2. Sta niet toe dat ermee gespeeld wordt. Let goed op bij gebruik door of in de buurt van kinderen.
3. Gebruik uitsluitend zoals beschreven in deze gebruiksaanwijzing. Gebruik uitsluitend hulpstukken aanbevolen door de fabrikant.
4. Gebruik nooit met een beschadigde accu. Als het apparaat niet werkt zoals het zou moeten werken, is gevallen, is beschadigd, buiten heeft gelegen of in het water is gevallen, stuurt u het terug naar ons servicecentrum.
5. Hanteer het apparaat niet met natte handen.
6. Steek geen voorwerpen in de openingen.
7. Houd haar, loshangende kleding, vingers en alle lichaamsdelen uit de buurt van de openingen en bewegende delen.
8. Schakel alle bedieningselementen uit alvorens de accu eraf te halen.
9. Gebruik uitsluitend de netspanningsadapter en lader die werden geleverd door de fabrikant. Accessoires die geschikt zijn voor het apparaat, kunnen gevaarlijk zijn bij gebruik met een ander apparaat.
10. Laad de accu niet buitenshuis op.
11. Stel niet bloot aan vuur of hoge temperaturen.
12. Gebruik niet in de buurt van open vuur, gloeiende kolen of een explosieve atmosfeer, zoals in de buurt van licht ontvlambare vloeistoffen, gassen of stof. Het apparaat wekt vonken op die het stof of de dampen kunnen ontsteken.
13. Gebruik het apparaat nooit op vochtige plaatsen, zoals in een badkamer.
14. Dit apparaat is alleen geschikt voor gebruik binnenshuis. Gebruik het apparaat nooit buitenshuis.
15. Dit apparaat is bedoeld voor huishoudelijk gebruik.

16. Lees deze gebruiksaanwijzing en de gebruiksaanwijzing van de lader vóór gebruik aandachtig door.
17. Stop onmiddellijk met gebruik indien u iets abnormaals opmerkt.
18. Als u het apparaat laat vallen of ergens tegenaan stoot, controleert u zorgvuldig op barsten of beschadigingen voordat u hem weer gebruikt.
19. Houd het apparaat uit de buurt van fornuizen en verwarmingsbronnen.
20. Gebruik niet wanneer enig onderdeel afgebroken, verbogen, gebarsten of beschadigd is. Elk apparaat dat op enigerlei wijze beschadigd lijkt of abnormaal werkt, moet onmiddellijk buiten bedrijf gesteld worden. Inspecteer vóór ieder gebruik.
21. Laat het apparaat niet onder stroom en onbeheerd achter.
22. Misbruik de netspanningsadapter niet. Gebruik het snoer van de adapter nooit om het apparaat te dragen of om de stekker ermee uit het stopcontact te trekken. Houd de netspanningsadapter uit de buurt van hitte, olie, scherpe randen en bewegende delen. Vervang een beschadigde adapter onmiddellijk. Een beschadigde adapter kan de kans op een elektrische schok vergroten.

Gebruik en verzorging van gereedschap dat op een accu werkt

1. **Laad alleen op met de acculader aanbevolen door de fabrikant.** Een acculader die geschikt is voor een bepaald type accu, kan brandgevaar opleveren indien gebruikt met een ander type accu.
2. **Gebruik elektrisch gereedschap uitsluitend met de daarvoor bestemde accu.** Gebruik van andere accu's kan gevaar voor letsel of brandgevaar opleveren.
3. **Als de accu niet wordt gebruikt, houdt u deze uit de buurt van metalen voorwerpen, zoals paperclips, muntgeld, sleutels, spijkers, schroeven en andere kleine metalen voorwerpen die een kortsluiting kunnen veroorzaken tussen de accupolen.** Kortsluiting tussen de accupolen kan leiden tot brandwonden of brand.
4. **Onder zware gebruiksomstandigheden kan vloeistof uit de accu komen. Voorkom aanraking! Als u er per ongeluk mee in aanraking komt, spoelt u het er met water af. Als de vloeistof in uw ogen komt, raadpleegt u tevens een arts.** Vloeistof uit de accu kan irritatie en brandwonden veroorzaken.
5. **Gebruik geen accu of gereedschap dat beschadigd of gewijzigd is.** Beschadigde of gewijzigde accu's kunnen onvoorspelbaar gedrag vertonen dat kan leiden tot brand, explosie of gevaar van letsel.
6. **Stel een accu of gereedschap niet bloot aan vuur of buitensporige temperaturen.** Blootstelling aan vuur of temperaturen hoger dan 130 °C kunnen een explosie veroorzaken.
7. **Volg alle oplaadinstructies en laad de accu of het gereedschap niet op buiten het temperatuurbereik opgegeven in de instructies.** Verkeerd opladen of bij een temperatuur buiten het opgegeven bereik kan de accu beschadigen en de kans op brand vergroten.

GEBUIK EN VERZORGING VAN DE ACCUVENTILATOR

1. Gebruik de juiste accuventilator voor uw toepassing. Gebruik de ventilator niet voor een doel waarvoor het niet ontworpen is.
2. Het apparaat kan werken op een lithiumionaccu van Makita die is opgegeven in het hoofdstuk "TECHNISCHE GEGEVENS" in deze gebruiksaanwijzing of een netspanningsadapter. Het gebruik van een andere accu kan brandgevaar opleveren. Laad de accu's uitsluitend op met behulp van de opgegeven lader. Een lader die geschikt is voor een bepaald type accu, kan brandgevaar opleveren indien gebruikt met een ander type accu.
3. Bewaar een apparaat dat niet wordt gebruikt buiten het bereik van kinderen of andere niet-opgeleide personen.
4. Koppel de accu en de netspanningsadapter los van de voedingsbron voordat u het apparaat opbergt of enige inspectie-, onderhouds- of reinigingsprocedure uitvoert. Dergelijke preventieve veiligheidsmaatregelen kunnen de kans verkleinen dat het apparaat per ongeluk wordt ingeschakeld.
5. Wanneer de accu niet in gebruik is, houdt u hem uit de buurt van andere metalen voorwerpen. Als de accucontacten kortgesloten worden, kan dat vonken, brandwonden of brand veroorzaken.
6. Trek de stekker uit het stopcontact en laat het apparaat afkoelen voordat u inspectie-, onderhouds- of reinigingsprocedures uitvoert of het apparaat opbergt.
7. Voorkom dat bekendheid met apparaten u onvoorzichtig maakt. Denk eraan dat een ondoordachtzame fractie van een seconde voldoende is om ernstig letsel te veroorzaken.
8. Plaats het apparaat altijd op een horizontale en stabiele ondergrond. Als het apparaat valt, kan het persoonlijk letsel of schade aan het apparaat veroorzaken.
9. Gebruik geen accu's, hulpstukken of accessoires die niet zijn aanbevolen door de fabrikant van dit apparaat. Het gebruik van accu's, hulpstukken of accessoires die niet zijn aanbevolen, kan leiden tot ernstig persoonlijk letsel.
10. Houd haar en losse kledingstukken, zoals een sjaal, uit de buurt van de ventilator. Dit kan worden gegrepen door de ventilator en leiden tot persoonlijk letsel.
11. Controleer of de schakelaar in de uit-stand staat voordat u het apparaat oppakt of draagt. Het apparaat dragen met uw vinger op de schakelaar is vragen om een ongeluk.
12. Probeer niet het apparaat of de accu te wijzigen of te repareren, behalve zoals aangegeven in de instructies voor gebruik en verzorging.

REPARATIE

1. Reparatie van dit apparaat mag uitsluitend worden uitgevoerd door een vakbekwame reparateur. Reparatie of onderhoud uitgevoerd door onbekwaam personeel kan leiden tot kans op letsel.
2. Gebruik tijdens reparatie van dit apparaat uitsluitend identieke vervangingsonderdelen. Het gebruik van niet-goedgekeurde onderdelen of het niet volgen van de onderhoudsinstructies kan leiden tot de kans op elektrische schokken of letsel.

3. Verbrand dit apparaat niet, ook niet als het ernstig beschadigd is. De accu's kunnen ontploffen in het vuur. Verwerk het apparaat in overeenstemming met de lokale regelgeving.

Belangrijke veiligheidsinstructies voor een accu

1. Lees alle voorschriften en waarschuwingen op (1) de acculader, (2) de accu, en (3) het product waarvoor de accu wordt gebruikt, alvorens de accu in gebruik te nemen.
2. Haal de accu niet uit elkaar en saboteer hem niet. Dit kan leiden tot brand, buitensporige hitte of een explosie.
3. Als de gebruiktijd van een opgeladen accu aanzienlijk korter is geworden, moet u het gebruik ervan onmiddellijk stopzetten. Voortgezet gebruik kan oververhitting, brandwonden en zelfs een ontploffing veroorzaken.
4. Als elektrolyt in uw ogen is terechtgekomen, spoelt u uw ogen met schoon water en roept u onmiddellijk de hulp van een dokter in. Elektrolyt in de ogen kan blindheid veroorzaken.
5. Voorkom kortsluiting van de accu:
 - (1) Raak de accuklemmen nooit aan met een geleidend materiaal.
 - (2) Bewaar de accu niet in een bak waarin andere metalen voorwerpen zoals spijkers, munten e.d. worden bewaard.
 - (3) Stel de accu niet bloot aan water of regen. Kortsluiting van de accu kan oorzaak zijn van een grote stroomafgifte, oververhitting, brandwonden, en zelfs defecten.
6. Bewaar en gebruik het gereedschap en de accu niet op plaatsen waar de temperatuur kan oplopen tot 50 °C of hoger.
7. Werp de accu nooit in het vuur, ook niet wanneer hij zwaar beschadigd of volledig versleten is. De accu kan ontploffen in het vuur.
8. Laat de accu niet vallen, sla er geen spijker in, snijd er niet in, gooi er niet mee en stoot hem niet tegen een hard voorwerp. Dergelijke handelingen kunnen leiden tot brand, buitensporige hitte of een explosie.
9. Gebruik nooit een beschadigde accu.
10. De bijgeleverde lithium-ionbatterijen zijn onderhevig aan de vereisten in de wetgeving omtrent gevaarlijke stoffen.

Voor commercieel transport en dergelijke door derden en transporteurs moeten speciale vereisten ten aanzien van verpakking en etikettering worden nageleefd.

Als voorbereiding van het artikel dat wordt getransporteerd is het noodzakelijk een expert op het gebied van gevaarlijke stoffen te raadplegen. Houd u tevens aan mogelijk strengere nationale regelgeving.

Blootliggende contactpunten moeten worden afgedekt met tape en de accu moet zodanig worden verpakt dat deze niet kan bewegen in de verpakking.
11. Wanneer u de accu wilt weggooien, verwijdert u de accu vanaf het gereedschap en gooit u hem op een veilige manier weg. Volg bij het weggooien van de accu de plaatselijke voorschriften.
12. Gebruik de accu's uitsluitend met de gereedschappen die door Makita zijn aanbevolen. Als de accu's worden aangebracht in niet-compatibele gereedschappen, kan dat leiden tot brand, buitensporige warmteontwikkeling, een explosie of lekkage van elektrolyt.
13. Als u het gereedschap gedurende een lange tijd niet denkt te gaan gebruiken, moet de accu vanaf het gereedschap worden verwijderd.
14. Tijdens en na gebruik, kan de accu heet worden waardoor brandwonden of koude brandwonden kunnen worden veroorzaakt. Wees voorzichtig bij het hanteren van een hete accu.
15. Raak de aansluitpunten van het gereedschap niet onmiddellijk na gebruik aan omdat deze heet genoeg kunnen zijn om brandwonden te veroorzaken.
16. Zorg ervoor dat geen steenslag, stof of grond vast komt te zitten op/in de aansluitpunten, openingen en groeven van de accu. Dit kan leiden tot slechte prestaties of een defect van het gereedschap of de accu.
17. Behalve indien gebruik van het gereedschap is toegestaan in de buurt van hoogspanningsleidingen, mag u de accu niet gebruiken in de buurt van een hoogspanningsleiding. Dit kan leiden tot een storing of een defect van het gereedschap of de accu.

BEWAAR DEZE INSTRUCTIES.

⚠ LET OP: Gebruik uitsluitend originele Makita accu's. Het gebruik van niet-originele accu's, of accu's die zijn gewijzigd, kan ertoe leiden dat de accu ontploft en brand, persoonlijk letsel en schade veroorzaakt. Ook vervalt daarmee de garantie van Makita op het gereedschap en de lader van Makita.

Tips voor een maximale levensduur van de accu

1. Laad de accu op voordat hij volledig ontladen is. Stop het gebruik van het gereedschap en laad de accu op telkens wanneer u vaststelt dat het vermogen van het gereedschap is afgenomen.
2. Laad een volledig opgeladen accu nooit opnieuw op. Te lang opladen verkort de levensduur van de accu.
3. Laad de accu op bij een omgevingstemperatuur tussen 10°C en 40°C. Laat een warme accu afkoelen alvorens hem op te laden.
4. Als de accu niet wordt gebruikt, verwijdert u hem vanaf het gereedschap of de lader.
5. Laad de accu op als u deze gedurende een lange tijd (meer dan zes maanden) niet gaat gebruiken.

BESCHRIJVING VAN DE ONDERDELEN

► Fig.1

1	Aan-uitknop	2	Luchtsnelheidkeuzeknop	3	Automatische-uitschakeltimerknop
4	Oscilleren-knop	5	Luchtsnelheidindicator	6	Automatische-uitschakeltimerindicator
7	Accugleuf	8	15VDC-aansluiting	9	Netspanningsadapter

BESCHRIJVING VAN DE FUNCTIES

⚠ LET OP: Zorg altijd dat het apparaat is uitgeschakeld en de accu ervan is verwijderd alvorens de functies op het apparaat af te stellen of te controleren.

De accu aanbrengen en verwijderen

⚠ LET OP: Houd het apparaat en de accu stevig vast tijdens het aanbrengen of verwijderen van de accu. Als u het apparaat en de accu niet stevig vasthoudt, kunnen deze uit uw handen glippen en het apparaat of de accu beschadigen, of kan persoonlijk letsel worden veroorzaakt.

Om de accu te verwijderen, verschuift u de knop aan de voorkant van de accu en schuift u tegelijkertijd de accu uit het apparaat.

Om de accu aan te brengen lijnt u de lip op de accu uit met de groef in de behuizing en duwt u de accu op zijn plaats. Steek de accu zo ver mogelijk in het gereedschap tot u een klikgeluid hoort. Als u het rode deel aan de bovenkant van de knop kunt zien, is de accu niet goed aangebracht.

► Fig.2: 1. Rood deel 2. Knop 3. Accu

⚠ LET OP: Breng de accu altijd helemaal aan totdat het rode deel niet meer zichtbaar is. Als u dit niet doet, kan de accu per ongeluk uit het apparaat vallen en u of anderen in uw omgeving verwonden.

⚠ LET OP: Breng de accu niet met kracht aan. Als de accu niet gemakkelijk in het gereedschap kan worden geschoven, wordt deze niet goed aangebracht.

Als het moeilijk is om de accu eruit te schuiven, duwt u hem vanaf de achterkant en verschuift u tegelijkertijd de knop aan de voorkant van de accu.

► Fig.3

De resterende acculading controleren

Druk op de testknop op de accu om de resterende acculading te zien. De indicatorlampjes branden gedurende enkele seconden.

► Fig.4: 1. Indicatorlampjes 2. Testknop

Indicatorlampjes			Resterende acculading
Brandt	Uit	Knippert	
■ ■ ■ ■			75% tot 100%
■ ■ ■ □			50% tot 75%
■ ■ □ □			25% tot 50%
■ □ □ □			0% tot 25%
▣ □ □ □			Laad de accu op.
■ ■ □ □			Er kan een storing zijn opgetreden in de accu.
□ □ ■ ■			

OPMERKING: Afhankelijk van de gebruiksomstandigheden en de omgevingstemperatuur, is het mogelijk dat de aangegeven acculading verschilt van de werkelijke acculading.

Apparaat-/accubeveiligingssysteem

Het apparaat is voorzien van een beveiligingssysteem. Dit systeem schakelt automatisch de voeding naar de motor uit om de levensduur van het apparaat en de accu te verlengen. Het apparaat zal tijdens het gebruik automatisch stoppen wanneer het apparaat of de accu zich in één van de volgende omstandigheden bevindt.

- **Overbelastingsbeveiliging:** Wanneer het apparaat wordt gebruikt op een manier die een abnormaal hoge stroomsterkte vergt, stopt het apparaat automatisch zonder dat een indicatorlampje gaat branden. Schakel in dat geval het apparaat uit en stop met de toepassing die ertoe leidde dat het apparaat overbelast raakte. Schakel vervolgens het apparaat in om het weer te starten.
- **Oververhittingsbeveiliging:** Wanneer het apparaat oververhit is, stopt het apparaat automatisch. Laat het apparaat eerst afkoelen alvorens het weer in te schakelen.

- Overontladingsbeveiliging: Als de acculading laag is, stopt het apparaat automatisch. Als het apparaat niet werkt, ook niet wanneer de schakelaars worden bediend, verwijderd u de accu vanaf het apparaat en laadt u hem op.

BEDIENING

De ventilator in- en uitschakelen

Druk op de aan-uitknop om de ventilator in te schakelen. Druk nogmaals op de aan-uitknop om de ventilator uit te schakelen.

De luchtsnelheid instellen

Druk op de luchtsnelheidkeuzeknop terwijl de ventilator draait. Elke keer wanneer u op deze knop drukt, neemt de luchtsnelheid toe. Nadat de luchtsnelheid in de hoogste stand staat, keert de luchtsnelheid terug naar de laagste stand. De accuventilator start met de luchtsnelheid die het laatst werd ingesteld.

► Fig.5: 1. Luchtsnelheidkeuzeknop

De hoek van de ventilatorkop instellen

De hoek van de ventilatorkop kan handmatig worden ingesteld. Het bereik waarbinnen de ventilatorkop kan worden ingesteld, wordt aangegeven in de afbeelding.

► Fig.6

KENNISGEVING: Draai de ventilatorkop niet verder dan het instelbereik.

De ventilatorkop laten oscilleren

⚠ LET OP: Als de ventilatorkop oscilleert, houdt u obstakels buiten het bewegingsbereik van de ventilatorkop. De accuventilator zou geduwd kunnen worden en omvallen.

⚠ LET OP: Stop het oscilleren niet door de ventilatorkop vast te houden. Druk altijd op de oscilleren-knop om het oscilleren te stoppen.

Druk op de oscilleren-knop om de ventilatorkop te laten oscilleren. Druk nogmaals op de knop om het oscilleren te stoppen. Wanneer op de oscilleren-knop wordt gedrukt, begint de ventilatorkop te oscilleren vanuit de huidige positie. De ventilatorkop oscilleert binnen een bereik van 90 graden.

► Fig.7: 1. Oscilleren-knop

OPMERKING: Afhankelijk van de positie van de ventilatorkop, is het mogelijk dat de ventilatorkop niet direct begint te oscilleren nadat op de oscilleren-knop is gedrukt vanwege het oscilleermechanisme.

Automatische-uitschakeltimer

Druk op de automatische-uitschakeltimerknop terwijl de ventilator draait. De tijdsduur van het inschakelen van de automatische-uitschakeltimer verandert elke keer wanneer u op de knop drukt (1 uur - 2 uur - 4 uur - uit). Het cijfer onder elke automatische-uitschakeltimerindicator toont het resterende aantal uren voordat de ventilator wordt uitgeschakeld. De automatische-uitschakeltimerindicator gaat uit nadat de tijdsduur is verstreken.

► Fig.8: 1. Automatische-uitschakeltimerknop

OPMERKING: Afhankelijk van het type accu en de resterende acculading, kan de automatische-uitschakeltimer eerder worden geactiveerd dan de ingestelde tijd.

De netspanningsadapter gebruiken

⚠ WAARSCHUWING: Gebruik het apparaat nooit als het snoer of de plug beschadigd is.

⚠ WAARSCHUWING: Raak het snoer en de plug niet aan met natte of vette handen.

⚠ WAARSCHUWING: Laat de plug niet losgekoppeld van het apparaat liggen terwijl de netspanningsadapter is aangesloten op het stopcontact. Kleine kinderen kunnen de stroomvoerende plug in hun mond stoppen en letsel oplopen.

⚠ WAARSCHUWING: Steek de plug of het snoer niet in uw mond terwijl er stroom op staat. Als u dit doet, kan een elektrische schok worden veroorzaakt.

Steek de 15VDC-plug van de netspanningsadapter in de 15VDC-aansluiting, en steek daarna de pootjes van de wisselstroomstekker in het stopcontact. Verzekert u ervan dat de netspanningswaarde van de voeding overeenkomt met die van de adapter.

► Fig.9

OPMERKING: Nadat de netspanningsadapter is aangesloten, kan het 3 tot 5 seconden duren voordat het apparaat start.

OPMERKING: De adapter kan kraken wanneer deze als voedingsbron wordt gebruikt. Dit heeft geen invloed op normaal gebruik.

OPMERKING: Zelfs bij gebruik in de DC-voedingsmodus, schakelt het apparaat automatisch over naar de AC-voedingsmodus zodra de netspanningsadapter wordt aangesloten.

OPMERKING: Wanneer de accuventilator de voedingsmodus omschakelt van DC naar AC en vice versa, kan de luchtsnelheid tijdelijk veranderen.

OPMERKING: De netspanningsadapter laadt de accu die in het apparaat is aangebracht niet op.

ONDERHOUD

⚠ LET OP: Zorg altijd dat het apparaat is uitgeschakeld, de plug eruit is getrokken en de accu ervan is verwijderd alvorens te beginnen met onderhoud of inspectie.

KENNISGEVING: Gebruik nooit benzine, wasbenzine, thinner, alcohol en dergelijke. Hierdoor kunnen verkleuring, vervormingen en barsten worden veroorzaakt.

Om de VEILIGHEID en BETROUWBAARHEID van het gereedschap te handhaven, dienen alle reparaties, onderhoud of afstellingen te worden uitgevoerd bij een erkend Makita-servicecentrum of de Makita-fabriek, en altijd met gebruik van Makita-ervangingsonderdelen.

Algemeen onderhoud

Nadat het apparaat is afgekoeld, gebruikt u een schone doek om vuil, stof, olie, vet, enz. te verwijderen.

⚠ WAARSCHUWING: Alle onderdelen moeten worden vervangen door een erkend servicecentrum.

De ventilator reinigen

⚠ LET OP: Verzekert u ervan dat de ventilator is losgekoppeld van de voeding voordat u de beschermkap verwijdert.

Als u de binnenkant van de ventilatorkap wilt schoonmaken, verwijdert u de ventilatorkap op de volgende manier.

1. Draai de schroef los op de achterkant van de ventilatorkap.
► **Fig.10:** 1. Schroef
2. Draai de ventilatorkap iets linksom en verwijder de ventilatorkap wanneer de markeringen zijn uitgelijnd, zoals aangegeven in de afbeelding.
► **Fig.11:** 1. Markering
► **Fig.12**

Veeg de ventilatorbladen en de ventilatorkap af met een in zeepwater bevochtigde doek.

Om de ventilatorkap te bevestigen, volgt u de procedure in omgekeerde volgorde. Verzekert u ervan bij het bevestigen van de ventilatorkap dat de ventilatorkap wordt vergrendeld met een klikgeluid.

⚠ LET OP: Verzekert u er altijd vóór gebruik van dat de ventilatorkap is bevestigd.

⚠ LET OP: Bevestig de ventilatorkap stevig. Als de ventilatorkap slechts half of onjuist wordt bevestigd, kan deze losraken en persoonlijk letsel of schade aan het apparaat veroorzaken.

KENNISGEVING: Voorkom dat een te grote kracht wordt uitgeoefend op de ventilatorkap. Dit kan leiden tot afbreken.

Bewaren

Om brand te voorkomen laat u het apparaat volledig afkoelen voordat u het opbergt. Berg de lege accu niet gedurende een lange tijd op omdat hierdoor de levensduur kan worden verkort.

OPTIONELE ACCESSOIRES

⚠ LET OP: Deze accessoires of hulpstukken worden aanbevolen voor gebruik met het Makita-apparaat dat in deze gebruiksaanwijzing wordt beschreven. Het gebruik van andere accessoires of hulpstukken kan gevaar voor persoonlijk letsel opleveren. Gebruik accessoires of hulpstukken uitsluitend voor de aangegeven doeleinden.

Wenst u meer bijzonderheden over deze accessoires, neem dan contact op met het plaatselijke Makita-servicecentrum.

- Originele Makita accu's en acculaders

OPMERKING: Sommige items op de lijst kunnen zijn inbegrepen in de doos van het gereedschap als standaard toebehoren. Deze kunnen van land tot land verschillen.

ADVERTENCIA

- Para usuarios en Europa: Este aparato puede ser utilizado por niños de 8 o más años de edad y personas con capacidades físicas, sensoriales o mentales mermadas, o sin experiencia y conocimiento, si han recibido supervisión o instrucción para el uso del aparato de forma segura y son conscientes del peligro que implica. Los niños no deben jugar con el aparato. La limpieza y mantenimiento que debe hacer el usuario no deben ser realizados por niños sin supervisión.
- Para usuarios en zonas distintas de Europa: Este aparato no ha sido previsto para ser utilizado por personas (incluidos niños) con capacidades físicas, sensoriales o mentales reducidas, o falta de experiencia y conocimiento, a menos que una persona responsable por su seguridad les haya dado supervisión o instrucción concerniente al uso del aparato. Los niños pequeños deberán ser supervisados para asegurarse de que no juegan con el aparato.

ESPECIFICACIONES

Este ventilador está equipado con funciones de control de 3 velocidades, oscilación del cabezal del ventilador, y temporizador de apagado automático. El suministro de alimentación se puede hacer con un cartucho de batería o el adaptador de CA de Makita.

Modelo:		CF001G
Tensión nominal		CC 36 V - 40 V máx.
Adaptador de CA	Entrada	100 - 240 V, 50 / 60 Hz, 1,2 A máx.
	Salida	15 V, 2,5 A
Dimensiones (La x An x Al)		143 x 333 x 463 mm
Peso neto (sin cartucho de batería)		2,0 kg

- Debido a nuestro continuado programa de investigación y desarrollo, las especificaciones aquí dadas están sujetas a cambios sin previo aviso.
- Las especificaciones pueden ser diferentes de país a país.

Cartucho de batería y cargador aplicables

Cartucho de batería	BL4025 / BL4040
Cargador	DC40RA

- Algunos de los cartuchos de batería y cargadores indicados arriba puede que no estén disponibles dependiendo de su región de residencia.

⚠ ADVERTENCIA: Utilice solamente los cartuchos de batería y cargadores indicados arriba. La utilización de cualquier otro cartucho de batería y cargador puede ocasionar heridas y/o un incendio.

Tiempo de funcionamiento de la batería

La tabla siguiente hace referencia a algunos de los cartuchos de batería de Makita. Se muestra el tiempo de funcionamiento estimado de una batería completamente cargada:

Cartucho de batería	Velocidad del viento		
	Baja	Media	Alta
BL4025	730 min	550 min	410 min
BL4040	1.160 min	880 min	660 min

Símbolos

A continuación se muestran los símbolos que pueden ser utilizados para el equipo. Asegúrese de que entiende su significado antes de utilizar.



Lea el manual de instrucciones.



Ni-MH
Li-ion

Sólo para países de la Unión Europea
¡No deseche los aparatos eléctricos o baterías junto con los residuos domésticos! De conformidad con las Directivas Europeas, sobre residuos de equipos eléctricos y electrónicos y baterías y acumuladores y residuos de baterías y acumuladores y su aplicación de acuerdo con la legislación nacional, los aparatos eléctricos y pilas y baterías cuya vida útil haya llegado a su fin deberán ser recogidos por separado y trasladados a una planta de reciclaje que cumpla con las exigencias ecológicas.



Sólo para países de la Unión Europea
Desecho correcto de este producto
Esta marca indica que este producto no debe ser desechado junto con otros residuos domésticos en toda la UE. Para evitar posibles daños al medioambiente o a la salud de las personas debidos al desecho incontrolado de los residuos, recíclelo responsablemente con objeto de impulsar la reutilización sostenible de los recursos materiales. Para retornar su dispositivo usado, por favor, utilice los sistemas de retorno y recogida o póngase en contacto con el vendedor donde fue comprado el producto. Ellos pueden aceptar este producto para su reciclado respetuoso con el medioambiente de forma segura.

Uso previsto

El aparato ha sido previsto para generar flujo de aire.

ADVERTENCIAS DE SEGURIDAD

Para evitar heridas graves, lea y entienda todas las advertencias e instrucciones antes de utilizar. **Necesitará este manual para las advertencias y precauciones de seguridad y los procedimientos de montaje, operación, inspección y mantenimiento. Guarde este manual en un lugar seguro y seco para consultarlo en el futuro.**

INSTRUCCIONES DE SEGURIDAD IMPORTANTES

Cuando utilice un aparato eléctrico, deberá observar siempre unas precauciones básicas, incluyendo lo siguiente:

LEA TODAS LAS INSTRUCCIONES ANTES DE UTILIZAR ESTE APARATO.

ADVERTENCIA

Para reducir el riesgo de incendio, descarga eléctrica o heridas:

1. No exponga el aparato a la lluvia. Almacene el aparato en interiores.
2. No permita que el aparato sea utilizado como juguete. Es necesario prestar mucha atención cuando el aparato sea utilizado por niños o cerca de ellos.
3. Utilícelo solamente como se describe en este manual. Utilice solamente acoplamientos recomendados por el fabricante.
4. No lo utilice con una batería dañada. Si el aparato no está funcionando como debería porque se le ha caído, se ha dañado, lo ha dejado en exteriores, o se ha caído al agua, llévelo a nuestro centro de servicio.
5. No maneje el aparato con las manos mojadas.
6. No ponga ningún objeto en las aberturas.
7. Mantenga el cabello, ropa holgada, dedos y todas las partes de su cuerpo alejados de las aberturas y las partes en movimiento.
8. Desactive todos los controles antes de extraer la batería.
9. Utilice solamente el adaptador de CA y el cargador suministrados por el fabricante. Los accesorios que pueden ser apropiados para un aparato pueden resultar peligrosos cuando se utilizan en otros.
10. No cargue la batería en exteriores.
11. No exponga al fuego ni a altas temperaturas.
12. No utilice cerca de llamas libres, brasas fulgurantes ni en atmósferas explosivas, como en presencia de líquidos, gases o polvo inflamables. El aparato crea chispas que pueden prender fuego al polvo o los humos.
13. No utilice nunca el aparato en lugares húmedos tal como en un cuarto de baño.
14. Este aparato es para uso en interiores solamente. No utilice nunca el aparato en exteriores.
15. Este aparato ha sido previsto para ser utilizado en el hogar.
16. Lea este manual de instrucciones y el manual de instrucciones del cargador atentamente antes de utilizar el aparato.

17. Detenga la operación inmediatamente si nota algo anormal.
18. Si deja caer o golpea el aparato, compruebe atentamente si tiene grietas o algún daño antes de iniciar la operación.
19. No acerque el aparato a estufas u otras fuentes de calor.
20. No utilice si hay presentes partes rotas, dobladas, agrietadas o dañadas. Cualquier aparato que parezca estar dañado de cualquier manera o que su funcionamiento no sea normal se deberá dejar de utilizar inmediatamente. Inspecciónelo antes de cada operación.
21. No deje el aparato con la corriente conectada y sin atenderlo.
22. No haga mal uso del adaptador de CA. No utilice nunca el cable del adaptador para transportar el aparato ni para desenchufar la clavija de la toma de corriente. Mantenga el adaptador de CA alejado del calor, aceite, bordes cortantes o partes en movimiento. Reemplace el adaptador dañado inmediatamente. El adaptador dañado puede aumentar el riesgo de que se produzca una descarga eléctrica.

Utilización y cuidado de la herramienta a batería

1. **Cargue la batería solamente con el cargador especificado por el fabricante.** Un cargador que es apropiado para un tipo de batería puede crear un riesgo de incendio cuando se utiliza con otra batería.
2. **Utilice las herramientas eléctricas solamente con las baterías designadas específicamente para ellas.** La utilización de cualquier otra batería puede crear un riesgo de heridas o incendio.
3. **Cuando la batería no esté siendo utilizada, guárdela alejada de otros objetos metálicos, como sujetapapeles, monedas, llaves, clavos, tornillos u otros objetos metálicos pequeños, que puedan hacer conexión entre un terminal y el otro.** Si se cortocircuitan entre sí los terminales de la batería podrán producirse quemaduras o un incendio.
4. **En condiciones abusivas, es posible que salga expulsado líquido de la batería; evite el contacto con él. Si se produce un contacto accidental, enjuague con agua. Si el líquido entra en los ojos, además de enjuagarlos, solicite asistencia médica.** El líquido expulsado de la batería puede ocasionar irritación y quemaduras.
5. **No utilice una batería o herramienta que esté dañada o modificada.** Las baterías dañadas o modificadas pueden comportarse de forma impredecible resultando en un incendio, explosión o riesgo de heridas.
6. **No exponga una batería o herramienta al fuego o a temperatura excesiva.** La exposición al fuego o a una temperatura superior a los 130 °C puede ocasionar una explosión.
7. **Siga todas las instrucciones de carga y no cargue la batería o la herramienta fuera del rango de temperatura especificado en las instrucciones.** Cargar incorrectamente o a temperaturas fuera del rango especificado puede dañar la batería y aumentar el riesgo de incendio.

UTILIZACIÓN Y CUIDADO DEL VENTILADOR INALÁMBRICO

1. Utilice el ventilador inalámbrico correcto para su aplicación. No utilice el ventilador con un propósito para el que no ha sido previsto.
2. El aparato puede funcionar con el cartucho de batería de litio-ion de Makita designado en la sección "ESPECIFICACIONES" en este manual de instrucciones o el adaptador de CA. La utilización de cualquier otra batería puede crear un riesgo de incendio. Recargue la batería solamente con el cargador especificado. Un cargador que puede ser apropiado para un tipo de batería puede crear un riesgo de incendio cuando se utiliza con otra batería.
3. Guarde el aparato que no esté utilizando fuera del alcance de los niños y otras personas no preparadas.
4. Desconecte el cartucho de batería y el adaptador de CA de la toma de corriente antes de almacenar el aparato, realizar cualquier procedimiento de inspección, mantenimiento, o limpieza. Tales medidas de seguridad preventiva pueden reducir el riesgo de que el aparato pueda ser puesto en marcha accidentalmente.
5. Cuando el cartucho de batería no esté siendo utilizado, manténgalo alejado de otros objetos metálicos. Si se cortocircuitan los terminales de la batería podrán producirse chispas, quemaduras o un incendio.
6. Desenchufe la unidad y deje que se enfríe antes de realizar cualquier procedimiento de inspección, mantenimiento, limpieza o almacenamiento.
7. No permita que la familiaridad con los aparatos lo vuelva descuidado. Recuerde que un descuido de una fracción de segundo es suficiente para infligirle graves heridas.
8. Ponga siempre el aparato sobre una superficie nivelada y estable. Si el aparato se cae, puede ocasionar heridas personales o daños al mismo aparato.
9. No utilice ninguna batería, acoplamiento o accesorio no recomendado por el fabricante de este aparato. La utilización de baterías, acoplamientos o accesorios no recomendados pueden resultar en heridas personales graves.
10. Mantenga el cabello o la ropa holgada como una bufanda alejado del ventilador. Se puede enganchar en el ventilador y resultar en heridas personales.
11. Asegúrese de que el interruptor está en la posición desactivada antes de recoger o transportar el aparato. Transportar el aparato con el dedo en el interruptor es una invitación a accidentes.
12. No modifique o intente reparar el aparato o el cartucho de batería excepto como se indica en las instrucciones para la utilización y cuidado.

SERVICIO

1. El servicio de este aparato deberá ser realizado solamente por personal de reparación cualificado. Un servicio o mantenimiento realizado por personal no cualificado podrá resultar en un riesgo de sufrir heridas.

2. Cuando haga el servicio a este aparato, utilice solamente piezas de repuesto idénticas. La utilización de piezas no autorizadas o el no seguir las instrucciones de mantenimiento puede crear un riesgo de descarga eléctrica o heridas.
3. No incinere este aparato, aunque esté dañado severamente. Las baterías pueden explotar si se tiran al fuego. Deseche el aparato de acuerdo con los reglamentos locales.

Instrucciones de seguridad importantes para el cartucho de batería

1. Antes de utilizar el cartucho de batería, lea todas las instrucciones e indicaciones de precaución sobre (1) el cargador de baterías, (2) la batería, y (3) el producto con el que se utiliza la batería.
2. No desensamble ni manipule el cartucho de batería. Podrá resultar en un incendio, calor excesivo, o una explosión.
3. Si el tiempo de uso se acorta demasiado, cese la operación inmediatamente. Podría resultar en un riesgo de recalentamiento, posibles quemaduras e incluso una explosión.
4. Si entra electrólito en sus ojos, acíbrelos con agua limpia y acuda a un médico inmediatamente. Existe el riesgo de poder perder la vista.
5. No cortocircuite el cartucho de batería:
 - (1) No toque los terminales con ningún material conductor.
 - (2) Evite guardar el cartucho de batería en un cajón junto con otros objetos metálicos, como clavos, monedas, etc.
 - (3) No exponga el cartucho de batería al agua ni a la lluvia.

Un cortocircuito en la batería puede producir una gran circulación de corriente, un recalentamiento, posibles quemaduras e incluso una rotura de la misma.

6. No guarde ni utilice la herramienta y el cartucho de batería en lugares donde la temperatura pueda alcanzar o exceder los 50 °C.
7. Nunca incinere el cartucho de batería incluso en el caso de que esté dañado seriamente o ya no sirva en absoluto. El cartucho de batería puede explotar si se tira al fuego.
8. No clave, corte, aplaste, lance, deje caer el cartucho de batería, ni golpee contra un objeto duro el cartucho de batería. Tal conducta podrá resultar en un incendio, calor excesivo, o una explosión.
9. No utilice una batería dañada.
10. Las baterías de litio-ion contenidas están sujetas a los requisitos de la Legislación para Materiales Peligrosos.

Para transportes comerciales, p.ej., por terceras personas y agentes de transportes, se deberán observar requisitos especiales para el empaquetado y etiquetado. Para la preparación del artículo que se va a enviar, se requiere consultar con un experto en materiales peligrosos. Por favor, observe también la posibilidad de reglamentos nacionales más detallados. Cubra con cinta aislante o enmascare los contactos expuestos y empaquete la batería de tal manera que no se pueda mover alrededor dentro del embalaje.

11. Para desechar el cartucho de batería, retírelo de la herramienta y deséchelo en un lugar seguro. Siga los reglamentos locales referentes al desecho de la batería.
12. Utilice las baterías solamente con los productos especificados por Makita. La instalación de las baterías en productos no compatibles puede resultar en un incendio, calor excesivo, explosión, o fuga de electrolito.
13. Si la herramienta no va a ser utilizada durante un periodo de tiempo largo, la batería deberá ser retirada de la herramienta.
14. Durante y después de la utilización, el cartucho de batería podrá acumular calor, lo cual puede ocasionar quemaduras o quemaduras de baja temperatura. Preste atención al manejo de cartuchos de batería calientes.
15. No toque el terminal de la herramienta inmediatamente después de utilizar, dado que puede calentarse lo suficiente como para ocasionar quemaduras.
16. No permita que virutas, polvo, o tierra se adhieran dentro de los terminales, orificios, y ranuras del cartucho de batería. Podría resultar en un mal rendimiento o rotura de la herramienta o el cartucho de batería.
17. A menos que la herramienta pueda utilizarse cerca de cables eléctricos de alta tensión, no utilice el cartucho de batería cerca de cables eléctricos de alta tensión. Podrá resultar en un mal funcionamiento o rotura de la herramienta o el cartucho de batería.

GUARDE ESTAS INSTRUCCIONES.

⚠PRECAUCIÓN: Utilice solamente baterías genuinas de Makita. La utilización de baterías no genuinas de Makita, o baterías que han sido alteradas, puede resultar en una explosión de la batería ocasionando incendios, heridas personales y daños. También anulará la garantía de Makita para la herramienta y el cargador de Makita.

Consejos para alargar al máximo la vida de servicio de la batería

1. Cargue el cartucho de batería antes de que se descargue completamente. Detenga siempre la operación y cargue el cartucho de batería cuando note menos potencia en la herramienta.
2. No cargue nunca un cartucho de batería que esté completamente cargado. La sobrecarga acortará la vida de servicio de la batería.
3. Cargue el cartucho de batería a temperatura ambiente de 10 °C - 40 °C. Si un cartucho de batería está caliente, déjelo enfriar antes de cargarlo.
4. Cuando no esté utilizando el cartucho de batería, retírelo de la herramienta o del cargador.
5. Cargue el cartucho de batería si no lo utiliza durante un periodo de tiempo prolongado (más de seis meses).

DESCRIPCIÓN DE LAS PARTES

► Fig.1

1	Botón interruptor de la alimentación	2	Botón de cambio de velocidad del viento	3	Botón de temporizador de apagado automático
4	Botón de oscilación	5	Indicador de velocidad del viento	6	Indicador de temporizador de apagado automático
7	Ranura para batería	8	Conector de 15 V CC	9	Adaptador de CA

DESCRIPCIÓN DEL FUNCIONAMIENTO

⚠ PRECAUCIÓN: Asegúrese siempre de que el aparato está apagado y el cartucho de batería ha sido retirado antes de ajustar o comprobar una función en el aparato.

Instalación o extracción del cartucho de batería

⚠ PRECAUCIÓN: Sujete el aparato y el cartucho de batería firmemente cuando instale o retire el cartucho de batería. Si no sujeta el aparato y el cartucho de batería firmemente podrán caerse de las manos y resultar en daños al aparato y cartucho de batería y heridas personales.

Para retirar el cartucho de batería, deslícelo hacia afuera del aparato mientras desliza el botón de la parte delantera del cartucho.

Para instalar el cartucho de batería, alinee la lengüeta del cartucho de batería con la ranura de la carcasa y deslícelo hasta que encaje en su sitio. Insértelo a tope hasta que se bloquee en su sitio produciendo un pequeño chasquido. Si puede ver el indicador rojo en el lado superior del botón, no estará bloqueado completamente.

► Fig.2: 1. Indicador rojo 2. Botón 3. Cartucho de batería

⚠ PRECAUCIÓN: Instale siempre el cartucho de batería completamente hasta que no pueda verse el indicador rojo. En caso contrario, podrá caerse accidentalmente del aparato y ocasionarle heridas a usted o a alguien que esté cerca de usted.

⚠ PRECAUCIÓN: No instale el cartucho de batería empleando fuerza. Si el cartucho no se desliza al interior fácilmente, será porque no está siendo insertado correctamente.

Si resulta difícil deslizar el cartucho de batería, empújelo desde la parte trasera mientras desliza el botón de la parte delantera del cartucho.

► Fig.3

Modo de indicar la capacidad de batería restante

Presione el botón de comprobación en el cartucho de batería para indicar la capacidad de batería restante. Las lámparas indicadoras se iluminan durante unos pocos segundos.

► Fig.4: 1. Lámparas indicadoras 2. Botón de comprobación

Lámparas indicadoras			Capacidad restante
Iluminada	Apagada	Parpadeando	
■ ■ ■ ■	□ □ □ □	▬	75% a 100%
■ ■ ■ □	□ □ □ □	▬	50% a 75%
■ ■ □ □	□ □ □ □	▬	25% a 50%
■ □ □ □	□ □ □ □	▬	0% a 25%
▬ □ □ □	□ □ □ □	▬	Cargue la batería.
■ ■ □ □	□ □ □ □	▬	Puede que la batería no esté funcionando bien.
□ □ ■ ■	□ □ □ □	▬	

NOTA: Dependiendo de las condiciones de utilización y de la temperatura ambiente, la indicación podrá variar ligeramente de la capacidad real.

Sistema de protección del aparato / batería

El aparato está equipado con un sistema de protección. Este sistema corta automáticamente la alimentación del motor para alargar la vida útil del aparato y la batería. El aparato se detendrá automáticamente durante la operación si el aparato o la batería es puesto en una de las condiciones siguientes.

- Protección contra sobrecarga: Cuando el aparato sea utilizado de manera que tenga que absorber una corriente anormalmente alta, se parará automáticamente sin ninguna indicación. En esta situación, apague el aparato y detenga la tarea que ocasiona la sobrecarga del aparato. Después encienda el aparato para volver a empezar.

- Protección contra recalentamiento: Cuando el aparato se recaliente, se detendrá automáticamente. Deje que el aparato se enfríe antes de encenderlo otra vez.
- Protección contra descarga excesiva: Cuando la capacidad de batería sea baja, el aparato se detendrá automáticamente. Si el aparato no funciona aun cuando los interruptores sean accionados, retire el cartucho de batería del aparato y cárguelo.

OPERACIÓN

Puesta en marcha / parada del ventilador

Presione el botón interruptor de la alimentación para encender el ventilador. Presione el botón interruptor de la alimentación otra vez para apagar el ventilador.

Cambio de la velocidad del viento

Presione el botón de cambio de velocidad del viento mientras el ventilador está en marcha. La velocidad del viento aumenta cada vez que presiona el botón. La velocidad del viento volverá a la velocidad más baja cuando esté funcionando a la velocidad más alta. El ventilador inalámbrico comenzará a la misma velocidad que la del ajuste anterior.

► **Fig.5:** 1. Botón de cambio de velocidad del viento

Ajuste del ángulo del cabezal del ventilador

El ángulo del cabezal del ventilador se puede ajustar manualmente. El rango ajustable del cabezal del ventilador es como se muestra en la figura.

► **Fig.6**

AVISO: No gire el cabezal del ventilador más allá de su rango ajustable.

Oscilación del cabezal del ventilador

⚠PRECAUCIÓN: Cuando oscile el cabezal del ventilador, mantenga los obstáculos alejados del recorrido del cabezal del ventilador. La oscilación puede empujar y hacer caer el ventilador inalámbrico.

⚠PRECAUCIÓN: No detenga la oscilación sujetando el cabezal del ventilador. Presione siempre el botón de oscilación para parar.

Presione el botón de oscilación para oscilar el cabezal del ventilador. Presione el botón otra vez para detener la oscilación. El cabezal del ventilador comenzará a oscilar desde la posición actual cuando se presione el botón de oscilación. El cabezal del ventilador oscila en el rango de 90 grados.

► **Fig.7:** 1. Botón de oscilación

NOTA: Según la posición del cabezal del ventilador, es posible que el cabezal del ventilador no oscile enseguida después de haber presionado el botón de oscilación debido al mecanismo de oscilación.

Temporizador de apagado automático

Presione el botón de temporizador de apagado automático mientras el ventilador está funcionando. La duración para activar el temporizador de apagado automático cambiará cada vez que presione el botón (1 hora / 2 horas / 4 horas / desactivado). El número debajo de cada indicador de temporizador de apagado automático muestra la hora u horas restantes hasta que el ventilador se apague. El indicador de temporizador de apagado automático se apagará una vez transcurrido el tiempo.

► **Fig.8:** 1. Botón de temporizador de apagado automático

NOTA: El temporizador de apagado automático podrá activarse antes del tiempo programado en función del tipo de cartucho de batería y su capacidad restante.

Utilización del adaptador de CA

⚠ADVERTENCIA: No utilice nunca el aparato cuando el cable o la clavija esté dañado.

⚠ADVERTENCIA: No maneje la clavija con las manos mojadas o grasientas.

⚠ADVERTENCIA: No deje el adaptador de CA desconectado del aparato mientras está siendo suministrada alimentación de la toma de corriente. Los niños pequeños pueden poner la clavija con corriente en su boca y ocasionar heridas.

⚠ADVERTENCIA: No ponga la clavija o el cable con corriente en su boca. Si lo hace podrá ocasionar una descarga eléctrica.

Inserte la clavija de 15 V CC del adaptador de CA en el conector de 15 V CC, y después enchufe la clavija de CA a una toma de corriente. Asegúrese de que la tensión nominal de la toma de corriente corresponde con la del adaptador.

► **Fig.9**

NOTA: Después de haber conectado el adaptador de CA, el aparato podrá tardar de 3 a 5 segundos en ponerse en marcha.

NOTA: Es posible que el adaptador crujía mientras se está utilizando para el suministro de alimentación. Esto no afectará al uso normal.

NOTA: Incluso funcionando en modo de alimentación CC, el aparato cambia automáticamente a modo de alimentación CA cuando se enchufa.

NOTA: Cuando el ventilador inalámbrico cambie el modo de alimentación de CC a CA, y viceversa, es posible que la velocidad del viento cambie temporalmente.

NOTA: El adaptador de CA no carga la batería insertada en el aparato.

MANTENIMIENTO

PRECAUCIÓN: Asegúrese siempre de que el aparato está apagado, desenchufado, y el cartucho de batería ha sido retirado antes de intentar hacer una inspección o mantenimiento.

AVISO: No utilice nunca gasolina, bencina, disolvente, alcohol o similares. Podría producir descoloración, deformación o grietas.

Para mantener la SEGURIDAD y FIABILIDAD del producto, las reparaciones, y cualquier otra tarea de mantenimiento o ajuste deberán ser realizadas en centros de servicio o de fábrica autorizados por Makita, empleando siempre repuestos Makita.

Mantenimiento general

Después de que el aparato se haya enfriado, utilice un paño limpio para retirar la suciedad, polvo, aceite, grasa, etc.

ADVERTENCIA: Todas las partes deberán ser reemplazadas en un Centro de Servicio Autorizado.

Limpieza del ventilador

PRECAUCIÓN: Asegúrese de que el ventilador está desconectado de la toma de corriente antes de retirar el protector.

Cuando limpie el interior de la cubierta del ventilador, retire la cubierta del ventilador de la forma siguiente.

1. Afloje el tornillo ubicado en la parte trasera de la cubierta del ventilador.

► **Fig.10:** 1. Tornillo

2. Gire la cubierta del ventilador hacia la izquierda, y retire la cubierta del ventilador cuando las marcas estén alineadas como se muestra en la ilustración.

► **Fig.11:** 1. Marca

► **Fig.12**

Limpie el ventilador y la cubierta del ventilador utilizando un paño humedecido en agua jabonosa. Para colocar la cubierta del ventilador, siga el procedimiento de desmontaje a la inversa. Cuando coloque la cubierta del ventilador, asegúrese de que la cubierta del ventilador se bloquea con un chasquido.

PRECAUCIÓN: Asegúrese siempre de que la cubierta del ventilador está colocada antes de utilizar.

PRECAUCIÓN: Coloque la cubierta del ventilador firmemente. Si la cubierta del ventilador está colocada a medias o incorrectamente, podrá soltarse y resultar en heridas personales o daños al aparato.

AVISO: Evite aplicar demasiada carga sobre la cubierta del ventilador. Podría dar lugar a una rotura.

Almacenamiento

Para evitar un incendio o quemaduras, deje que el aparato se enfríe completamente antes de almacenarlo. No almacene durante largo tiempo una batería descargada, porque su vida de servicio se podrá acortar.

ACCESORIOS OPCIONALES

PRECAUCIÓN: Estos accesorios o aditamentos están recomendados para utilizar con su aparato Makita especificado en este manual. El uso de otros accesorios o aditamentos puede suponer un riesgo de heridas personales. Solo use el accesorio o aditamento para su fin específico.

Si necesita cualquier ayuda para más detalles en relación con estos accesorios, pregunte al centro de servicio Makita local.

- Batería y cargador genuinos de Makita

NOTA: Algunos elementos de la lista podrán estar incluidos en el paquete de la herramienta como accesorios estándar. Pueden variar de un país a otro.

AVISO

- Para utilizadores na Europa: Este aparelho pode ser utilizado por crianças com idades a partir dos 8 anos e por pessoas com capacidades físicas, sensoriais ou mentais reduzidas ou falta de experiência e conhecimento, no caso de terem recebido supervisão ou instrução relativamente à utilização do aparelho em segurança e no caso de compreenderem os perigos envolvidos. As crianças não devem brincar com o aparelho. A limpeza e a manutenção por parte do utilizador não devem ser realizadas por crianças sem supervisão.
- Para utilizadores em áreas fora da Europa: Este aparelho não se destina a utilização por pessoas (incluindo crianças) com capacidades físicas, sensoriais ou mentais reduzidas ou falta de experiência e conhecimento, salvo tenham recebido supervisão ou instrução relativamente à utilização do aparelho por uma pessoa responsável pela sua segurança. As crianças devem ser supervisionadas, de modo a assegurar que não brincam com o aparelho.

ESPECIFICAÇÕES

Este ventilador está equipado com funções de controlo de 3 velocidades, oscilação da cabeça do ventilador e temporizador de desativação automática. A fonte de alimentação pode ser através de bateria ou adaptador CA Makita.

Modelo:	CF001G	
Tensão nominal	C.C. 36 V - 40 V máx.	
Adaptador CA	Entrada	100 - 240 V, 50 / 60 Hz, 1,2 A máx.
	Saída	15 V, 2,5 A
Dimensões (C x L x A)	143 x 333 x 463 mm	
Peso líquido (sem bateria)	2,0 kg	

- Devido a um programa contínuo de pesquisa e desenvolvimento, estas especificações estão sujeitas a alteração sem aviso prévio.
- As especificações podem variar de país para país.

Bateria e carregador aplicável

Bateria	BL4025 / BL4040
Carregador	DC40RA

- Algumas das baterias e carregadores listados acima poderão não estar disponíveis, dependendo da sua região de residência.

⚠ AVISO: Utilize apenas as baterias e carregadores listados acima. A utilização de quaisquer outras baterias e carregadores pode causar ferimentos e/ou um incêndio.

Tempo de funcionamento da bateria

A tabela seguinte refere-se a algumas das baterias da Makita. O tempo de funcionamento previsto da bateria totalmente carregada é apresentado:

Bateria	Velocidade do vento		
	Baixa	Média	Alta
BL4025	730 min	550 min	410 min
BL4040	1.160 min	880 min	660 min

Símbolos

A seguir são apresentados os símbolos que podem ser utilizados para o equipamento. Certifique-se de que compreende o seu significado antes da utilização.



Leia o manual de instruções.



Ni-MH
Li-Ion

Apenas para países da UE.
Não elimine equipamentos elétricos ou baterias com o lixo doméstico! Tendo em conta as Diretivas europeias relativas a resíduos de equipamentos elétricos e eletrónicos e baterias e acumuladores e resíduos de baterias e acumuladores e à implementação das mesmas de acordo com as leis nacionais, os equipamentos elétricos e as baterias e pacotes de baterias que chegaram ao fim da vida têm de ser recolhidos separadamente e entregues a instalações de reciclagem ambientalmente compatíveis.



Apenas para países da UE.
Eliminação correta deste produto
Esta marcação indica que este produto não deve ser eliminado com outros resíduos domésticos na UE. Para evitar possíveis danos no meio ambiente ou na saúde humana resultantes de uma eliminação de resíduos não controlada, recicle-o de forma responsável para promover a reutilização sustentável de recursos materiais. Para devolver o seu dispositivo usado, utilize os sistemas de recolha e retoma ou contacte o revendedor onde o produto foi adquirido. Estes podem levar este produto para a reciclagem ambientalmente segura.

Utilização a que se destina

O aparelho destina-se à geração de fluxo de ar.

AVISOS DE SEGURANÇA

De modo a evitar lesões graves, leia e compreenda todos os avisos e instruções antes da utilização.

Necessita deste manual para os avisos e precauções de segurança, procedimentos de montagem, funcionamento, inspeção e manutenção. Guarde este manual num local seguro e seco para referência futura.

INSTRUÇÕES DE SEGURANÇA IMPORTANTES

Quando utilizar um eletrodoméstico, deve seguir sempre as precauções básicas, incluindo as seguintes:

LER TODAS AS INSTRUÇÕES ANTES DE UTILIZAR ESTE APARELHO.

AVISO

Para reduzir o risco de incêndio, choque elétrico ou lesão:

1. Não exponha à chuva. Guarde dentro de casa.
2. Não permita que seja utilizado como brinquedo. Tenha cuidado especialmente quando o aparelho for utilizado por crianças ou próximo delas.
3. Utilize-o somente de acordo com as instruções deste manual. Utilize somente os acessórios recomendados pelo fabricante.
4. Não utilize com uma bateria danificada. Se o aparelho não funcionar corretamente, porque for derrubado, danificado, deixado ao ar livre ou cair na água, leve-o ao centro de assistência.
5. Não manuseie o aparelho com as mãos molhadas.
6. Não coloque nenhum objeto nas aberturas.
7. Mantenha o cabelo, roupas largas, dedos e outras partes do corpo afastados das aberturas e das peças em movimento.
8. Desligue todos os controlos antes de retirar a bateria.
9. Utilize apenas o adaptador CA e o carregador fornecidos pelo fabricante. Os acessórios que possam ser adequados para o aparelho podem tornar-se perigosos quando utilizados noutros aparelhos.
10. Não carregue a bateria ao ar livre.
11. Não exponha a incêndio ou temperatura altas.
12. Não utilize próximo de chamas abertas, brasas incandescentes ou atmosferas explosivas, como na presença de líquidos, gases ou poeiras inflamáveis. O aparelho cria faíscas que podem inflamar as poeiras ou fumos.
13. Nunca utilize o aparelho em locais húmidos, tais como numa casa de banho.
14. Este aparelho serve apenas para utilização em interiores. Nunca utilize o aparelho em espaços exteriores.
15. Este aparelho destina-se à utilização doméstica.
16. Antes de utilizar o aparelho, leia cuidadosamente este manual de instruções bem como o manual do carregador.

17. Pare a operação imediatamente se notar qualquer funcionamento anormal.
18. Se deixar cair ou bater o aparelho, inspecione cuidadosamente para ver se há rachaduras ou danos antes de utilizar.
19. Não aproxime o aparelho de fogões nem de outras fontes de calor.
20. Não utilize o aparelho se constatar a presença de peças partidas, dobradas, fissuradas ou danificadas. Deve remover imediatamente de serviço qualquer aparelho que aparente danos de qualquer natureza ou funcionar com anomalias. Inspecione o aparelho antes do funcionamento.
21. Não deixe o aparelho energizado e sem supervisão.
22. Não use o adaptador CA abusivamente. Nunca utilize o cabo do adaptador para transportar o aparelho ou puxar a ficha da tomada. Mantenha o adaptador CA afastado do calor, óleo, extremidades aguçadas ou peças em movimento. Substitua imediatamente o adaptador danificado. O adaptador danificado pode aumentar o risco de choque elétrico.

Utilização e cuidados com a ferramenta a bateria

1. **Recarregue apenas com o carregador especificado pelo fabricante.** Um carregador adequado para um tipo de bateria pode criar um risco de incêndio quando utilizado com outra bateria.
2. **Utilize as ferramentas elétricas apenas com as baterias especificamente designadas.** A utilização de uma bateria diferente pode criar um risco de ferimentos e de incêndio.
3. **Quando a bateria não está a ser utilizada, mantenha-a afastada de outros objetos metálicos, como cliques, moedas, chaves, pregos, parafusos ou outros objetos metálicos pequenos que possam fazer a ligação entre os dois terminais.** Colocar os terminais da bateria em curto-circuito um com o outro pode provocar queimaduras ou um incêndio.
4. **Em condições abusivas, o líquido pode ser ejetado da bateria; evite o contacto com o mesmo. Se ocorrer um contacto acidental, lave com água. Se o líquido entrar em contacto com os olhos, procure também assistência médica.** O líquido ejetado da bateria pode provocar irritações ou queimaduras.
5. **Não utilize um conjunto de baterias ou uma ferramenta que se encontrem danificados ou modificados.** As baterias danificadas ou modificadas poderão exibir um comportamento imprevisível, resultando em incêndio, explosão ou risco de lesão.
6. **Não exponha um conjunto de baterias ou uma ferramenta a incêndio ou temperatura excessiva.** A exposição a incêndio ou a uma temperatura superior a 130 °C poderá causar uma explosão.
7. **Siga todas as instruções de carregamento e não carregue o conjunto de baterias ou ferramenta fora da amplitude de temperaturas especificada nas instruções.** O carregamento impróprio ou a temperaturas fora da amplitude especificada poderá danificar a bateria e aumentar o risco de incêndio.

UTILIZAÇÃO E CUIDADOS A TER COM O VENTILADOR A BATERIA

1. Utilize o ventilador a bateria correto para a aplicação. Não utilize o ventilador para finalidades diferentes das previstas.
2. O aparelho pode funcionar através de uma bateria de lítio e íões Makita designada na secção de "ESPECIFICAÇÕES" neste manual de instruções ou adaptador CA. A utilização de quaisquer outras baterias poderá criar um risco de incêndio. Recarregue as baterias apenas com o carregador especificado. Um carregador adequado para um tipo de bateria poderá criar um risco de incêndio quando utilizado com outra bateria.
3. Armazene o aparelho ao ralenti fora do alcance das crianças e de outras pessoas sem formação.
4. Retire a bateria e o adaptador CA da fonte de alimentação antes de guardar o aparelho, executar quaisquer procedimentos de inspeção, manutenção ou limpeza. Estas medidas preventivas de segurança podem reduzir o risco de pôr o aparelho a funcionar acidentalmente.
5. Quando a bateria não estiver a ser utilizada, mantenha-a afastada de outros objetos metálicos. Colocar os terminais da bateria em curto-circuito um com o outro pode provocar faíscas, queimaduras ou um incêndio.
6. Retire a ficha da unidade e deixe-a arrefecer antes de executar quaisquer procedimentos de inspeção, manutenção, limpeza ou armazenamento.
7. Não permita a familiaridade com aparelhos de modo a torná-lo descuidado. Lembre-se que uma fração de segundo de descuido é suficiente para infligir lesões graves.
8. Coloque sempre o aparelho sobre uma superfície nivelada e estável. Se o aparelho cair, poderá causar lesões ou danos no aparelho.
9. Não utilize baterias, encaixes ou acessórios não recomendados pelo fabricante deste aparelho. A utilização de baterias, encaixes ou acessórios não recomendados pode resultar em ferimentos pessoais graves.
10. Mantenha o cabelo e as roupas soltas como um lenço afastados do ventilador. Estes podem ficar presos no ventilador e resultar em ferimentos pessoais.
11. Assegure que o interruptor está na posição desligado antes de pegar no aparelho ou transportá-lo. Transportar o aparelho com o dedo no interruptor propicia acidentes.
12. Não modifique ou tente reparar o aparelho ou a bateria, exceto conforme indicado nas instruções de utilização e conservação.

ASSISTÊNCIA

1. A assistência a este aparelho deve ser executada apenas por pessoal de reparação qualificado. A assistência ou manutenção executadas por pessoal não qualificado pode resultar num risco de lesão.
2. Durante a assistência a este aparelho, utilize apenas peças de substituição idênticas. A utilização de peças não autorizadas ou a inobservância das instruções de manutenção podem criar um risco de choque elétrico ou lesão.

3. Não incinere este aparelho mesmo que esteja seriamente danificado. As baterias podem explodir no fogo. Eliminação do aparelho de acordo com os regulamentos locais.

Instruções de segurança importantes para a bateria

1. Antes de utilizar a bateria, leia todas as instruções e etiquetas de precaução no (1) carregador de bateria (2) bateria e (3) produto que utiliza a bateria.
2. Não desmonte ou manipule a bateria. Pode resultar num incêndio, em calor excessivo ou numa explosão.
3. Se o tempo de funcionamento se tornar excessivamente curto, pare o funcionamento imediatamente. Pode resultar em sobreaquecimento, possíveis queimaduras e mesmo explosão.
4. Se entrar eletrólito nos seus olhos, lave-os com água e consulte imediatamente um médico. Pode resultar em perda de visão.
5. Não coloque a bateria em curto-circuito:
 - (1) Não toque nos terminais com qualquer material condutor.
 - (2) Evite guardar a bateria juntamente com outros objetos metálicos tais como pregos, moedas, etc.
 - (3) Não exponha a bateria à água ou chuva. Um curto-circuito pode ocasionar um enorme fluxo de corrente, sobreaquecimento, possíveis queimaduras e mesmo estragar-se.
6. Não guarde nem utilize a ferramenta e a bateria em locais onde a temperatura pode atingir ou exceder 50 °C.
7. Não queime a bateria mesmo que esteja estragada ou completamente gasta. A bateria pode explodir no fogo.
8. Não pregue, corte, esmague, atire, deixe cair a bateria, nem bata a bateria contra um objeto rijo. Esta conduta pode resultar num incêndio, em calor excessivo ou numa explosão.
9. Não utilize uma bateria danificada.
10. As baterias de íões de lítio contidas na ferramenta são sujeitas aos requisitos da DGL (Dangerous Goods Legislation - Legislação de bens perigosos).

Para o transporte comercial, por exemplo, por terceiros ou agentes de expedição, têm de ser observados os requisitos referentes à embalagem e etiquetagem.

Para preparação do artigo a ser expedido, é necessário consultar um perito em materiais perigosos. Tenha ainda em conta a possibilidade de existirem regulamentos nacionais mais detalhados.

Coloque fita-cola ou tape os contactos abertos e embale a bateria de tal forma que não possa mover-se dentro da embalagem.

11. Quando eliminar a bateria, remova-a da ferramenta e elimine-a num local seguro. Siga os regulamentos locais relacionados com a eliminação de baterias.
12. Utilize as baterias apenas com os produtos especificados pela Makita. Instalar as baterias em produtos não-conformes poderá resultar num incêndio, calor excessivo, explosão ou fuga de eletrólito.
13. Se a ferramenta não for utilizada durante um período de tempo prolongado, a bateria deve ser removida da ferramenta.
14. Durante e após a utilização, a bateria pode aquecer, o que pode provocar queimaduras ou queimaduras a baixa temperatura. Preste atenção ao manuseamento de baterias quentes.
15. Não toque no terminal da ferramenta imediatamente após a utilização, pois pode ficar suficientemente quente para provocar queimaduras.
16. Não permita a adesão de aparas, pó ou sujidade nos terminais, nos orifícios e nas ranhuras da bateria. Pode resultar no fraco desempenho ou na avaria da ferramenta ou bateria.
17. A menos que a ferramenta suporte a utilização perto de linhas elétricas de alta tensão, não utilize a bateria perto de linhas elétricas de alta tensão. Pode resultar no mau funcionamento ou na avaria da ferramenta ou bateria.

GUARDE ESTAS INSTRUÇÕES.

⚠️PRECAUÇÃO: Utilize apenas baterias genuínas da Makita. A utilização de baterias não genuínas da Makita ou de baterias que foram alteradas, pode resultar no rebentamento da bateria provocando incêndios, ferimentos pessoais e danos. Além disso, anulará da garantia da Makita no que se refere à ferramenta e ao carregador Makita.

Conselhos para manter a máxima vida útil da bateria

1. Carregue a bateria antes que esteja completamente descarregada. Pare sempre o funcionamento da ferramenta e carregue a bateria quando notar menos poder na ferramenta.
2. Nunca carregue uma bateria completamente carregada. Carregamento excessivo diminui a vida útil da bateria.
3. Carregue a bateria à temperatura ambiente de 10°C – 40°C. Deixe que uma bateria quente arrefeça antes de a carregar.
4. Quando não utilizar a bateria, remova-a da ferramenta ou do carregador.
5. Carregue a bateria se não a utilizar durante um longo período de tempo (mais de seis meses).

DESCRIÇÃO DAS PEÇAS

► Fig.1

1	Botão do interruptor de alimentação	2	Botão de mudança de velocidade do vento	3	Botão de temporizador de desativação automática
4	Botão de oscilação	5	Indicador de velocidade do vento	6	Indicador de temporizador de desativação automática
7	Ranhura da bateria	8	Tomada CC 15V	9	Adaptador CA

DESCRIÇÃO FUNCIONAL

⚠️ PRECAUÇÃO: Certifique-se sempre de que o aparelho está desligado e a bateria foi retirada antes de regular ou verificar qualquer função no aparelho.

Instalação ou remoção da bateria

⚠️ PRECAUÇÃO: Segure firmemente o aparelho e a bateria quando instalar ou remover a bateria. Se não segurar firmemente o aparelho e a bateria pode fazer com que escorreguem das suas mãos resultando em danos no aparelho e na bateria e ferimentos pessoais.

Para retirar a bateria, deslize-a para fora do aparelho enquanto desliza o botão na frente da bateria.

Para instalar a bateria, alinhe a lingueta da bateria com a ranhura no compartimento e deslize-a no lugar. Empurre-a até o fim para que a mesma encaixe no lugar com um clique. Se puder ver a parte vermelha no lado superior do botão, significa que não está completamente bloqueada.

► Fig.2: 1. Indicador vermelho 2. Botão 3. Bateria

⚠️ PRECAUÇÃO: Insira sempre a bateria completamente até deixar de poder visualizar o indicador vermelho. Caso contrário, esta poderá cair do aparelho acidentalmente e provocar ferimentos em si mesmo ou em alguém próximo.

⚠️ PRECAUÇÃO: Não instale a bateria à força. Se a bateria não deslizar facilmente é porque não foi colocada corretamente.

Se for difícil retirar a bateria, empurre-a a partir da parte traseira enquanto desliza o botão na frente da bateria.

► Fig.3

Indicação da capacidade restante da bateria

Prima o botão de verificação na bateria para indicar a capacidade restante da bateria. As luzes indicadoras acendem durante alguns segundos.

► Fig.4: 1. Luzes indicadoras 2. Botão de verificação

Luzes indicadoras			Capacidade restante
Aceso	Apagado	A piscar	
■ ■ ■ ■			75% a 100%
■ ■ ■	□		50% a 75%
■ ■	□ □		25% a 50%
■	□ □ □		0% a 25%
▣	□ □ □		Carregar a bateria.
■ ■ □ □		↑ ↓	A bateria pode estar avariada.

NOTA: Dependendo das condições de utilização e da temperatura ambiente, a indicação pode ser ligeiramente diferente da capacidade real.

Sistema de proteção do aparelho/bateria

O aparelho está equipado com um sistema de proteção. Este sistema desliga automaticamente a alimentação do motor para prolongar a vida útil do aparelho e da bateria. O aparelho para automaticamente durante o funcionamento se o aparelho ou a bateria se encontrarem numa das seguintes condições.

- **Proteção contra sobrecarga:** Quando o aparelho é utilizado de tal forma que puxa uma corrente demasiado elevada, o aparelho para automaticamente sem qualquer indicação. Nesta situação, desligue o aparelho e pare a aplicação que causou a sobrecarga do aparelho. Em seguida, ligue o aparelho para reiniciar.
- **Proteção contra sobreaquecimento:** Quando o aparelho estiver sobreaquecido, este para automaticamente. Deixe o aparelho arrefecer antes de ligá-lo novamente.
- **Proteção contra descarga excessiva:** Quando a capacidade da bateria é baixa, o aparelho para automaticamente. Se o aparelho não funcionar mesmo quando os interruptores são acionados, retire a bateria gasta do aparelho e carregue-a.

OPERAÇÃO

Ligar / parar o ventilador

Pressione o botão do interruptor de alimentação para ligar o ventilador. Pressione o botão do interruptor de alimentação novamente para desligar o ventilador.

Alterar a velocidade do vento

Pressione o botão de mudança de velocidade do vento enquanto o ventilador estiver a funcionar. A velocidade do vento aumenta sempre que pressionar o botão. A velocidade do vento retorna à velocidade mais baixa quando estiver a funcionar na velocidade mais alta. O ventilador a bateria inicia na mesma velocidade que a definição anterior.

► **Fig.5:** 1. Botão de mudança de velocidade do vento

Regular do ângulo da cabeça do ventilador

O ângulo da cabeça do ventilador pode ser ajustado manualmente. O intervalo ajustável da cabeça do ventilador é conforme ilustrado na figura.

► **Fig.6**

OBSERVAÇÃO: Não rode a cabeça do ventilador além do intervalo ajustável.

Oscilar da cabeça do ventilador

⚠PRECAUÇÃO: Quando oscilar a cabeça do ventilador, mantenha os obstáculos afastados do intervalo de movimentação da cabeça do ventilador. O ventilador a bateria pode ser empurrado e cair devido à oscilação.

⚠PRECAUÇÃO: Não interrompa a oscilação segurando a cabeça do ventilador. Prima sempre o botão de oscilação para parar.

Prima o botão de oscilação para oscilar a cabeça do ventilador. Pressione o botão novamente para parar a oscilação. A cabeça do ventilador começa a oscilar da posição corrente quando o botão de oscilação for pressionado. A cabeça do ventilador oscila no intervalo de 90 graus.

► **Fig.7:** 1. Botão de oscilação

NOTA: Dependendo da posição da cabeça do ventilador, a cabeça do ventilador pode não oscilar logo após o botão de oscilação ser pressionado devido ao mecanismo de oscilação.

Temporizador de desativação automática

Pressione o botão de temporizador de desativação automática enquanto o ventilador estiver a funcionar. A duração para ativar o temporizador de desativação automática muda sempre que pressionar o botão (1 hora / 2 horas / 4 horas / desligado). O número sob cada indicador de temporizador de desativação automática mostra a(s) hora(s) restante(s) para desligar o ventilador. O indicador de temporizador de desativação automática desliga com o tempo.

► **Fig.8:** 1. Botão de temporizador de desativação automática

NOTA: Dependendo do tipo de bateria e da respetiva capacidade restante, o temporizador de desativação automática pode ser ativado antes da hora definida.

Utilizar o adaptador CA

⚠AVISO: Nunca utilize o aparelho quando o cabo ou a ficha estiverem danificados.

⚠AVISO: Não manuseie a ficha com as mãos molhadas ou gordurosas.

⚠AVISO: Não deixe o adaptador CA desligado do aparelho enquanto estiver a ser fornecida alimentação elétrica ao aparelho. As crianças pequenas poderão colocar a ficha sob tensão na boca e causar ferimentos.

⚠AVISO: Não coloque a ficha ou o cabo sob tensão na boca. Caso contrário, pode causar um choque elétrico.

Insira a ficha CC 15V do adaptador CA na tomada CC 15V e, em seguida, ligue os pinos CA a uma fonte de alimentação elétrica. Assegure que a tensão nominal da fonte de alimentação elétrica corresponde à tensão nominal especificada no adaptador.

► **Fig.9**

NOTA: Após o adaptador CA estar ligado, o aparelho pode demorar 3-5 segundos a iniciar.

NOTA: O adaptador pode ranger enquanto o utilizar para a fonte de alimentação. Isto não afeta a utilização normal.

NOTA: Mesmo estando a funcionar no modo de potência CC, o aparelho muda automaticamente para o modo de potência CA quando é ligado à tomada.

NOTA: Quando o ventilador a bateria muda o modo de potência de CC para CA, e vice-versa, a velocidade do vento pode mudar temporariamente.

NOTA: O adaptador CA não carrega a bateria inserida no aparelho.

MANUTENÇÃO

⚠️ PRECAUÇÃO: Certifique-se sempre de que o aparelho se encontra desligado e de que a bateria foi retirada antes de tentar executar qualquer inspeção ou manutenção.

⚠️ OBSERVAÇÃO: Nunca utilize gasolina, benzina, diluente, álcool ou produtos semelhantes. Pode ocorrer a descoloração, deformação ou rachaduras.

Para manter a SEGURANÇA e a FIABILIDADE do produto, as reparações e qualquer outra manutenção ou ajuste devem ser levados a cabo pelos centros de assistência Makita autorizados ou pelos centros de assistência de fábrica, utilizando sempre peças de substituição Makita.

Manutenção geral

Após o aparelho ter arrefecido, utilize um pano limpo para remover a sujidade, poeira, óleo, massa lubrificante, etc.

⚠️ AVISO: Deve substituir todas as peças num Centro de Assistência Autorizado.

Limpeza do ventilador

⚠️ PRECAUÇÃO: Certifique-se de que o ventilador está desligado e retirado da tomada antes de remover o resguardo.

Quando limpar o interior da tampa do ventilador, remova a tampa do ventilador da seguinte forma.

1. Solte o parafuso localizado na parte traseira da tampa do ventilador.

► **Fig.10:** 1. Parafuso

2. Rode a tampa do ventilador para a esquerda e remova a tampa do ventilador quando as marcações estiverem alinhadas conforme ilustrado.

► **Fig.11:** 1. Marcação

► **Fig.12**

Limpe o ventilador e a tampa do ventilador com um pano humedecido em água e sabão.

Para prender a tampa do ventilador, siga o procedimento de remoção pela ordem inversa. Quando prender a tampa do ventilador, certifique-se de a tampa do ventilador está bloqueada com um clique.

⚠️ PRECAUÇÃO: Certifique-se sempre de que a tampa do ventilador está fixa antes da utilização.

⚠️ PRECAUÇÃO: Prenda a tampa do ventilador firmemente. Se a tampa do ventilador estiver presa a metade ou incorretamente, pode cair e causar lesões físicas ou danos no aparelho.

⚠️ OBSERVAÇÃO: Evite aplicar demasiada carga na tampa do ventilador. Pode dar origem a quebra.

Armazenagem

Para evitar incêndio ou queimaduras, deixe o aparelho arrefecer completamente antes de guardá-lo. Não guarde a bateria descarregada por longos períodos, pois pode encurtar a respetiva vida útil.

ACESSÓRIOS OPCIONAIS

⚠️ PRECAUÇÃO: Estes acessórios ou peças são recomendados para utilização com o aparelho Makita especificado neste manual. A utilização de quaisquer outros acessórios ou acoplamentos pode representar risco de lesão física. Utilize apenas acessórios ou acoplamentos para os respetivos fins previstos.

Se necessitar de informações adicionais relativas a estes acessórios, solicite-as ao seu centro de assistência Makita.

- Bateria e carregador genuínos da Makita

NOTA: Alguns itens da lista podem estar incluídos na embalagem da ferramenta como acessórios padrão. Eles podem variar de país para país.

ADVARSEL

- For brugere i Europa: Dette apparat kan bruges af børn på 8 år og derover samt af personer med nedsatte fysiske, sensoriske eller mentale evner eller manglende erfaring eller viden, hvis de er under opsyn eller har modtaget instruktion i sikker brug af apparatet og forstår de farer, der er involveret. Børn må ikke lege med apparatet. Rengøring og brugervedligeholdelse må ikke udføres af børn, som ikke er under opsyn.
- For brugere uden for Europa: Dette apparat er ikke beregnet til brug af personer (herunder børn) med reducerede fysiske, sensoriske eller mentale færdigheder eller manglende erfaring eller kendskab, medmindre de er overvåget eller instrueret i brug af apparatet af en person, der er ansvarlig for deres sikkerhed. Børn skal overvåges for at sikre, at de ikke leger med apparatet.

SPECIFIKATIONER

Denne ventilator er udstyret med 3-trins hastighedskontrol, ventilatorhoved med oscillation-funktion og auto sluk-funktion. Strømforsyningen kan være med Makita akku eller vekselstrømsadapter.

Model:	CF001G	
Mærkespænding	D.C. 36 V - 40 V maks.	
Vekselstrømsadapter	Indgang	100 - 240 V, 50 / 60 Hz, 1,2 A maks.
	Udgang	15 V, 2,5 A
Dimensioner (L x B x H)	143 x 333 x 463 mm	
Nettovægt (uden akku)	2,0 kg	

- På grund af vores kontinuerlige forsknings- og udviklingsprogrammer kan hosstændige specifikationer blive ændret uden varsel.
- Specifikationer kan variere fra land til land.

Anvendelig akku og oplader

Akku	BL4025 / BL4040
Oplader	DC40RA

- Nogle af de akkuer og opladere, der er angivet ovenfor, er muligvis ikke tilgængelige, afhængigt af hvilket område du bor i.

⚠ADVARSEL: Brug kun de akkuer og opladere, der er angivet ovenfor. Brug af andre akkuer og opladere kan medføre personskade og/eller brand.

Batteriets driftstid

Følgende tabel henviser til nogle af Makitas akkuer. Den estimerede driftstid for et fuldt opladet batteri er vist:

Akku	Vindhastighed		
	Lav	Middel	Høj
BL4025	730 min	550 min	410 min
BL4040	1.160 min	880 min	660 min

Symboler

Følgende viser de symboler, der muligvis anvendes til udstyret. Sørg for, at du forstår deres betydning før brugen.



Læs betjeningsvejledningen.



Kun for landene i EU
Bortskaf ikke elektrisk udstyr eller batteripakken sammen med husholdningsaffald! I overensstemmelse med det europæiske direktiv om bortskaffelse af affald fra elektriske og elektroniske produkter samt batterier og akkuer, samt bortskaffelse af batterier og akkuer, og deres anvendelse i overensstemmelse med nationale love skal elektrisk udstyr samt batterier og batteripakke(r), der har nået udløbet af deres levetid, indsamles separat og returneres til en miljøvenlig genanvendelsesfacilitet.



Kun for landene i EU
Korrekt bortskaffelse af dette produkt
Denne mærkning angiver, at dette produkt ikke skal bortskaffes sammen med andet husholdningsaffald inden for EU. For at forhindre skader på miljøet eller menneskers helbred pga. ukontrolleret bortskaffelse af affald skal du ansvarligt aflevere det til genbrug og fremme bæredygtig genanvendelse af materielle ressourcer. For at returnere din brugte enhed skal du anvende returnerings- og indsamlingsordningerne, eller kontakte den forhandler hvorfra produktet blev anskaffet. De kan modtage dette produkt til miljømæssig sikker genanvendelse.

Tilsløbet anvendelse

Apparatet er beregnet til at generere luftgennemstrømning.

SIKKERHEDSADVARSLER

For at forhindre alvorlig personskade, læs og forstå alle advarsler og instruktioner før brug.

Denne vejledning skal bruges til oplysninger om sikkerhedsadvarsler og forholdsregler, montering, drift, inspektion og vedligeholdelsesprocedurer. Opbevar denne brugervejledning på et sikkert og tørt sted til fremtidig reference.

VIGTIGE SIKKERHEDSINSTRUKTIONER

Ved brug af et elektrisk apparat skal de grundlæggende forholdsregler altid følges, herunder følgende:

LÆS ALLE INSTRUKTIONER, FØR DETTE APPARAT ANVENDES.

ADVARSEL

For at reducere risikoen for brand, elektrisk stød eller personskade:

1. Må ikke udsættes for regn. Opbevares indendørs.
2. Må ikke benyttes som legetøj. Nøje overvågning er nødvendig, hvis den anvendes af eller i nærheden af børn.
3. Må kun anvendes som beskrevet i denne brugervejledning. Anvend kun tilbehør, som anbefales af producenten.
4. Må ikke anvendes med et defekt batteri. Hvis apparatet ikke virker efter hensigten, er blevet tabt, beskadiget, efterladt udendørs eller har været tabt i vand, skal det indleveres til et servicecenter.
5. Håndter ikke apparatet med våde hænder.
6. Stik ikke nogen genstande ind i åbningerne.
7. Hold hår, løs beklædning, fingre og alle dele af kroppen væk fra åbninger og bevægende dele.
8. Deaktiver alle kontroller før afmontering af batteriet.
9. Brug kun vekselstrømsadapteren og opladeren, som medfølger fra producenten. Tilbehør, der kan være egnet til apparatet, kan være forbundet med fare, når det bruges på andre apparater.
10. Oplad ikke batteriet udendørs.
11. Må ikke udsættes for brand eller høje temperaturer.
12. Må ikke anvendes i nærheden af åben ild, glødende brændestykker eller i eksplosiv atmosfære, f.eks. ved tilstedeværelse af brændbare væsker, gasser eller støv. Apparatet skaber gnister, der kan antænde støv eller dampe.
13. Brug aldrig apparatet i fugtige omgivelser som f. eks. i et badeværelse.
14. Dette apparat er kun til indendørs brug. Brug aldrig apparatet udendørs.
15. Dette apparat er beregnet til husholdningsbrug.
16. Læs denne brugervejledning og brugervejledningen til opladeren omhyggeligt før brug.

17. Afbryd straks anvendelsen, hvis du bemærker noget unormalt under brugen.
18. Hvis du kommer til at tabe eller støde til apparatet, så kontroller det grundigt for revner eller anden beskadigelse inden brugen.
19. Hold apparatet på afstand af komfurer eller andre varmekilder.
20. Apparatet må ikke anvendes, hvis det er knækket, bøjet, revnet eller hvis det indeholder beskadigede dele. Ethvert apparat, der forekommer beskadiget på nogen måde eller virker unormalt, skal straks tages ud af brug. Kontroller før hver betjening.
21. Lad ikke apparatet være tændt og uden opsyn.
22. Overbelast ikke vekselstrømsadapteren. Brug aldrig vekselstrømsadapterens ledning til at bære apparatet eller til at trække stikket ud af stikkontakten. Hold vekselstrømsadapteren væk fra varme, olie, skarpe kanter og bevægelige dele. Udskift en beskadiget adapter øjeblikkeligt. En beskadiget adapter kan øge risikoen for elektrisk stød.

Brug og vedligeholdelse af batteriet

1. **Oplad kun med den oplader, som producenten angiver** En oplader, der passer til én type batteri, kan forårsage brand, hvis den anvendes med et andet batteri.
2. **Brug kun el-værktøjer sammen med de tilhørende batteripakker.** Brug af andre batteripakker kan forårsage personskade og brand.
3. **Når batteripakker ikke anvendes, skal de holdes borte fra andre metalgenstande som papirclips, mønter, nøgler, søm, skruer og andre små metalgenstande, der kan skabe forbindelse mellem terminalerne.** Hvis batteriets terminaler kortsluttes, kan det forårsage brand.
4. **I tilfælde af misbrug kan der sprøjte væske ud fra batteriet. Undgå kontakt. Skyl med vand, hvis De kommer i kontakt med væsken. Søg læge, hvis De får væske i øjet.** Væske, der sprøjter ud fra batteriet, kan medføre irritation eller forbrændinger.
5. **Undlad at bruge en akku eller maskine, der er beskadiget eller ændret.** Beskadigede eller ændrede batterier kan fungere uforudsigeligt og medføre brand, eksplosion eller risiko for personskade.
6. **Undlad at udsætte en akku eller maskine for brand eller høje temperaturer.** Udsættelse for brand eller temperaturer på over 130 °C kan medføre eksplosion.
7. **Følg alle instruktioner vedrørende opladning, og undlad at oplade akkuen eller maskinen uden for det temperaturinterval, der er angivet i instruktionerne.** Opladning, der udføres forkert eller ved temperaturer uden for det angivne temperaturinterval, kan beskadige batteriet og medføre øget risiko for brand.

BRUG OG VEDLIGEHOLDELSE AF LEDNINGSFRI VENTILATOR

1. Brug den korrekte ledningsfri ventilator til formålet. Brug ikke ventilatoren til andre formål end dem, den er beregnet til.
2. Apparatet kan fungere med Makita Li-ion akku, der er angivet i afsnittet "SPECIFIKATIONER" i denne brugervejledning eller vekselstrømsadapter. Brug af andre batterier kan udgøre en risiko for brand. Oplad kun batterierne med den specificerede batterioplader. En oplader, der passer til én type batteri, kan udgøre en risiko for brand, når den bruges sammen med et andet batteri.
3. Opbevar et stillestående apparat utilgængeligt for børn og andre utrænede personer.
4. Afbryd akkuen og vekselstrømsadapteren fra strømkilden, før apparatet opbevares og før der udføres eftersyn, vedligeholdelses- eller rengøringsprocedurer. Sådanne forebyggende sikkerhedsforanstaltninger mindsker risikoen for, at apparatet starter ved et uheld.
5. Når akkuen ikke er i brug, skal den holdes væk fra andre metalgenstande. Afkortning af batteriterminalerne sammen kan forårsage gnister, forbrændinger eller brand.
6. Afbryd apparatet og lad det køle af, inden du udfører inspektion, vedligeholdelse, rengøringsprocedurer eller opbevarer det.
7. Tillad ikke, at fortrolighed med apparatet gør dig skodesløs. Husk at en uforsigtig brøkdæl af et sekund er nok til at forårsage alvorlig personskade.
8. Anbring altid apparatet på et jævnt og stabilt underlag. Hvis apparatet falder, kan det medføre personskade eller beskadigelse af apparatet.
9. Brug ikke batterier, tilbehør eller udstyr, der ikke er anbefalet af producenten af dette apparat. Brug af batterier, tilbehør eller udstyr, der ikke er anbefalet, kan medføre alvorlig personskade.
10. Hold hår og løs beklædning såsom et tørklæde væk fra ventilatoren. Det kan blive fanget i ventilatoren og medføre personskade.
11. Sørg for, at afbryderen er slået fra, før apparatet tages op eller bæres. Hvis du bærer apparatet med fingeren på afbryderen, kan det medføre uheld.
12. Man må ikke ændre eller forsøge på at reparere apparatet eller akkuen, undtaget som angivet i instruktionerne for brug og vedligeholdelse.

SERVICE

1. Service på dette apparat bør kun udføres af en kvalificeret servicetekniker. Service eller vedligeholdelse udført af ukvalificeret personale kan medføre risiko for personskade.
2. Brug kun identiske reservedele ved servicering på apparatet. Brug af uautoriserede dele eller undladelse af at følge vedligeholdelsesinstruktionerne kan udgøre en risiko for elektrisk stød eller personskade.
3. Brænd ikke apparatet, selvom det er alvorligt beskadiget. Batterierne kan eksplodere ved brand. Apparatet skal bortskaffes i overensstemmelse med lokale regulativer.

Vigtige sikkerhedsinstruktioner for akkuen

1. Læs alle instruktioner og advarselsmærkater på (1) akku-opladeren, (2) akkuen og (3) produktet, som anvender akku.
2. Adskil eller ændr ikke akkuen. Det kan muligvis resultere i en brand, overdreven varme eller eksplosion.
3. Hold straks op med anvendelsen, hvis brugstiden er blevet stærkt afkortet. Fortsat anvendelse kan resultere i risiko for overophedning, forbrændinger og endog eksplosion.
4. Hvis De har fået elektrolytvæske i øjnene, skal De straks skylle den ud med rent vand og derefter øjeblikkeligt søge lægehjælp. I modsat fald kan De miste synet.
5. Vær påpasselig med ikke at komme til at kortslutte akkuen:
 - (1) Rør ikke ved terminalerne med noget ledende materiale.
 - (2) Undgå at opbevare akkuen i en beholder sammen med andre genstande af metal, for eksempel søm, mønter og lignende.
 - (3) Udsæt ikke akkuen for vand eller regn. Kortslutning af akkuen kan forårsage en kraftig øgning af strømmen, overophedning, mulige forbrændinger og endog værktøjstop.
6. Opbevar og brug ikke maskinen og akkuen på steder, hvor temperaturen muligvis kan nå eller overstige 50 °C.
7. Lad være med at brænde akkuen, selv ikke i tilfælde, hvor den har lidt alvorlig skade eller er fuldstændig udtjent. Akkuen kan eksplodere, hvis man forsøger at brænde den.
8. Slå ikke søm i, skær ikke i, knus, kast, tab ikke akkuen og stød ikke akkuen mod en hård genstand. Sådan adfærd kan muligvis resultere i en brand, overdreven varme eller eksplosion.
9. Anvend ikke en beskadiget akku.
10. De indbyggede litium-ion-batterier er underlagt lovkrav vedrørende farligt gods. Ved kommerciel transport, f.eks. af tredjeparts transportselskaber, skal særlige krav til forpakning og mærkning overholdes. Ved forberedelse af udstyret til forsendelse skal du kontakte en ekspert i farligt gods. Overhold også eventuel mere detaljeret national lovgivning. Tape eller tildæk åbne kontakter, og pak batteriet på en måde, så det ikke kan flytte sig rundt i pakningen.
11. Når akkuen bortskaffes, skal du fjerne den fra maskinen og bortskaffe den på et sikkert sted. Følg de lokale love vedrørende bortskaffelsen af batterier.
12. Brug kun batterierne med de produkter, som Makita specificerer. Hvis batterierne installeres i ikke-kompatible produkter, kan det medføre brand, kraftig varme, eksplosion eller udsivning af elektrolyt.
13. Hvis maskinen ikke skal bruges i længere tid ad gangen, skal du fjerne batteriet fra maskinen.
14. Akkuen kan muligvis under og efter brug være varm, hvilket kan forårsage forbrændinger eller lavtemperaturforbrændinger. Vær påpasselig med håndtering af varme akkuer.
15. Rør ikke terminalen på maskinen straks efter brug, da den bliver varm nok til at forårsage forbrændinger.
16. Sørg for at spåner, støv eller jord ikke sætter sig fast inde i terminalerne, hullerne og rillerne på akkuen. Det kan muligvis medføre dårlig ydelse eller nedbrud af maskinen eller akkuen.
17. Medmindre maskinen understøtter brugen i nærheden af elektriske højspændingsledninger, skal du ikke anvende akkuen i nærheden af elektriske højspændingsledninger. Det kan muligvis medføre funktionsfejl på eller nedbrud af maskinen eller akkuen.

GEM DENNE BRUGSANVISNING.

⚠ FORSIGTIG: Brug kun originale batterier fra Makita. Brug af uoriginale Makita-batterier, eller batterier som er blevet ændret, kan muligvis medføre brud på batteriet, hvilket kan forårsage brand, personskade eller beskadigelse. Det ugyldiggør også Makita-garantien for Makita-maskinen og opladeren.

Tips til opnåelse af maksimal akku-levetid

1. Oplad akkuen, inden den er helt afladet. Stop altid værktøjet, og oplad akkuen, hvis De bemærker, at værktøjeffekten er aftagende.
2. Genoplad aldrig en fuldt opladet akku. Overopladning vil afkorte akkuens levetid.
3. Oplad akkuen ved stuetemperatur ved 10 °C - 40 °C. Lad altid en varm akku få tid til at køle af, inden den oplades.
4. Når du ikke anvender akkuen, skal du fjerne den fra maskinen eller opladeren.
5. Oplad akkuen, hvis De ikke skal bruge den i længere tid (mere end seks måneder).

BESKRIVELSE AF DELENE

► Fig.1

1	Tænd/sluk-knap	2	Knap til ændring af vindhastighed	3	Auto-sluk-knap
4	Oscillationsknap	5	Indikator for vindhastighed	6	Auto-sluk-indikator
7	Batterilomme	8	15V DC-stikkontakt	9	Vekselstrømsadapter

FUNKTIONSBESKRIVELSE

⚠️FORSIGTIG: Sørg altid for, at apparatet er slukket, og at akkuen fjernes, før der udføres justering eller kontrol af funktioner på apparatet.

Isætning eller fjernelse af akkuen

⚠️FORSIGTIG: Hold apparatet og akkuen fast ved montering eller afmontering af akkuen. Hvis du ikke holder fast i apparatet og akkuen, kan de glide ud af hænderne på dig og medføre beskadigelse af apparatet og akkuen eller personskaade.

Akkuen fjernes ved, at den trækkes ud af apparatet, idet der skydes på knappen på forsiden af akkuen.

Akkuen monteres ved, at De sætter tungen på akkuen ud for noten i kabinettet og lader den glide på plads. Sæt den hele vejen ind, så den låses på plads med et lille klik. Hvis den røde indikator på oversiden af knappen er synlig, betyder det, at den ikke er tilstrækkeligt låst.

► **Fig.2:** 1. Rød indikator 2. Knap 3. Akku

⚠️FORSIGTIG: Sæt altid akkuen helt ind, indtil den røde indikator ikke er synlig. Hvis dette ikke gøres, kan den falde ud af apparatet ved et uheld og forårsage skade på dig selv eller andre omkring dig.

⚠️FORSIGTIG: Brug ikke magt ved montering af akkuen. Hvis akkuen ikke glider på plads uden problemer, betyder det, at den ikke sættes i på korrekt vis.













Hvis det er svært at skyde akkuen ud, så skub den fra bagsiden ved at skyde på knappen på forsiden af akkuen.

► **Fig.3**

Indikation af den resterende batteriladning

Tryk på kontrolknappen på akkuen for at få vist den resterende batteriladning. Indikatorlampen lyser i nogle sekunder.

► **Fig.4:** 1. Indikatorlamper 2. Kontrolknap

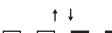
Indikatorlamper			Resterende ladning
 Tændt	 Slukket	 Blinker	
			75% til 100%
			50% til 75%
			25% til 50%
			0% til 25%
			Genoplad batteriet.
 ↑ ↓ 			Der er muligvis fejl i batteriet.

BEMÆRK: Afhængigt af brugsforholdene og den omgivende temperatur kan indikationen afvige en smule fra den faktiske ladning.

Beskyttelsessystem til apparatet og batteriet

Apparatet er udstyret med et beskyttelsessystem. Systemet afbryder automatisk strømmen til motoren for at forlænge apparatets og batteriets levetid. Apparatet stopper automatisk under anvendelse, hvis apparatet eller batteriet udsættes for et af de følgende forhold.

- Overlastningsbeskyttelse: Når apparatet betjenes på en måde, der får det til at bruge unormalt meget strøm, stopper apparatet automatisk uden indikation. Sluk i så fald for apparatet, og stop den anvendelse, der medførte, at apparatet blev overbelastet. Tænd derefter for apparatet for at starte det igen.
- Overophedningssikring: Når apparatet er overophedet, stopper det automatisk. Lad apparatet køle af, før der tændes for det igen.
- Overafloadningsbeskyttelse: Når batteriladningen bliver for lav, stopper apparatet automatisk. Hvis apparatet ikke fungerer, selvom kontakterne betjenes, skal akkuen fjernes fra apparatet og oplades.

ANVENDELSE

Start/stop af ventilator

Tryk på tænd/sluk-knappen for at tænde for ventilatoren. Tryk på tænd/sluk-knappen igen for at slukke ventilatoren.

Ændring af vindhastighed

Tryk på knappen til ændring af vindhastighed, mens ventilatoren kører. Vindhastigheden stiger, hver gang du trykker på knappen. Vindhastigheden vil vende tilbage til den laveste hastighed, når den kører i højeste hastighed. Den ledningsfri ventilator vil starte i den samme hastighed som den forrige indstilling.

► **Fig.5:** 1. Knap til ændring af vindhastighed

Justering af ventilatorhovedets vinkel

Vinklen på ventilatorhovedet kan justeres manuelt. Ventilatorhovedets justerbare rækkevidde er vist på figuren.

► Fig.6

BEMÆRKNING: Drej ikke ventilatorhovedet ud over rækkeviddens justering.

Oscillation af ventilatorhovedet

⚠FORSIGTIG: Ved oscillation af ventilatorhovedet skal forhindringer holdes væk fra ventilatorhovedets bevægelige område. Den ledningsfri ventilator kan blive skubbet og falde ved oscillation.

⚠FORSIGTIG: Undlad at standse oscillationen ved at holde ventilatorhovedet. Tryk altid på oscillationsknappen for at stoppe den.

Tryk på oscillationsknappen for at svinge ventilatorhovedet. Tryk på knappen igen for at stoppe oscillationen. Ventilatorhovedet begynder at svinge fra den aktuelle position, når oscillationsknappen trykkes ned. Ventilatorhovedet svinger inden for et interval på omkring 90 grader.

► Fig.7: 1. Oscillationsknap

BEMÆRK: Afhængigt af ventilatorhovedets position kan ventilatorhovedet ikke svinge så snart oscillationsknappen trykkes ned på grund af oscillationsmekanismen.

Auto-sluk ur

Tryk på auto-sluk-knappen, mens ventilatoren kører. Varigheden for at aktivere auto-sluk uret ændres, hver gang du trykker på knappen (1 time / 2 timer / 4 timer / slukket). Tallet under hver auto-sluk-indikator viser den tid, der er tilbage, før ventilatoren slukker. Auto-sluk-indikatoren slukkes med tiden.

► Fig.8: 1. Auto-sluk-knap

BEMÆRK: Afhængigt af akkutyten og den resterende kapacitet kan auto-sluk uret blive aktiveret tidligere end den indstillede tid.

Brug af vekselstrømsadapter

⚠ADVARSEL: Brug aldrig apparatet, hvis ledningen eller stikket er beskadiget.

⚠ADVARSEL: Undlad at håndtere stikket med våde eller fedtede hænder.

⚠ADVARSEL: Undlad at fjerne vekselstrømsadapteren fra apparatet, når enheden forsynes med strøm fra lysnettet. Små børn kan putte det strømførende stik i munden, hvilket kan medføre personskade.

⚠ADVARSEL: Put ikke en strømførende ledning eller stik ind i munden. Det kan forårsage elektrisk stød.

Sæt 15V DC-stikproppen på vekselstrømsadapteren i 15V DC-stikkontakten, og tilslut derefter vekselstrømsadapteren til netspændingsforsyningen. Kontroller, at strømforsyningens spænding stemmer overens med adapterens spænding.

► Fig.9

BEMÆRK: Efter at vekselstrømsadapteren er tilsluttet, kan det tage 3-5 sekunder at starte apparatet.

BEMÆRK: Adapteren kan knirke, mens den bruges til strømforsyningen. Dette påvirker ikke den normale brug.

BEMÆRK: Selv i DC-strømtilstand ændres apparatet automatisk til vekselstrømtilstand, når den er tilsluttet.

BEMÆRK: Når den ledningsfri ventilator skifter strømtilstand fra jævnstrøm til vekselstrøm og omvendt, skifter vindhastigheden muligvis midlertidigt.

BEMÆRK: Vekselstrømsadapteren oplader ikke batteriet, når det er sat ind i apparatet.

VEDLIGEHOLDELSE

⚠FORSIGTIG: Sørg altid for, at apparatet er slukket, stikket er taget ud af stikkontakten og at akkuen er blevet fjernet, før du forsøger at udføre inspektioner eller vedligeholdelse.

BEMÆRKNING: Anvend aldrig benzin, rensebenzin, fortynder, alkohol og lignende. Det kan medføre misfarvning, deformation eller revner.

For at opretholde produktets SIKKERHED og PÅLIDELIGHED må reparation, vedligeholdelse eller justering kun udføres af et autoriseret Makita servicecenter eller fabrikksservicecenter med anvendelse af Makita reservedele.

Almindelig vedligeholdelse

Når apparatet er kølet af, skal du bruge en ren klud til at fjerne snavs, støv, olie, fedt osv.

⚠ADVARSEL: Alle dele skal udskiftes hos et autoriseret servicecenter.

Rengøring af ventilator

⚠FORSIGTIG: Sørg altid for, at ventilatoren er slukket, og at stikket er taget ud af stikkontakten, før skærmen afmonteres.

Når du rengør indersiden af ventilatordækslet, fjernes ventilatordækslet på følgende måde:

1. Løsn skruen bag på ventilatordækslet.

► Fig.10: 1. Skrue

2. Drej ventilatordækslet mod uret, og fjern ventilatordækslet, når markeringerne flugter som vist.

► Fig.11: 1. Mærkning

► Fig.12

Aftør ventilatoren og ventilatordækslet med en klud opvredet i sæbevand.
Følg afmonteringsproceduren i omvendt rækkefølge for at fastgøre ventilatordækslet. Efter montering af ventilatordækslet, skal du sikre dig, at ventilatordækslet er låst med et klik.

⚠FORSIGTIG: Sørg altid for, at ventilatordækslet er fastgjort før brug.

⚠FORSIGTIG: Fastgør ventilatordækslet forsvarligt. Hvis ventilatordækslet kun er halvvejs eller forkert monteret, kan det falde af og forårsage personskade eller beskadigelse af apparatet.

BEMÆRKNING: Undgå at påføre for meget belastning på ventilatordækslet. Det kan føre til brud.

Opbevaring

Lad apparatet køle helt af, før du stiller det væk for at forhindre brand eller forbrændinger. Opbevar ikke det afladte batteri i længere tid, da det kan forkorte batteriets levetid.

EKSTRAUDSTYR

⚠FORSIGTIG: Det følgende tilbehør og ekstraudstyr anbefales til brug med dit Makita apparat, der er beskrevet i denne brugervejledning. Brugen af andet tilbehør eller ekstraudstyr kan medføre risiko for personskade. Brug kun tilbehør eller ekstraudstyr til det beskrevne formål.

Hvis De behøver hjælp ved valg af tilbehør eller ønsker yderligere informationer, bedes De kontakte Deres lokale Makita servicecenter.

- Original Makita-akku og oplader

BEMÆRK: Nogle ting på denne liste kan være inkluderet i værktøjspakken som standardtilbehør. Det kan være forskellige fra land til land.

ΠΡΟΕΙΔΟΠΟΙΗΣΗ

- Για χρήστες στην Ευρώπη: Η συσκευή αυτή μπορεί να χρησιμοποιηθεί από παιδιά άνω των 8 ετών και άτομα με μειωμένες σωματικές, αισθητήριες ή διανοητικές ικανότητες ή που δεν έχουν πείρα και γνώσεις, αν επιτηρούνται ή τους έχουν δοθεί οδηγίες για την ασφαλή χρήση της συσκευής και κατανοούν τους κίνδυνους που εμπλέκονται. Τα παιδιά δεν πρέπει να παίζουν με τη συσκευή. Οι εργασίες καθαρισμού και συντήρησης από το χρήστη δεν θα πρέπει να γίνονται από παιδιά χωρίς επιτήρηση.
- Για χρήστες σε περιοχές εκτός Ευρώπης: Η συσκευή αυτή δεν προορίζεται για χρήση από οποιοδήποτε άτομο (περιλαμβανομένων των παιδιών) με μειωμένες σωματικές, αισθητήριες ή διανοητικές ικανότητες, ή από άτομο που δεν έχει πείρα και γνώσεις, εκτός αν επιτηρείται ή αν του έχουν δοθεί οδηγίες για τη χρήση της συσκευής από άτομο το οποίο είναι υπεύθυνο για την ασφάλειά του. Τα παιδιά θα πρέπει να επιτηρούνται για να εξασφαλιστεί ότι δεν παίζουν με τη συσκευή.

ΠΡΟΔΙΑΓΡΑΦΕΣ

Αυτός ο ανεμιστήρας είναι εξοπλισμένος με έλεγχο 3 ταχυτήτων, ταλάντωση κεφαλής ανεμιστήρα και χρονοδιακόπτη αυτόματης απενεργοποίησης. Η ηλεκτρική παροχή μπορεί να γίνει με κασέτα μπαταριών ή τροφοδοτικό εναλλασσόμενου ρεύματος της Makita.

Μοντέλο:		CF001G
Όνομαστική τάση		D.C. 36 V - 40 V μέγ.
Τροφοδοτικό εναλλασσόμενου ρεύματος	Είσοδος	100 - 240 V, 50 / 60 Hz, 1,2 A μέγ.
	Έξοδος	15 V, 2,5 A
Διαστάσεις (Μ x Π x Υ)		143 x 333 x 463 mm
Καθαρό βάρος (χωρίς κασέτα μπαταριών)		2,0 kg

- Λόγω του συνεχιζόμενου προγράμματος έρευνας και ανάπτυξης, οι προδιαγραφές αυτές υπόκεινται σε αλλαγές χωρίς προειδοποίηση.
- Τα τεχνικά χαρακτηριστικά μπορεί να διαφέρουν από χώρα σε χώρα.

Ισχύουσα κασέτα μπαταριών και φορτιστής

Κασέτα μπαταρίας	BL4025 / BL4040
Φορτιστής	DC40RA

- Ορισμένες από τις κασέτες και τους φορτιστές μπαταριών που αναγράφονται παραπάνω ίσως να μην είναι διαθέσιμοι, ανάλογα με την τοποθεσία κατοικίας σας.

⚠ ΠΡΟΕΙΔΟΠΟΙΗΣΗ: Να χρησιμοποιείτε μόνο τις κασέτες μπαταριών και τους φορτιστές που παρατίθενται ανωτέρω. Η χρήση οποιασδήποτε άλλης κασέτας μπαταριών ή φορτιστή μπορεί να προκαλέσει τραυματισμό ή/και πυρκαγιά.

Χρόνος λειτουργίας μπαταρίας

Στον ακόλουθο πίνακα αναφέρονται μερικές κασέτες μπαταριών της Makita. Παρουσιάζεται ο εκτιμώμενος χρόνος λειτουργίας μιας πλήρως φορτισμένης μπαταρίας:

Κασέτα μπαταριών	Ταχύτητα αέρα		
	Χαμηλή	Μεσαία	Υψηλή
BL4025	730 min	550 min	410 min
BL4040	1.160 min	880 min	660 min

Σύμβολα

Παρακάτω παρουσιάζονται τα σύμβολα που μπορούν να χρησιμοποιηθούν για τον εξοπλισμό. Βεβαιωθείτε ότι κατανοείτε τη σημασία τους πριν από τη χρήση.



Διαβάστε το εγχειρίδιο οδηγιών.



Μόνο για τις χώρες της ΕΕ
Μην απορρίπτετε ηλεκτρικό εξοπλισμό ή την μπαταρία μαζί με τα οικιακά απορρίμματα! Σύμφωνα με τις Ευρωπαϊκές Οδηγίες για τον απόβλητο ηλεκτρικό και ηλεκτρονικό εξοπλισμό και τις μπαταρίες και συσσωρευτές και τις απόβλητες μπαταρίες και συσσωρευτές και την ενσωμάτωσή τους σύμφωνα με την εθνική νομοθεσία, ο ηλεκτρικός εξοπλισμός και η μπαταρία και τα πακέτα μπαταριών που έχουν φτάσει το τέλος ζωής τους πρέπει να συλλέγονται ξεχωριστά και να επιστρέφονται σε εγκαταστάσεις περιβαλλοντικά συμβατής ανακύκλωσης.



Μόνο για τις χώρες της ΕΕ
Σωστή διάθεση αυτού του προϊόντος
Η ένδειξη αυτή υποδεικνύει ότι αυτό το προϊόν δεν πρέπει να διατεθεί με άλλα οικιακά απόβλητα στην ΕΕ. Για να αποφευχθεί η πιθανή ζημιά στο περιβάλλον ή στην ανθρώπινη υγεία λόγω της ανεξέλεγκτης διάθεσης αποβλήτων, ανακυκλώστε υπεύθυνα για να προωθήσετε τη βιώσιμη επαναχρησιμοποίηση των πόρων των υλικών. Για να επιστρέψετε τη χρησιμοποιημένη συσκευή σας, χρησιμοποιήστε τα συστήματα επιστροφής και συλλογής ή επικοινωνήστε με τον πωλητή λιανικής από τον οποίο αγοράσατε το προϊόν. Αυτοί μπορούν να μεταφέρουν αυτό το προϊόν για περιβαλλοντικά ασφαλή ανακύκλωση.

Προοριζόμενη χρήση

Η συσκευή προορίζεται για την παραγωγή ροής αέρα.

ΠΡΟΕΙΔΟΠΟΙΗΣΕΙΣ ΑΣΦΑΛΕΙΑΣ

Για την αποφυγή σοβαρού τραυματισμού, διαβάστε και κατανοήστε όλες τις προειδοποιήσεις και οδηγίες πριν από τη χρήση. **Θα χρειαστείτε αυτό το εγχειρίδιο για τις προειδοποιήσεις και προφυλάξεις ασφαλείας, καθώς και για τις εργασίες συναρμολόγησης, λειτουργίας, επιθεώρησης και συντήρησης. Διατηρείτε αυτό το εγχειρίδιο σε ένα ασφαλές και στεγνό μέρος για μελλοντική αναφορά.**

ΣΗΜΑΝΤΙΚΕΣ ΟΔΗΓΙΕΣ ΑΣΦΑΛΕΙΑΣ

Όταν χρησιμοποιείτε μια ηλεκτρική συσκευή, πρέπει πάντα να τηρείτε τις βασικές προφυλάξεις, περιλαμβανοντας τις εξής:

ΔΙΑΒΑΣΤΕ ΟΛΕΣ ΤΙΣ ΟΔΗΓΙΕΣ ΠΡΙΝ ΧΡΗΣΙΜΟΠΟΙΗΣΕΤΕ ΤΗ ΣΥΣΚΕΥΗ.

ΠΡΟΕΙΔΟΠΟΙΗΣΗ

Για τη μείωση του κινδύνου πρόκλησης πυρκαγιάς, ηλεκτροπληξίας ή τραυματισμού:

1. Να μην εκτίθεται σε βροχή. Να φυλάσσεται σε εσωτερικό χώρο.
2. Δεν επιτρέπεται η χρήση ως παιχνίδι. Απαιτείται ιδιαίτερη προσοχή κατά τη χρήση από ή κοντά σε παιδιά.
3. Να χρησιμοποιείται μόνο σύμφωνα με τις οδηγίες του παρόντος εγχειριδίου. Χρησιμοποιήστε μόνο τα εξαρτήματα που συνιστώνται από τον κατασκευαστή.
4. Να μη χρησιμοποιείται με μπαταρία που έχει υποστεί βλάβη. Αν η συσκευή δεν λειτουργεί όπως πρέπει, έχει υποστεί πτώση ή βλάβη, παρέμεινε σε εξωτερικό χώρο ή βυθίστηκε σε νερό, επιστρέψτε την στο κέντρο σέρβις μας.
5. Μην χειρίζεστε τη συσκευή με βρεγμένα χέρια.
6. Μην τοποθετείτε κανένα αντικείμενο μέσα στα ανοίγματα.
7. Διατηρείτε τα φαρδιά ρούχα, το δάχτυλο και όλα τα μέρη του σώματός σας μακριά από τα ανοίγματα και κινούμενα μέρη.
8. Να απενεργοποιείτε όλα τα στοιχεία ελέγχου πριν από την αφαίρεση της μπαταρίας.
9. Χρησιμοποιείτε μόνο το τροφοδοτικό και τον φορτιστή εναλλασσόμενου ρεύματος που παρέχεται από τον κατασκευαστή. Τα εξαρτήματα που μπορεί να είναι κατάλληλα για τη συσκευή μπορεί να γίνουν επικίνδυνα όταν χρησιμοποιούνται σε άλλες συσκευές.
10. Μη φορτίζετε την μπαταρία σε εξωτερικό χώρο.
11. Μην εκθέτετε σε φωτιά ή υψηλές θερμοκρασίες.
12. Μη χρησιμοποιείτε κοντά σε φλόγες, αναμμένα κάρβουνα ή εκρηκτικές ατμόσφαιρες, όπως παρουσία εύφλεκτων υγρών, αερίων ή σκόνης. Η συσκευή δημιουργεί σπινθήρες που μπορεί να προκαλέσουν ανάφλεξη της σκόνης ή των αναθυμιάσεων.
13. Μη χρησιμοποιείτε ποτέ τη συσκευή σε τοποθεσίες με υψηλή υγρασία, όπως σε ένα μπάνιο.
14. Αυτή η συσκευή προορίζεται μόνο για χρήση σε εσωτερικούς χώρους. Μη χρησιμοποιείτε ποτέ τη συσκευή σε εξωτερικό χώρο.
15. Η συσκευή αυτή προορίζεται για οικιακή χρήση.

16. Διαβάστε προσεκτικά το παρόν εγχειρίδιο οδηγιών όπως και το εγχειρίδιο οδηγιών του φορτιστή πριν από τη χρήση.
17. Διακόψτε αμέσως τη λειτουργία αν παρατηρήσετε ο,τιδήποτε ασυνήθιστο.
18. Σε περίπτωση που η συσκευή υποστεί πτώση ή κτύπημα, ελέγξτε την προσεκτικά για ρωγμές ή βλάβη πριν από τη λειτουργία.
19. Μην φέρνετε τη συσκευή κοντά σε φούρνους ή άλλες πηγές θερμότητας.
20. Μην τη χρησιμοποιήσετε αν φέρει σπασμένα, λυγισμένα, ραγισμένα ή κατεστραμμένα μέρη. Κάθε συσκευή που φαίνεται ότι έχει υποστεί βλάβη με οποιονδήποτε τρόπο ή λειτουργεί με μη συνηθισμένο τρόπο πρέπει να αποσυρθεί αμέσως από τη λειτουργία. Επιθεωρήστε πριν από κάθε λειτουργία.
21. Μην αφιρνετε τη συσκευή ενεργοποιημένη και χωρίς επιτήρηση.
22. Μην κακομεταχειρίζεστε το τροφοδοτικό εναλλασσόμενου ρεύματος. Μη χρησιμοποιείτε ποτέ το καλώδιο του τροφοδοτικού για να μεταφέρετε τη συσκευή ή να τραβήξετε το φως από μια πρίζα. Να διατηρείτε το τροφοδοτικό εναλλασσόμενου ρεύματος μακριά από τη θερμότητα, τα λάδια, τα αιχμηρά αντικείμενα και τα κινούμενα μέρη. Αντικαταστήστε αμέσως ένα τροφοδοτικό που έχει υποστεί ζημιά. Ένα τροφοδοτικό που έχει υποστεί ζημιά αυξάνει τον κίνδυνο πρόκλησης ηλεκτροπληξίας.

Χρήση και φροντίδα μπαταριών

1. **Να επαναφορτίσετε τις μπαταρίες μόνο με το φορτιστή που καθορίζεται από τον κατασκευαστή.** Ένας φορτιστής που είναι κατάλληλος για μια συγκεκριμένη μπαταρία μπορεί να δημιουργήσει κίνδυνο πυρκαγιάς όταν χρησιμοποιείται με μια άλλη μπαταρία.
2. **Να χρησιμοποιείτε ηλεκτρικά εργαλεία μόνο με ειδικά καθορισμένες μπαταρίες.** Η χρήση κάθε άλλης μπαταρίας μπορεί να δημιουργήσει κίνδυνο τραυματισμού ή πυρκαγιάς.
3. **Όταν δεν χρησιμοποιείται η κασέτα μπαταριών, διατηρήστε τη μακριά από άλλα μεταλλικά αντικείμενα, όπως συνδετήρες, κέρματα, κλειδιά, καρφιά, βίδες ή άλλα μικρά μεταλλικά αντικείμενα, με τα οποία μπορεί να δημιουργηθεί σύνδεση από τον έναν ακροδέκτη στον άλλον.** Το βραχυκύκλωμα των ακροδεκτών της μπαταρίας μπορεί να προκαλέσει εγκαύματα ή πυρκαγιά.
4. **Υπό συνθήκες κατάχρησης, μπορεί να εξαχθεί υγρό από την μπαταρία. Να αποφεύγετε την επαφή. Εάν συμβεί επαφή κατά λάθος, εκπλύνετε με νερό. Εάν το υγρό έρθει σε επαφή με τα μάτια, αναζητήστε και ιατρική βοήθεια.** Το υγρό που εξάγεται από την μπαταρία μπορεί να προκαλέσει ερεθισμό ή εγκαύματα.
5. **Μη χρησιμοποιείτε μια κασέτα μπαταριών ή εργαλείο που έχει καταστραφεί ή τροποποιηθεί.** Οι κατεστραμμένες ή τροποποιημένες μπαταρίες μπορεί να παρουσιάζουν απρόβλεπτη συμπεριφορά που έχει ως αποτέλεσμα πυρκαγιά, έκρηξη ή κίνδυνο τραυματισμού.
6. **Μην εκθέτετε την κασέτα μπαταριών ή το εργαλείο σε πυρκαγιά ή υπερβολικά υψηλή θερμοκρασία.** Η έκθεση στην πυρκαγιά ή στη θερμοκρασία άνω των 130 °C μπορεί να προκαλέσει έκρηξη.

7. **Ακολουθήστε όλες τις οδηγίες φόρτισης και μην φορτίσετε την κασέτα μπαταριών ή το εργαλείο εκτός του θερμοκρασιακού εύρους που καθορίζεται στις οδηγίες.** Η λανθασμένη φόρτιση ή η φόρτιση σε θερμοκρασίες εκτός του καθορισμένου εύρους μπορεί να προκαλέσει ζημιά στην μπαταρία και να αυξήσει τον κίνδυνο πυρκαγιάς.

ΧΡΗΣΗ ΚΑΙ ΦΡΟΝΤΙΔΑ ΦΟΡΗΤΟΥ ΑΝΕΜΙΣΤΗΡΑ

1. Να χρησιμοποιείτε το σωστό φορητό ανεμιστήρα για την εφαρμογή σας. Μην χρησιμοποιείτε τον ανεμιστήρα για σκοπό διαφορετικό από αυτό που προορίζεται.
2. Η συσκευή μπορεί να λειτουργεί με την κασέτα μπαταριών ιόντων λιθίου της Makita που προσδιορίζεται στην ενότητα «ΠΡΟΔΙΑΓΡΑΦΕΣ» του παρόντος εγχειριδίου ή με το τροφοδοτικό εναλλασσόμενου ρεύματος. Η χρήση κάθε άλλης μπαταρίας μπορεί να δημιουργήσει κίνδυνο πρόκλησης πυρκαγιάς. Επαναφορτίστε τις μπαταρίες μόνο με τον καθορισμένο φορτιστή. Ένας φορτιστής που μπορεί να είναι κατάλληλος για μια συγκεκριμένη μπαταρία μπορεί να δημιουργήσει κίνδυνο πυρκαγιάς όταν χρησιμοποιείται με μια άλλη μπαταρία.
3. Αποθηκεύστε τη συσκευή σε κατάσταση αδράνειας μακριά από παιδιά ή άλλα ανειδίκευτα άτομα.
4. Αποσυνδέστε την κασέτα μπαταριών ή το τροφοδοτικό εναλλασσόμενου ρεύματος από την ηλεκτρική παροχή πριν από την αποθήκευση της συσκευής και την εκτέλεση οποιωνδήποτε εργασιών επιθεώρησης, συντήρησης ή καθαρισμού. Τέτοια προληπτικά μέτρα ασφάλειας μπορούν να μειώσουν τον κίνδυνο τυχαίας ενεργοποίησης της συσκευής.
5. Όταν η κασέτα μπαταριών δεν χρησιμοποιείται, κρατήστε τη μακριά από άλλα μεταλλικά αντικείμενα. Το βραχυκύκλωμα των ακροδεκτών της μπαταρίας μπορεί να προκαλέσει σπινθήρες, εγκαύματα ή πυρκαγιά.
6. Αποσυνδέστε τη μονάδα από την ηλεκτρική παροχή και αφήστε την να κρυώσει πριν από την εκτέλεση οποιωνδήποτε εργασιών επιθεώρησης, συντήρησης ή καθαρισμού.
7. Μην επιτρέψετε η εξοικείωσή σας με συσκευές να σας καταστήσει απρόσεκτος. Μην ξεχνάτε ότι η απροσεξία για κλάσματα δευτερολέπτων αρκεί να επιφέρει σοβαρό τραυματισμό.
8. Να τοποθετείτε πάντα τη συσκευή σε μια επίπεδη και σταθερή επιφάνεια. Αν η συσκευή πέσει, μπορεί να προκληθεί προσωπικός τραυματισμός ή ζημιά στη συσκευή.
9. Μη χρησιμοποιείτε μπαταρίες, προσαρτήματα ή εξαρτήματα που δεν συνιστώνται από τον κατασκευαστή αυτής της συσκευής. Η χρήση μπαταριών, προσαρτημάτων ή εξαρτημάτων που δεν συνιστώνται μπορεί να έχει ως αποτέλεσμα σοβαρό προσωπικό τραυματισμό.
10. Να κρατάτε τα μαλλιά ή τα φορδιά ρούχα, όπως ένα κασκόλ, μακριά από τον ανεμιστήρα. Μπορεί να πιαστούν στον ανεμιστήρα με αποτέλεσμα να προκληθεί προσωπικός τραυματισμός.

- Βεβαιωθείτε ότι ο διακόπτης βρίσκεται στην ανενεργή θέση πριν σηκώσετε ή μεταφέρετε τη συσκευή. Αν μεταφέρετε τη συσκευή με το δάχτυλό σας στο διακόπτη, μπορεί να προκληθούν ατυχήματα.
- Μην τροποποιήσετε και μην επιχειρήσετε να επισκευάσετε τη συσκευή ή την κασέτα μπαταριών, εκτός αν υποδεικνύεται στις οδηγίες χρήσης και φροντίδας.

ΣΕΡΒΙΣ

- Το σέρβις αυτής της συσκευής πρέπει να εκτελείται μόνο από αρμόδιο προσωπικό επισκευών. Το σέρβις ή η συντήρηση από αναρμόδιο προσωπικό μπορεί να έχει ως αποτέλεσμα κίνδυνο τραυματισμού.
- Κατά το σέρβις αυτής της συσκευής, να χρησιμοποιείτε μόνο γνήσια ανταλλακτικά. Η χρήση μη πιστοποιημένων ανταλλακτικών ή η αποτυχία τήρησης των οδηγιών συντήρησης μπορεί να δημιουργήσει κίνδυνο ηλεκτροπληξίας ή τραυματισμού.
- Μην αποτεφρώσετε αυτή τη συσκευή, ακόμη κι αν παρουσιάζει σοβαρή ζημιά. Οι μπαταρίες μπορεί να εκραγούν σε φωτιά. Διαθέστε τη συσκευή σύμφωνα με τους τοπικούς κανονισμούς.

Σημαντικές οδηγίες ασφάλειας για κασέτα μπαταριών

- Πριν χρησιμοποιήσετε την κασέτα μπαταριών, διαβάστε όλες τις οδηγίες και σημειώσεις προφύλαξης (1) στον φορτιστή μπαταριών, (2) στην μπαταρία και (3) στο προϊόν που χρησιμοποιεί την μπαταρία.
- Μην αποσυαρμολογήσετε ή παραβιάσετε την κασέτα μπαταριών. Μπορεί να έχει ως αποτέλεσμα πυρκαγιά, υπερθέρμανση ή έκρηξη.
- Εάν ο χρόνος λειτουργίας έχει γίνει υπερβολικά βραχύς, σταματήστε τη λειτουργία αμέσως. Αλλιώς, μπορεί να έχει ως αποτέλεσμα κίνδυνο υπερθέρμανσης, πιθανά εγκαύματα ή ακόμη και έκρηξη.
- Εάν ηλεκτρολύτης μπει στα μάτια σας, ξεπλύνετε τα με καθαρό νερό και ζητήστε ιατρική φροντίδα αμέσως. Αλλιώς, μπορεί να έχει ως αποτέλεσμα απώλεια της όρασης σας.
- Μη βραχυκυκλώνετε την κασέτα μπαταριών:
 - (1) Μην αγγίζετε τους πόλους με οτιδήποτε αγώγιμο υλικό.
 - (2) Αποφεύγετε να αποθηκεύετε την κασέτα μπαταριών μέσα σε ένα δοχείο μαζί με άλλα μεταλλικά αντικείμενα όπως καρφιά, νομίσματα, κλπ.
 - (3) Μην εκθέτετε την κασέτα μπαταριών στο νερό ή στη βροχή.
 Ένα βραχυκύκλωμα μπαταρίας μπορεί να προκαλέσει μεγάλη ροή ρεύματος, υπερθέρμανση, πιθανά εγκαύματα ακόμη και σοβαρή βλάβη.
- Μην αποθηκεύετε και μην χρησιμοποιείτε το εργαλείο και την κασέτα μπαταριών σε τοποθεσίες όπου η θερμοκρασία μπορεί να φτάσει ή να ξεπεράσει τους 50°C.

- Μην καίτε την κασέτα μπαταριών ακόμη και εάν έχει σοβαρή ζημιά ή είναι εντελώς φθαρμένη. Η κασέτα μπαταριών μπορεί να εκραγεί στη φωτιά.
- Μην καρφώσετε, κόψετε, συνθλίψετε, πετάξετε ή ρίξετε κάτω την κασέτα μπαταριών, ούτε να χτυπήσετε ένα σκληρό αντικείμενο επάνω στην κασέτα μπαταριών. Τέτοια συμπεριφορά μπορεί να έχει ως αποτέλεσμα πυρκαγιά, υπερθέρμανση ή έκρηξη.
- Μη χρησιμοποιείτε μπαταρία που έχει υποστεί ζημιά.
- Οι μπαταρίες ιόντων λιθίου που περιέχονται υπόκεινται στις απαιτήσεις της νομοθεσίας για επικίνδυνα αγαθά. Για εμπορικές μεταφορές, για παράδειγμα από τρίτα μέρη, πρέπει να τηρούνται οι διαμεταφορές, οι ειδικές απαιτήσεις στη συσκευασία και η επισήμανση. Για προετοιμασία του στοιχείου που αποστέλλεται, είναι απαραίτητο να συμβουλευτείτε έναν ειδικό για επικίνδυνα υλικά. Επίσης, τηρήστε τους πιθανούς, πιο αναλυτικούς εθνικούς κανονισμούς. Καλύψτε με αυτοκόλλητη ταινία ή κρύψτε τις ανοικτές επαφές και συσκευάστε την μπαταρία με τρόπο που να μην μπορεί να μετακινείται μέσα στη συσκευασία.
- Όταν απορρίπτετε την κασέτα μπαταριών, αφαιρέστε την από το εργαλείο και διαθέστε τη σε ένα ασφαλές μέρος. Τηρήστε τους τοπικούς κανονισμούς που σχετίζονται με τη διάθεση της μπαταρίας.
- Χρησιμοποιήστε τις μπαταρίες μόνο με τα προϊόντα που καθορίζει η Makita. Αν τοποθετήσετε τις μπαταρίες σε μη συμβατά προϊόντα μπορεί να έχει ως αποτέλεσμα πυρκαγιά, υπερβολική θερμότητα, έκρηξη ή διαρροή ηλεκτρισμού.
- Αν δεν χρησιμοποιείτε το εργαλείο για μεγάλο χρονικό διάστημα, πρέπει να βγάλετε την μπαταρία από το εργαλείο.
- Κατά τη διάρκεια και μετά τη χρήση, η κασέτα μπαταριών μπορεί να θερμανθεί, γεγονός που μπορεί να προκαλέσει εγκαύματα ή εγκαύματα από χαμηλή θερμοκρασία. Προσέχετε το χειρισμό των ζεστών κασετών μπαταριών.
- Μην αγγίζετε τον ακροδέκτη του εργαλείου αμέσως μετά τη χρήση επειδή μπορεί να έχει ζεσταθεί αρκετά για να προκαλέσει εγκαύματα.
- Μην αφήνετε θραύσματα, σκόνη ή βρομιά να κολλήσει στους ακροδέκτες, τις οπές και τις εγκοπές της κασέτας μπαταριών. Μπορεί να έχει ως αποτέλεσμα κακή απόδοση ή σπάσιμο του εργαλείου ή της κασέτας μπαταριών.
- Εκτός αν το εργαλείο υποστηρίζει τη χρήση κοντά σε ηλεκτρικές γραμμές υψηλής τάσης, μην χρησιμοποιείτε την κασέτα μπαταριών κοντά σε ηλεκτρικές γραμμές υψηλής τάσης. Μπορεί να έχει ως αποτέλεσμα δυσλειτουργία ή σπάσιμο του εργαλείου ή της κασέτας μπαταριών.

ΦΥΛΑΞΤΕ ΤΙΣ ΟΔΗΓΙΕΣ ΑΥΤΕΣ.

▲ΠΡΟΣΟΧΗ: Να χρησιμοποιείτε μόνο γνήσιες μπαταρίες της Makita. Η χρήση μη γνήσιων μπαταριών Makita, ή μπαταριών που έχουν τροποποιηθεί, μπορεί να έχει ως αποτέλεσμα τη ρήξη της μπαταρίας, προκαλώντας πυρκαγιά, προσωπικό τραυματισμό και βλάβη. Επίσης, θα ακυρωθεί η εγγύηση της Makita για το εργαλείο και φορτιστή Makita.

Συμβουλές για τη διατήρηση της μέγιστης ζωής μπαταρίας

1. Φορτίζετε την κασέτα μπαταριών πριν από την πλήρη αποφόρτισή της. Πάντοτε να σταματάτε τη λειτουργία του εργαλείου και να φορτίζετε την κασέτα μπαταριών όταν παρατηρείτε μειωμένη ισχύ εργαλείου.
2. Ποτέ μην επαναφορτίζετε μια πλήρως φορτισμένη κασέτα μπαταριών. Η υπερφόρτιση μειώνει την ωφέλιμη ζωή της μπαταρίας.
3. Να φορτίζετε την κασέτα μπαταριών σε θερμοκρασία δωματίου, δηλαδή στους 10°C έως 40°C. Αφήστε μια θερμή κασέτα μπαταριών να κρυώσει πριν την φορτίσετε.
4. Όταν δεν χρησιμοποιείτε την κασέτα μπαταριών, αφαιρέστε την από το εργαλείο ή τον φορτιστή.
5. Να φορτίζετε την κασέτα μπαταριών εάν δεν τη χρησιμοποιείτε για μεγάλη χρονική περίοδο (περισσότερο από έξι μήνες).

ΠΕΡΙΓΡΑΦΗ ΕΞΑΡΤΗΜΑΤΩΝ

► Εικ.1

1	Κουμπί διακοπή λειτουργίας	2	Κουμπί αλλαγής ταχύτητας αέρα	3	Κουμπί χρονοδιακοπή αυτόματης απενεργοποίησης
4	Κουμπί ταλάντωσης	5	Ένδειξη ταχύτητας αέρα	6	Ένδειξη χρονοδιακοπή αυτόματης απενεργοποίησης
7	Υποδοχή μπαταρίας	8	15V	9	Τροφοδοτικό εναλλασσόμενου ρεύματος

ΠΕΡΙΓΡΑΦΗ ΛΕΙΤΟΥΡΓΙΑΣ

▲ ΠΡΟΣΟΧΗ: Να φροντίζετε πάντα για την απενεργοποίηση της συσκευής και την αφαίρεση της κασέτας μπαταριών, πριν από οποιαδήποτε ρύθμιση ή έλεγχο της λειτουργίας της συσκευής.

Τοποθέτηση ή αφαίρεση της κασέτας μπαταριών

▲ ΠΡΟΣΟΧΗ: Κρατήστε τη συσκευή και την κασέτα μπαταριών σταθερά κατά την τοποθέτηση ή αφαίρεση της κασέτας μπαταριών. Αν δεν κρατάτε τη συσκευή και την κασέτα μπαταριών σταθερά, μπορεί να γλιστρήσουν από τα χέρια σας και να προκληθεί ζημιά στη συσκευή και την κασέτα μπαταριών καθώς και προσωπικός τραυματισμός.

Για να αφαιρέσετε την κασέτα μπαταριών, σύρετέ την από τη συσκευή ενώ σύρετε το κουμπί στο μπροστινό μέρος της κασέτας.

Για να τοποθετήσετε την κασέτα μπαταριών, ευθυγραμμίστε τη γλώσσα στην κασέτα μπαταριών με την αύλακα στην υποδοχή και ολισθήστε τη στη θέση της. Να την τοποθετείτε πλήρως μέχρι να ασφαλίσει στη θέση της, γεγονός που υποδεικνύεται με ένα χαρακτηριστικό ήχο. Εάν μπορείτε να δείτε την κόκκινη ένδειξη στην επάνω πλευρά του κουμπιού, δεν έχει κλειδώσει τελείως.

► **Εικ.2:** 1. Κόκκινη ένδειξη 2. Κουμπί 3. Κασέτα μπαταριών

▲ ΠΡΟΣΟΧΗ: Να τοποθετείτε πάντα την κασέτα μπαταριών πλήρως μέχρι να μη βλέπετε την κόκκινη ένδειξη. Σε αντίθετη περίπτωση, μπορεί να πέσει κατά λάθος από τη συσκευή, προκαλώντας τραυματισμό σε εσάς ή κάποιον παρευρισκόμενο.

▲ ΠΡΟΣΟΧΗ: Μην τοποθετείτε την κασέτα μπαταριών με βία. Εάν η κασέτα δεν ολισθαίνει με ευκολία, τότε δεν έχει τοποθετηθεί κατάλληλα.

3. Να φορτίζετε την κασέτα μπαταριών σε θερμοκρασία δωματίου, δηλαδή στους 10°C έως 40°C. Αφήστε μια θερμή κασέτα μπαταριών να κρυώσει πριν την φορτίσετε.
4. Όταν δεν χρησιμοποιείτε την κασέτα μπαταριών, αφαιρέστε την από το εργαλείο ή τον φορτιστή.
5. Να φορτίζετε την κασέτα μπαταριών εάν δεν τη χρησιμοποιείτε για μεγάλη χρονική περίοδο (περισσότερο από έξι μήνες).

Αν είναι δύσκολο να σύρετε την κασέτα μπαταριών προς τα έξω, σπρώξτε την από την πίσω πλευρά ενώ σύρετε το κουμπί στο μπροστινό μέρος της κασέτας.

► **Εικ.3**

Εμφάνιση υπολειπόμενης χωρητικότητας μπαταρίας

Πιέστε το κουμπί ελέγχου στην κασέτα μπαταριών για να υποδείξετε την υπολειπόμενη χωρητικότητα μπαταρίας. Οι ενδεικτικές λυχνίες ανάβουν για λίγα δευτερόλεπτα.

► **Εικ.4:** 1. Ενδεικτικές λυχνίες 2. Κουμπί ελέγχου

Ενδεικτικές λυχνίες			Υπολειπόμενη χωρητικότητα
Αναμμένες	Σβηστές	Αναβοσβήνουν	
■ ■ ■ ■	□	▧	75% έως 100%
■ ■ ■	■	□	50% έως 75%
■ ■	■ □	□	25% έως 50%
■	■ □ □	□	0% έως 25%
▧	□ □ □ □	□	Φορτίστε την μπαταρία.
■ ■ □ □	□ □	□ □	Μπορεί να προέκυψε δυσλειτουργία στην μπαταρία.
□ □ ■ ■	□ □	□ □	

ΠΑΡΑΤΗΡΗΣΗ: Ανάλογα με τις συνθήκες χρήσης και τη θερμοκρασία περιβάλλοντος, η ένδειξη μπορεί να διαφέρει λίγο από την πραγματική χωρητικότητα.

Σύστημα προστασίας της συσκευής / μπαταρίας

Η συσκευή είναι εξοπλισμένη με σύστημα προστασίας. Αυτό το σύστημα αποκόπτει αυτόματα την ισχύ προς το μοτέρ για να παραταθεί η διάρκεια λειτουργίας της συσκευής και της μπαταρίας. Η συσκευή σταματάει αυτόματα κατά τη διάρκεια της λειτουργίας αν η συσκευή ή η μπαταρία βρεθούν κάτω από τις παρακάτω συνθήκες.

- Προστασία υπερφόρτωσης: Όταν η συσκευή λειτουργεί με τρόπο ώστε να αναγκάζεται να καταναλώνει ασυνήθιστα υψηλό ρεύμα, η συσκευή σταματάει αυτόματα χωρίς καμία ένδειξη. Σε αυτή την κατάσταση, απενεργοποιήστε τη συσκευή και διακόψτε την εφαρμογή που προκαλεί την υπερφόρτωση. Μετά, ενεργοποιήστε τη συσκευή για επανεκκίνηση.
- Προστασία υπερθέρμανσης: Όταν η συσκευή υπερθερμανθεί, η συσκευή διακόπτεται αυτόματα. Αφήστε τη συσκευή να κρυώσει πριν την ενεργοποιήσετε ξανά.
- Προστασία υπερβολικής αποφόρτισης: Όταν μειωθεί πολύ η χωρητικότητα μπαταρίας, η συσκευή σταματάει αυτόματα. Αν η συσκευή δεν λειτουργήσει ακόμα και όταν χειριστείτε τους διακόπτες, αφαιρέστε την κασέτα μπαταριών από τη συσκευή και φορτίστε την.

Ρύθμιση κλίσης κεφαλής ανεμιστήρα

Η κλίση της κεφαλής ανεμιστήρα μπορεί να ρυθμιστεί με το χέρι. Το εύρος ρύθμισης της κεφαλής ανεμιστήρα είναι όπως απεικονίζεται στην εικόνα.

► **Εικ.6**

ΕΙΔΟΠΟΙΗΣΗ: Μην περιστρέψετε την κεφαλή ανεμιστήρα πέρα από το εύρος ρύθμισης.

Ταλάντωση της κεφαλής ανεμιστήρα

ΠΡΟΣΟΧΗ: Κατά την ταλάντωση της κεφαλής ανεμιστήρα, κρατήστε τυχόν εμπόδια μακριά από το εύρος κίνησης της κεφαλής ανεμιστήρα. Ο φορητός ανεμιστήρας μπορεί να σπρωχτεί και να πέσει λόγω της ταλάντωσης.

ΠΡΟΣΟΧΗ: Μην κρατήσετε την κεφαλή ανεμιστήρα για να σταματήσετε την ταλάντωση. Να πατάτε πάντα το κουμπί ταλάντωσης για τη διακοπή λειτουργίας.

Πατήστε το κουμπί ταλάντωσης για την ταλάντωση της κεφαλής ανεμιστήρα. Πατήστε ξανά το κουμπί για να διακόψετε την ταλάντωση. Η κεφαλή ανεμιστήρα αρχίζει να ταλαντώνεται από την τρέχουσα θέση όταν πατηθεί το κουμπί ταλάντωσης. Η κεφαλή ανεμιστήρα ταλαντώνεται με εύρος κλίσης 90 μοιρών.

► **Εικ.7:** 1. Κουμπί ταλάντωσης

ΠΑΡΑΤΗΡΗΣΗ: Ανάλογα με τη θέση της κεφαλής ανεμιστήρα, η κεφαλή ανεμιστήρα μπορεί να μην ταλαντωθεί αμέσως αφού πατηθεί το κουμπί ταλάντωσης λόγω του μηχανισμού ταλάντωσης.

ΛΕΙΤΟΥΡΓΙΑ

Εναρξη / διακοπή λειτουργίας του ανεμιστήρα

Πατήστε το κουμπί διακοπή λειτουργίας για να ενεργοποιήσετε τον ανεμιστήρα. Πατήστε ξανά το κουμπί διακοπή λειτουργίας για να απενεργοποιήσετε τον ανεμιστήρα.

Αλλαγή της ταχύτητας αέρα

Πατήστε το κουμπί αλλαγής ταχύτητας αέρα όσο λειτουργεί ο ανεμιστήρας. Η ταχύτητα αέρα αυξάνεται κάθε φορά που πατάτε το κουμπί. Η ταχύτητα αέρα θα επιστρέψει στην πιο μικρή τιμή όταν λειτουργεί στην υψηλότερη τιμή. Ο φορητός ανεμιστήρας θα ξεκινήσει με την ίδια ταχύτητα όπως η προηγούμενη ρύθμιση.

► **Εικ.5:** 1. Κουμπί αλλαγής ταχύτητας αέρα

Χρονοδιακόπτης αυτόματης απενεργοποίησης

Πατήστε το κουμπί χρονοδιακόπτη αυτόματης απενεργοποίησης όσο λειτουργεί ο ανεμιστήρας. Η διάρκεια για την ενεργοποίηση του χρονοδιακόπτη αυτόματης απενεργοποίησης αλλάζει κάθε φορά που πατάτε το κουμπί (1 ώρα / 2 ώρες / 4 ώρες / απενεργοποίηση). Ο αριθμός κάτω από κάθε ένδειξη χρονοδιακόπτη αυτόματης απενεργοποίησης δείχνει τις ώρες που απομένουν μέχρι την απενεργοποίηση του ανεμιστήρα. Η ένδειξη χρονοδιακόπτη αυτόματης απενεργοποίησης θα σβήσει μόλις παρέλθει η ώρα.

► **Εικ.8:** 1. Κουμπί χρονοδιακόπτη αυτόματης απενεργοποίησης

ΠΑΡΑΤΗΡΗΣΗ: Ανάλογα με τον τύπο της κασέτας μπαταριών και την υπόλοιπη χωρητικότητα, ο χρονοδιακόπτης αυτόματης απενεργοποίησης θα ενεργοποιηθεί νωρίτερα από τη ρυθμισμένη ώρα.

Χρήση τροφοδοτικού εναλλασσόμενου ρεύματος

⚠ ΠΡΟΕΙΔΟΠΟΙΗΣΗ: Μη χρησιμοποιείτε ποτέ τη συσκευή όταν το ηλεκτρικό καλώδιο ή το φως παρουσιάζει ζημιά.

⚠ ΠΡΟΕΙΔΟΠΟΙΗΣΗ: Μην πιάνετε το φως με βρεγμένα ή λερωμένα με γράσο χέρια.

⚠ ΠΡΟΕΙΔΟΠΟΙΗΣΗ: Μην αφήνετε το τροφοδοτικό εναλλασσόμενου ρεύματος αποσυνδεδεμένο από τη συσκευή ενώ παρέχεται ισχύς από την κεντρική ηλεκτρική παροχή. Τα μικρά παιδιά μπορεί να βάλουν το ηλεκτροφόρο φως στο στόμα τους και να προκληθεί τραυματισμός.

⚠ ΠΡΟΕΙΔΟΠΟΙΗΣΗ: Μην βάζετε το ηλεκτροφόρο φως ή καλώδιο στο στόμα σας. Αν το κάνετε, μπορεί να προκληθεί ηλεκτροπληξία.

Εισαγάγετε το βύσμα συνεχούς ρεύματος 15V του τροφοδοτικού εναλλασσόμενου ρεύματος στην υποδοχή συνεχούς ρεύματος 15V και, στη συνέχεια, εισαγάγετε τις ακίδες εναλλασσόμενου ρεύματος στην κεντρική ηλεκτρική τροφοδοσία. Βεβαιωθείτε ότι η ονομαστική τάση της κεντρικής ηλεκτρικής παροχής αντιστοιχεί σε αυτή του τροφοδοτικού.

▶ **Εικ.9**

ΠΑΡΑΤΗΡΗΣΗ: Αφού συνδεθεί το τροφοδοτικό εναλλασσόμενου ρεύματος, η συσκευή μπορεί να χρειαστεί 3-5 δευτερόλεπτα για να ξεκινήσει.

ΠΑΡΑΤΗΡΗΣΗ: Το τροφοδοτικό μπορεί να τριξεί κατά τη χρήση για ηλεκτρική παροχή. Αυτό δεν επηρεάζει τη φυσιολογική χρήση.

ΠΑΡΑΤΗΡΗΣΗ: Όταν η λειτουργία γίνεται με ισχύ συνεχούς ρεύματος, η συσκευή αλλάζει αυτόματα σε λειτουργία με ισχύ εναλλασσόμενου ρεύματος όταν συνδεθεί στο ρεύμα.

ΠΑΡΑΤΗΡΗΣΗ: Όταν ο φορητός ανεμιστήρας αλλάζει την ισχύ από συνεχές ρεύμα σε εναλλασσόμενο ρεύμα, και αντίστροφα, η ταχύτητα αέρα μπορεί να αλλάξει προσωρινά.

ΠΑΡΑΤΗΡΗΣΗ: Το τροφοδοτικό εναλλασσόμενου ρεύματος δεν φορτίζει την μπαταρία που είναι τοποθετημένη στη συσκευή.

ΣΥΝΤΗΡΗΣΗ

⚠ ΠΡΟΣΟΧΗ: Να βεβαιώνετε ότι η συσκευή είναι σβηστή, αποσυνδεδεμένη και η κασέτα μπαταριών έχει αφαιρεθεί, πριν επιχειρήσετε να εκτελέσετε οποιαδήποτε εργασία επιθεώρησης ή συντήρησης.

ΕΙΔΟΠΟΙΗΣΗ: Μη χρησιμοποιείτε ποτέ βενζίνη, πετρελαϊκό αιθέρα, διαλυτικό, αλκοόλη ή παρόμοιες ουσίες. Μπορεί να προκληθεί αποχρωματισμός, παραμόρφωση ή ρωγμές.

Για τη διατήρηση της ΑΣΦΑΛΕΙΑΣ και ΑΞΙΟΠΙΣΤΙΑΣ του προϊόντος, οι επισκευές και οποιαδήποτε άλλη εργασία συντήρησης ή ρύθμισης πρέπει να εκτελούνται από εξουσιοδοτημένα ή εργοστασιακά κέντρα εξυπηρέτησης της Makita, χρησιμοποιώντας πάντοτε ανταλλακτικά της Makita.

Γενική συντήρηση

Αφού η συσκευή κρυώσει, χρησιμοποιήστε καθαρά πανιά για να αφαιρέσετε ακαθαρσίες, σκόνη, λάδι, γράσο κτλ.

⚠ ΠΡΟΕΙΔΟΠΟΙΗΣΗ: Όλα τα μέρη πρέπει να αντικαθίστανται σε εξουσιοδοτημένο κέντρο σέρβις.

Καθαρισμός ανεμιστήρα

⚠ ΠΡΟΣΟΧΗ: Βεβαιωθείτε ότι ο ανεμιστήρας έχει αποσυνδεθεί από την κεντρική ηλεκτρική παροχή πριν αφαιρέσετε το προστατευτικό.

Όταν καθαρίζετε το εσωτερικό του καλύμματος ανεμιστήρα, αφαιρέστε το κάλυμμα ανεμιστήρα με τον ακόλουθο τρόπο.

1. Χαλαρώστε τη βίδα που βρίσκεται στο πίσω μέρος του καλύμματος ανεμιστήρα.

▶ **Εικ.10:** 1. Βίδα

2. Περιστρέψτε το κάλυμμα ανεμιστήρα αριστερόστροφα και αφαιρέστε το κάλυμμα ανεμιστήρα όταν οι ενδείξεις έχουν ευθυγραμμιστεί όπως απεικονίζεται.

▶ **Εικ.11:** 1. Ένδειξη

▶ **Εικ.12**

Σκουπίστε τον ανεμιστήρα και το κάλυμμα ανεμιστήρα με ένα πανί που έχετε υγράνει με σαπουνό νερό. Για να τοποθετήσετε το κάλυμμα ανεμιστήρα, ακολουθήστε τη διαδικασία αφαίρεσης με αντίστροφη σειρά. Όταν προσαρτάτε το κάλυμμα ανεμιστήρα, βεβαιωθείτε ότι το κάλυμμα ανεμιστήρα ασφαλίζει με έναν χαρακτηριστικό ήχο.

⚠ ΠΡΟΣΟΧΗ: Να βεβαιώνετε πάντα ότι το κάλυμμα ανεμιστήρα έχει προσαρτηθεί πριν τη χρήση.

⚠ ΠΡΟΣΟΧΗ: Προσαρτήστε καλά το κάλυμμα ανεμιστήρα. Αν το κάλυμμα ανεμιστήρα προσαρτηθεί μέχρι τη μέση ή λανθασμένα, μπορεί να βγει και να προκληθεί προσωπικός τραυματισμός ή ζημιά στη συσκευή.

ΕΙΔΟΠΟΙΗΣΗ: Αποφύγετε να ασκείτε υπερβολικό φορτίο στο κάλυμμα ανεμιστήρα. Μπορεί να προκαλέσει σπάσιμο.

Φύλαξη

Για την αποφυγή πρόκλησης πυρκαγιάς ή εγκαύματος, αφήστε τη συσκευή να κρυώσει τελείως πριν την αποθήκευσή της. Μην αποθηκεύετε την αποφορτισμένη μπαταρία για παρατεταμένες χρονικές περιόδους επειδή μπορεί να μειωθεί η διάρκεια ζωής της.

ΠΡΟΑΙΡΕΤΙΚΑ ΕΞΑΡΤΗΜΑΤΑ

⚠ ΠΡΟΣΟΧΗ: Αυτά τα εξαρτήματα ή προσαρτήματα συνιστώνται για χρήση με τη συσκευή Makita που περιγράφηκε στο παρόν εγχειρίδιο. Η χρήση οποιωνδήποτε άλλων εξαρτημάτων ή προσαρτημάτων μπορεί να προκαλέσει κίνδυνο τραυματισμού σε άτομα. Να χρησιμοποιείτε τα εξαρτήματα ή τα προσαρτήματα μόνο για τον καθορισμένο σκοπό τους.

Εάν χρειάζεστε οποιαδήποτε βοήθεια για περισσότερες πληροφορίες σε σχέση με αυτά τα εξαρτήματα, απευθυνθείτε στο τοπικό σας κέντρο εξυπηρέτησης Makita.

- Γνήσια μπαταρία και φορτιστής της Makita

ΠΑΡΑΤΗΡΗΣΗ: Μερικά στοιχεία στη λίστα μπορεί να συμπεριλαμβάνονται στη συσκευασία εργαλείου ως στάνταρ εξαρτήματα. Μπορεί να διαφέρουν ανάλογα με τη χώρα.

UYARI

- Avrupa'daki kullanıcılar için: Bu araç, gözetim altında bulundurulmaları veya aracın güvenli bir şekilde kullanımına ilişkin eğitim almaları ve aracın kullanımı ile ilgili tehlikeleri anlamış olmaları koşuluyla fiziksel, duyuşsal veya zihinsel engelli ya da tecrübe ve bilgisi olmayan kişiler ve 8 yaş ve üzeri çocuklar tarafından kullanılabilir. Çocuklar araçla oynamamalıdır. Temizlik ve kullanıcı bakımı çocuklar tarafından gözetim olmadan yapılmamalıdır.
- Avrupa dışındaki bölgelerdeki kullanıcılar için: Bu araç, güvenliklerinden sorumlu kişi tarafından nezaret edilmediği veya aracın kullanımına ilişkin eğitim verilmediği takdirde çocuklar da dahil olmak üzere fiziksel, duyuşsal veya zihinsel engelli ya da tecrübe ve bilgisi olmayan kişiler tarafından kullanılmaması gerekmektedir. Araçla oynamadıklarından emin olmak için çocuklar kontrol altında bulundurulmalıdır.

TEKNİK ÖZELLİKLER

Bu fan 3 kademeli kontrol, fan kafası salınımı ve otomatik kapatma zamanlayıcısı fonksiyonları ile donatılmıştır. Güç beslemesi, Makita batarya kartuşu veya AC adaptör ile sağlanabilir.

Model:	CF001G	
Anma gerilimi	D.C. 36 V - 40 V maks.	
AC adaptör	Giriş	100 - 240 V, 50 / 60 Hz, 1,2 A maks
	Çıkış	15 V, 2,5 A
Boyutlar (U x G x Y)	143 x 333 x 463 mm	
Net ağırlık (batarya kartuşu olmadan)	2,0 kg	

- Sürekli yapılan araştırma ve geliştirmelerden dolayı, burada belirtilen özellikler önceden bildirilmeksizin değiştirilebilir.
- Özellikler ülkeden ülkeye değişebilir.

Geçerli batarya kartuşu ve şarj aleti

Batarya kartuşu	BL4025 / BL4040
Şarj aleti	DC40RA

- Yukarıda listelenen batarya kartuşlarının ve şarj aletlerinin bazıları yaşadığınız bölgeye bağlı olarak mevcut olmayabilir.

⚠ UYARI: Sadece yukarıda listelenen batarya kartuşlarını ve şarj aletlerini kullanın. Başka batarya kartuşlarının ve şarj aletlerinin kullanılması yaralanma ve/veya yangına neden olabilir.

Batarya çalışma süresi

Aşağıdaki tabloda Makita'nın bazı batarya kartuşları belirtilmiştir. Tam şarjlı bir bataryanın tahmin çalışma süresi gösterilmiştir:

Batarya kartuşu	Üfleme hızı		
	Düşük	Orta	Yüksek
BL4025	730 dak	550 dak	410 dak
BL4040	1.160 dak	880 dak	660 dak

Semboller

Ekipmanı için kullanılacak semboller aşağıda gösterilmiştir. Kullanmadan önce anlamlarını anlayışınızdan emin olun.



El kitabını okuyun.



Ni-MH
Li-ion

Sadece AB ülkeleri için
Elektrik donanımını ve batarya kutusunu evsel atıklarla birlikte bertaraf etmeyiniz! Atık Elektrikli ve Elektronik Donanımlar, bataryalar ve Akümülatörler ve Atık bataryalar ve Akümülatörler konusundaki Avrupa Direktifleri ve bunların ulusal yasalara uygulanmaları uyarınca, kullanım ömürleri biten elektrikli donanımların, bataryaların ve batarya takım(lar)ının ayrı toplanmaları ve çevreye uyumlu bir geri kazanım tesisine getirilmeleri gereklidir.



Sadece AB ülkeleri için
Bu ürünün doğru bertarafı
Bu işaret, bu ürünün AB genelinde diğer evsel atıklarla birlikte atılmaması gerektiğini gösterir. Kontrolsüz atık bertarafından dolayı çevreye ve insan sağlığına olası zararları engellemek için materyal kaynaklarının sürdürülebilir yeniden kullanımını teşvik etmek üzere ürünü duyarlı bir şekilde geri döndürünüz. Eski cihazınızı iade etmek için lütfen iade ve toplama sistemlerini kullanın veya ürünün satın alındığı satıcıya başvurun. Bu ürün, çevre açısından güvenli geri dönüşümü için bunlar tarafından alınabilir.

Kullanım amacı

Cihaz, hava akımı üretmek üzere tasarlanmıştır.

GÜVENLİK UYARILARI

Ciddi yaralanmaları engellemek için kullanmadan önce lütfen tüm uyarıları ve talimatları okuyup anlayın.

Güvenlik uyarıları ve önlemler, montaj, kullanma, kontrol, bakım prosedürleri için bu kılavuza ihtiyacınız olacaktır. Bu kılavuzu ileride başvuru kaynağı olarak kullanmak üzere güvenli ve kuru bir yerde saklayın.

ÖNEMLİ GÜVENLİK TALİMATLARI

Bir elektrikli alet kullanılırken aşağıdakiler de dahil olmak üzere temel önlemler mutlaka takip edilmelidir:

BU ALETİ KULLANMADAN ÖNCE TÜM TALİMATLARI OKUYUN.

UYARI

Yangın, elektrik çarpması veya yaralanma riskini azaltmak için:

- Yağmura maruz bırakmayın. Kapalı yerde saklayın.
- Bir oyuncak gibi kullanılmasına izin vermeyin. Çocuklar tarafından veya onların yakınında kullanılırken tam dikkat gösterilmelidir.
- Sadece bu kılavuzda belirtilen şekilde kullanın. Sadece imalatçının tavsiye ettiği ek parçaları kullanın.
- Bozuk batarya ile kullanmayın. Cihaz çalışması gerektiği gibi çalışmıyorsa, yere düşürülmüşse, hasar görmüşse, açık havada bırakılmışsa veya suya düşürülmüşse servis merkezimize getirin.
- Cihazı ıslak elle tutmayın.
- Deliklerin üstüne herhangi bir nesne koymayın.
- Saçlarınızı, bol giysilerinizi, parmağınızı ve vücudunuzun tüm kısımlarını deliklerden ve hareketli parçalardan uzak tutun.
- Bataryayı çıkarmadan önce tüm kontrolleri kapatın.
- Yalnızca üretici tarafından verilen AC adaptörü ve şarj aletini kullanın. Cihaz için uygun olan aksesuarlar başka cihazlarla kullanıldığında tehlikeli olabilir.
- Bataryayı açık alanda şarj etmeyin.
- Ateş ya da yüksek sıcaklıklara maruz bırakmayın.
- Açık alevlerin, yanan kolların veya çabuk tutuşan sıvıların, gazların ya da tozların bulunduğu yerler gibi patlayıcı ortamların yakınında kullanmayın. Cihaz, tozları ya da buharları tutuşturabilecek kıvılcımlar çıkarır.
- Cihazı banyo gibi nemli yerlerde asla kullanmayın.
- Bu cihaz sadece iç mekanlarda kullanılmı içinidir. Cihazı açık havada asla kullanmayın.
- Bu cihaz ev kullanımı içindir.
- Kullanmadan önce bu kullanma kılavuzunu ve şarj aletinin kullanma kılavuzunu dikkatle okuyun.
- Anormal bir durum fark ederseniz kullanımı derhal durdurun.
- Cihazı düşürür veya çarparsanız, kullanmadan önce çatlak veya hasar kontrolü yapın.
- Cihazı ocaklara ve başka ısı kaynaklarına yaklaştırmayın.

20. Kırık, bükülmüş, çatlak veya hasarlı parçalar varsa kullanmayın. Herhangi bir şekilde hasarlı gözükten veya anormal çalışan tüm cihazlar derhal kullanımdan kaldırılmalıdır. Her kullanım öncesi kontrol edin.
21. Cihazı enerjili durumda ve gözetimsiz bırakmayın.
22. AC adaptörü kötüye kullanmayın. Cihazı taşımak veya fişini prizden çekmek için hiçbir zaman adaptör kablosunu kullanmayın. AC adaptörü ısıdan, yağdan, keskin kenarlardan ya da hareketli parçalardan uzak tutun. Hasarlı adaptörü hemen değiştirin. Hasarlı adaptör elektrik çarpması riskini artırabilir.

Bataryalı aletin kullanımı ve bakımı

1. **Sadece üretici tarafından belirtilen şarj aleti ile şarj edin.** Bir batarya kutusu için uygun olan şarj cihazı başka bir batarya kutusu ile kullanıldığında yangın riski oluşturabilir.
2. **Elektrikli aletleri sadece özel olarak belirtilen batarya kutuları ile kullanın.** Başka batarya kutularının kullanımı yaralanma ve yangın riski oluşturabilir.
3. **Batarya kutusu kullanılmadığında; iki terminal arasında bağlantı kurulmasına sebep olabilecek ataç, bozuk para, anahtar, çivi, vida gibi metal nesnelere ya da küçük metal objelerden uzak tutun.** Batarya terminallerine kısa devre yaptırmak yanıklara ya da yangına yol açabilir.
4. **Kötü koşullarda bataryadan sıvı sızabilir; bu sıvıya temas etmeyin. Eğer istemeden bir temas oluşursa suyla yıkayın. Sıvı göze temas ederse, suyla yıkadıktan sonra tıbbi yardım alın.** Bataryadan çıkan sıvı tahrişe ya da yanıklara neden olabilir.
5. **Batarya kutusu ya da alet hasar görmüşse ya da üzerinde değişiklik yapılmışsa batarya kutusunu kullanmayın.** Hasar görmüş ya da üzerinde değişiklik yapılmış batarya kutuları yangın, patlama ya da yaralanma riski ile sonuçlanan beklenmedik davranışlar sergileyebilir.
6. **Batarya kutusunu veya aleti ateşe ya da aşırı sıcaklıklara maruz bırakmayın.** Ateşe ya da 130 °C'nin üzerindeki sıcaklıklara maruz bırakmak patlamaya neden olabilir.
7. **Tüm şarj talimatlarına uyun ve batarya kutusunu ya da aleti yönergelerde belirtilen sıcaklık aralığının dışındaki sıcaklıklarda şarj etmeyin.** Uygun olmayan bir şekilde ya da belirtilen sıcaklık aralığının dışında şarj etmek bataryaya zarar verebilir ve yangın riskini artırabilir.

AKÜLÜ FAN KULLANIMI VE BAKIMI

1. Uygulanması için doğru olan akülü fanı kullanın. Fanı amacı dışında kullanmayın.
2. Cihaz, bu kullanma kılavuzunun "TEKNİK ÖZELLİKLER" kısmında belirtilen Makita Li-iyon batarya kartuşu veya AC adaptör ile çalışır. Başka bataryaların kullanılması yangın riski yaratabilir. Bataryaları sadece belirtilen şarj aleti ile şarj edin. Bir batarya tipine uygun olabilecek bir şarj aleti başka tipte bir bataryayı şarj etmek için kullanıldığında yangın riski yaratabilir.

3. Kullanılmayan cihazı çocukların ve diğer eğitimsiz kişilerin ulaşamayacağı yerlerde saklayın.
4. Cihazı saklamadan, herhangi bir kontrol, bakım veya temizlik işlemi yapmadan önce batarya kartuşunu ve AC adaptörü güç kaynağından ayırın. Bu önleyici güvenlik önlemleri cihazı kazayla çalıştırma riskini azaltabilir.
5. Batarya kartuşu kullanımda değilken başka metal nesnelere uzak tutun. Batarya terminallerine kısa devre yaptırmak kıvılcımlara, yanıklara veya yangına yol açabilir.
6. Herhangi bir kontrol, bakım, temizlik işlemi veya depolama yapmadan önce ünitenin fişini çekin ve soğumasını bekleyin.
7. Cihazlara aşına olmanın sizi dikkatsiz hale getirmesine izin vermeyin. Bir anlık bir dikkatsizliğin ciddi yaralanmaya yol açmak için yeterli olduğunu unutmayın.
8. Cihazı daima düz ve sabit bir yüzeye koyun. Cihaz düşerse yaralanmaya neden olabilir veya cihaza hasar verebilir.
9. Bu cihazın üreticisi tarafından önerilmeyen hiçbir batarya, ek parça veya aksesuar kullanmayın. Önerilmeyen batarya, ek parça veya aksesuar kullanımı ciddi yaralanmalara yol açabilir.
10. Saç veya atkı gibi bol giysileri fandan uzak tutun. Fana takılarak yaralanmaya neden olabilir.
11. Cihazı elinize almadan veya taşımadan önce düğmenin kapalı konumda olduğundan emin olun. Cihazın, parmağınız düğmede taşınması kazalara davetiye çıkarır.
12. Cihazı veya batarya kartuşunu, kullanım ve bakım talimatlarında belirtilenlerin dışında modifiye etmeyin ya da onarmaya çalışmayın.

SERVİS

1. Bu cihazın servisi yalnızca kalifiye onarım personeli tarafından yapılmalıdır. Kalifiye olmayan personel tarafından yapılan servis veya bakım, yaralanma riskine yol açabilir.
2. Bu cihazın servisi için yalnızca orijinal yedek parçaları kullanın. Onaylanmamış parça kullanılması veya bakım talimatlarının izlenmemesi elektrik çarpması veya yaralanma riski oluşturabilir.
3. Aşırı derecede hasar görmüş olsa bile bu cihazı yakmayın. Bataryalar ateşe atılırsa patlayabilir. Cihazı yerel düzenlemelere uygun olarak bertaraf edin.

Batarya kartuşu hakkında önemli güvenlik talimatları

1. **Batarya kartuşunu kullanmadan önce, tüm talimatları ve (1) batarya kartuşu, (2) batarya ve (3) ürün üzerindeki tüm uyarı işaretlerini okuyun.**
2. **Batarya kartuşunu parçalarına ayırmayın veya kurcalamayın.** Yangın, aşırı ısı veya patlamaya neden olabilir.
3. **Çalışma süresi aşırı derecede kısalmışsa kullanmayı derhal bırakın. Aşırı ısınma, yanma riski hatta patlamaya neden olabilir.**
4. **Gözünüzü elektrolit kaçarsa, gözlerinizi temiz suyla durulayın ve hemen tıbbi yardım alın. Görme kaybına yol açabilir.**

5. **Batarya kartuşuna kısa devre yaptırmayın:**
 - (1) Terminallere herhangi bir iletken madde deędirmeyin.
 - (2) Batarya kartuşunu çiviler, madeni paralar, vb. gibi başka metal nesnelere aynı kaba koymaktan kaçının.
 - (3) Batarya kartuşunu yağmura ya da suya maruz bırakmayın.

Kısa devre, büyük bir akım akışına, aşırı ısınmaya, olası yanıklara hatta bataryanın bozulmasına yol açabilir.
6. **Aleti ve batarya kartuşunu sıcaklığın 50°C ya da daha yükseğe ulaştığı yerlerde saklamayın ve kullanmayın.**
7. **Aşırı derecede hasar görmüş ya da tamamen kullanılmaz durumda olsa bile batarya kartuşunu yakmayın. Batarya kartuşu ateşe atılırsa patlayabilir.**
8. **Batarya kartuşunu çivilemeyin, kesmeyin, ezmeyin, fırlatmayın, düşürmeyin ya da batarya kartuşuna sert bir nesne ile vurmayın.** Bu eylemler yangın, aşırı ısı veya patlamaya neden olabilir.
9. **Hasarlı bataryayı kullanmayın.**
10. **Aletin içerdığı lityum-iyon bataryalar Tehlikeli Eşyalar Yönetmeliğinin gereksinimlerine tabidir.**

Ticari nakliye işlemleri için, örneğin üçüncü taraf, nakliye acenteleri tarafından yapılan nakliyelerde, paketleme ve etiketleme gereksinimlerine uyulmalıdır.

Nakliyesi yapılacak ürünün hazırlanması için, tehlikeli maddeler konusunda uzman bir kişiye danışın. Lütfen muhtemelen daha ayrıntılı olan ulusal yönetmeliklere de uyun.

Açık kontakları bantlayın ya da maskeleyin ve bataryayı paketin içinde hareket etmeyecek şekilde paketleyin.
11. **Batarya kartuşunu bertaraf ederken aletten çıkarın ve güvenli bir yerde bertaraf edin. Bataryanın bertaraf edilmesi ile ilgili yerel düzenlemelere uyunuz.**
12. **Bataryaları sadece Makita tarafından belirtilen ürünlerle kullanın.** Bataryaların uyumsuz ürünlere takılması; yangın, aşırı ısınma, patlama ya da elektrolit sızıntısına neden olabilir.
13. **Alet uzun süre kullanılmayacaksa batarya aletten çıkarılmalıdır.**
14. **Kullanma sırasında ve sonrasında batarya kartuşu ısınarak yanıklara veya düşük sıcaklık yanıklarına yol açabilir. Sıcak batarya kartuşları ile işlem yaparken dikkat edin.**
15. **Yanıklara neden olabilecek kadar sıcak olabileceğinden kullandıktan hemen sonra aletin terminaline dokunmayın.**
16. **Batarya kartuşunun terminallerine, deliklerine ve kanallarına mıcır, toz veya toprak girmesine izin vermeyin.** Aletin veya batarya kartuşunun zayıf performans göstermesine veya bozulmasına neden olabilir.
17. **Alet yüksek gerilim elektrik güç hatları yakınında kullanımı desteklemediği sürece batarya kartuşunu yüksek gerilim elektrik güç hatlarının yakınında kullanmayın.** Aletin veya batarya kartuşunun arızalanmasına veya bozulmasına neden olabilir.

BU TALİMATLARI MUHAFAZA EDİNİZ.

⚠DİKKAT: Sadece orijinal Makita bataryalarını kullanın. Orijinal olmayan Makita bataryaları ya da üzerine deęişiklik yapılmış bataryaların kullanımı bataryanın patlamasına ve sonuç olarak yangın, kişisel yaralanma ve hasara neden olabilir. Ayrıca Makita aleti ve şarj aletinin Makita tarafından sunulan garantisini de geçersiz olur.

Maksimum batarya ömrü için ipuçları

1. **Batarya kartuşunu tamamen boşalmadan önce şarj edin. Aletin gücünün zayıflamaya başladığını fark ettiğinizde aleti durdurun ve batarya kartuşunu şarj edin.**
2. **Tam dolu bir batarya kartuşunu asla yeniden şarj etmeyin. Aşırı şarj etme bataryanın hizmet ömrünü kısaltır.**
3. **Batarya kartuşunu 10°C - 40°C oda sıcaklığında şarj edin. Sıcak bir batarya kartuşunu şarj etmeden önce soğumasını bekleyin.**
4. **Batarya kartuşunu kullanmıyorken aletten veya şarj aletinden çıkarın.**
5. **Uzun bir süre (altı aydan daha fazla) kullanmadığınız durumlarda batarya kartuşunu şarj edin.**

PARÇALARIN TANIMI

► Şek.1

1	Güç düğmesi	2	Üfleme hızı deęiştirme düğmesi	3	Otomatik kapatma zamanlayıcısı düğmesi
4	Salınım düğmesi	5	Üfleme hızı göstergesi	6	Otomatik kapatma zamanlayıcısı göstergesi
7	Batarya yuvası	8	15V DC soketi	9	AC adaptör

İŞLEVSEL NİTELİKLER

⚠️ DİKKAT: Cihaz üzerinde ayarlama ya da işleyiş kontrolü yapmadan önce cihazın kapalı ve batarya kartuşunun çıkartılmış olduğundan daima emin olun.

Batarya kartuşunun takılması ve çıkarılması

⚠️ DİKKAT: Batarya kartuşunu takarken veya çıkarırken cihazı ve batarya kartuşunu sıkıca tutun. Cihazın ve batarya kartuşunun sıkıca tutulmaması bunların düşürülmesine sebep olabilir; cihaz ve batarya kartuşunun zarar görmesine ya da ciddi yaralanmalara yol açabilir.

Batarya kartuşunu çıkarmak için, kartuşun ön tarafında bulunan düğmeyi kaydırarak batarya kartuşunu cihazdan çekerek ayırın.

Batarya kartuşunu takmak için, batarya kartuşu üzerindeki dili yuvaranın çentiği ile hizalayın ve yerine oturtun. Hafif bir tık sesi duyulana kadar itip yerine tam oturmasını sağlayın. Düğmenin üst tarafındaki kırmızı gösterge görünüyorsa tam yerine kilitlenmemiş demektir.

► **Şek.2:** 1. Kırmızı gösterge 2. Düğme 3. Batarya kartuşu

⚠️ DİKKAT: Batarya kartuşunu daima kırmızı gösterge görülemeyene dek tam olarak takın. Aksi takdirde, cihazın üzerinden kazara düşerek sizin ya da çevrenizdekilerin yaralanmasına neden olabilir.

⚠️ DİKKAT: Batarya kartuşunu zorlayarak takmayın. Kartuş kolay bir şekilde kaymıyorsa doğru yerleştirilmemiş demektir.

Batarya kartuşunu çekerek çıkarmakta zorlanırsanız kartuşun ön tarafında bulunan düğmeyi kaydırarak arka tarafından ittirin.

► **Şek.3**

Kalan batarya kapasitesinin gösterilmesi

Kalan batarya kapasitesini göstermesi için batarya kartuşu üzerindeki kontrol düğmesine basın. Gösterge lambaları birkaç saniye yanar.

► **Şek.4:** 1. Gösterge lambaları 2. Kontrol düğmesi

Gösterge lambaları			Kalan kapasite
Yanıyor	Kapalı	Yanıp sönüyor	
■	□	▧	%75 ila %100
■ ■ ■ ■			
■ ■ ■ □			%50 ila %75
■ ■ □ □			%25 ila %50
■ □ □ □			%0 ila %25
▧ □ □ □			Bataryayı şarj edin.
■ ■ □ □			Batarya arızalanmış olabilir.
□ □ ■ ■			

NOT: Kullanım koşullarına ve ortam sıcaklığına bağlı olarak, gösterilen değer gerçek kapasiteden biraz farklılık gösterebilir.

Cihaz / batarya koruma sistemi

Cihaz bir koruma sistemi ile donatılmıştır. Bu sistem cihaz ve batarya ömrünü uzatmak için motorun gücünü otomatik olarak keser. Cihaz veya batarya için aşağıdaki durumlardan biri söz konusu olduğunda cihazın işleyişi otomatik olarak durur.

- Aşırı yük koruması: Cihaz, anormal derecede yüksek akım çekmesine neden olacak şekilde kullanıldığında, cihaz hiçbir belirti vermeden otomatik olarak durur. Bu durumda cihazı kapatın ve cihazın aşırı yüklenmesine neden olan uygulamayı kesin. Ardından cihazı açarak yeniden çalıştırın.
- Aşırı ısınma koruması: Cihaz aşırı ısındığında, otomatik olarak durur. Cihazı tekrar açmadan önce soğumasını bekleyin.
- Aşırı deşarj koruması: Batarya kapasitesi düşüğünde cihaz otomatik olarak durur. Düğmeler kullanıldığında bile cihaz çalışmıyorsa batarya kartuşunu cihazdan çıkarıp şarj edin.

KULLANIM

Fanın çalıştırılması / durdurulması

Fanı açmak için güç düğmesine basın. Fanı kapatmak için güç düğmesine tekrar basın.

Üfleme hızının değiştirilmesi

Fan çalışırken üfleme hızı değiştirme düğmesine basın. Düğmeye her basıldığında üfleme hızı artar. En yüksek hızda çalışırken üfleme hızı en düşük hıza döner. Akülü fan, önceki ayarla aynı hızda çalışmaya başlar.

► **Şek.5:** 1. Üfleme hızı değiştirme düğmesi

Fan kafası açısının ayarlanması

Fan kafasının açısı elle ayarlanabilir. Fan kafasının ayarlanabilir aralığı şekilde gösterildiği gibidir.

► **Şek.6**

ÖNEMLİ NOT: Fan kafasını ayarlanabilir aralığı geçecek şekilde çevirmeyin.

Fan kafasına salınım yaptırma

⚠DİKKAT: Fan kafasına salınım yaptırırken fan kafasının hareket aralığından engelleri uzak tutun. Akülü fan salınım nedeniyle itirtilerek düşebilir.

⚠DİKKAT: Fan kafasını tutarak salınımı durdurmayın. Durdurmak için her zaman salınım düğmesine basın.

Fan kafasına salınım yaptırmak için salınım düğmesine basın. Salınımı durdurmak için düğmeye tekrar basın. Salınım düğmesine basıldığında fan kafası mevcut konumdan salınım yapmaya başlar. Fan kafası 90 derece aralığında salınım yapar.

► **Şek.7:** 1. Salınım düğmesi

NOT: Fan kafasının konumuna bağlı olarak salınım mekanizmasından dolayı fan kafası, salınım düğmesine basıldıktan hemen sonra salınım yapmayabilir.

Otomatik kapatma zamanlayıcısı

Fan çalışırken otomatik kapatma zamanlayıcısı düğmesine basın. Düğmeye her basıldığında otomatik kapatma zamanlayıcısını devreye alma süresi değişir (1 saat / 2 saat / 4 saat / kapalı). Her bir otomatik kapatma zamanlayıcısı göstergesinin altındaki rakam, fanı kapatmak için kalan saati gösterir. Otomatik kapatma zamanlayıcısı göstergesi zamanla kapanır.

► **Şek.8:** 1. Otomatik kapatma zamanlayıcısı düğmesi

NOT: Batarya kartuşu türüne ve kalan kapasitesine bağlı olarak otomatik kapatma zamanlayıcısı ayarlanan zamandan daha önce devreye girebilir.

AC adaptörün kullanılması

⚠UYARI: Cihazı, kablo veya fiş hasarlı iken asla kullanmayın.

⚠UYARI: Fişe ıslak veya yağlı elle dokunmayın.

⚠UYARI: Şebeke elektriğinden güç beslenir durumda AC adaptörü cihazdan ayırık bırakmayın. Küçük çocuklar üzerinden akım geçen fişi ağızlarına sokarak yaralanmaya neden olabilirler.

⚠UYARI: Enerjili fiş veya kabloyu ağızınıza sokmayın. Aksi takdirde elektrik çarpmasına neden olabilir.

AC adaptörün 15V DC fişini 15V DC soketine sokun ve ardından AC uçlarını ana güç kaynağına takın. Ana güç kaynağının gerilim değerinin adaptörününe uygun olduğundan emin olun.

► **Şek.9**

NOT: AC adaptör bağlandıktan sonra cihazın başlaması 3-5 saniye alabilir.

NOT: Güç kaynağından kullanırken adaptör cıvırdabilir. Bu, normal kullanımı etkilemez.

NOT: DC güç modunda çalıştırırken bile, takıldığında cihaz otomatik olarak AC güç moduna geçer.

NOT: Akülü fan, güç modunu DC'den AC'ye değiştirdiğinde veya tersi durumda üfleme hızı geçici olarak değişebilir.

NOT: AC adaptör, cihaza takılı bataryayı şarj etmez.

BAKIM

⚠DİKKAT: Muayene ya da bakım yapmadan önce cihazın kapalı, fişi prizden çekilmiş ve batarya kartuşunun çıkartılmış olduğundan daima emin olun.

ÖNEMLİ NOT: Benzin, tiner, alkol ve benzeri maddeleri kesinlikle kullanmayın. Renk değişimi, deformasyon veya çatlaklar oluşabilir.

Aleti EMNİYETLİ ve ÇALIŞMAYA HAZIR durumda tutmak için onarımlar, başka her türlü bakım ve ayarlamalar daima Makita yedek parçaları kullanılarak Makita yetkili servis merkezleri veya Fabrikanın Servis Merkezleri tarafından yapılmalıdır.

Genel bakım

Cihaz soğuduktan sonra kiri, tozu, yağı, gresi, vb. temizlemek için temiz bez kullanın.

⚠UYARI: Tüm parçalar Yetkili Servis Merkezinde değiştirilmelidir.

Fan Temizliği

⚠DİKKAT: Siper çıkarılmadan önce fanın besleme şebekesinden kapatıldığından emin olun.

Fan kapağının içini temizlerken fan kapağını şu şekilde çıkarın.

1. Fan kapağının arka kısmında bulunan vidayı gevşetin.

► **Şek.10:** 1. Vida

2. Fan kapağını saatin aksi yönünde çevirin ve işaretler şekilde gösterildiği gibi hizalandığında fan kapağını çıkarın.

► **Şek.11:** 1. İşaret

► **Şek.12**

Fanı ve fan kapağını sabunlu suyla ıslatılmış bir bezle silerek temizleyin.

Fan kapağını takmak için, çıkarma işlemini tersinden uygulayın. Fan kapağını takarken fan kapağının bir tık sesi ile kilitletiğinden emin olun.

⚠DİKKAT: Kullanmadan önce fan kapağının takılı olduğundan daima emin olun.

⚠DİKKAT: Fan kapağını sıkıca takın. Fan kapağı yarım veya hatalı takılırsa çıkarak yaralanmaya veya cihazın hasar görmesine neden olabilir.

ÖNEMLİ NOT: Fan kapağına çok fazla yük uygulamaktan kaçının. Kırılmaya neden olabilir.

Depolama

Yangın veya yanmayı önlemek için depolamadan önce cihazın tamamen soğumasını bekleyin. Hizmet ömrünü kısaltabileceği için boş bataryayı uzun sürelerle depolamayın.

İSTEĞE BAĞLI AKSESUARLAR

⚠DİKKAT: Bu kullanım kılavuzunda belirtilen Makita cihazıyla aşağıdaki aksesuarların ve parçaların kullanılması önerilir. Başka her türlü aksesuar veya ek parça kullanımı yaralanma riski teşkil edebilir. Aksesuar ya da ek parçayı yalnızca belirtilmiş olan kullanım amacına uygun olarak kullanın.

Bu aksesuarlarla ilgili daha fazla bilgiye ihtiyaç duyar-sanız bulunduğunuz yerdeki yetkili Makita servisine başvurun.

- Orijinal Makita batarya ve şarj aleti

NOT: Listedeki parçaların bazıları alet paketi içerisinde standart aksesuar olarak dahil edilmiş olabilir. Bunlar ülkeden ülkeye farklılık gösterebilir.

OSTRZEŻENIE

- Informacje dla użytkowników w Europie: Niniejsze urządzenie może być użytkowane przez dzieci w wieku powyżej 8 lat oraz przez osoby niebędące w pełni władz fizycznych, poznawczych i umysłowych lub nieposiadające doświadczenia ani wiedzy, o ile osoba odpowiedzialna za ich bezpieczeństwo zapewni odpowiedni nadzór i przekaże wskazówki dotyczące użytkowania urządzenia oraz zagrożeń z nimi związanych. Urządzenie nie jest przeznaczone do zabawy nim przez dzieci. Czyszczenie oraz konserwacja nie mogą być przeprowadzane przez dzieci bez nadzoru.
- Informacje dla użytkowników z regionów innych niż Europa: Opiswane urządzenie nie jest przeznaczone do użycia przez osoby (w tym dzieci) niebędące w pełni władz fizycznych, poznawczych lub umysłowych, bądź nieposiadające odpowiedniej wiedzy i doświadczenia, o ile osoba odpowiedzialna za ich bezpieczeństwo nie zapewni odpowiedniego nadzoru i nie przekaże wskazówek dotyczących użytkowania urządzenia. Należy pilnować, aby dzieci nie bawiły się urządzeniem.

DANE TECHNICZNE

Ten wentylator jest wyposażony w 3-stopniową kontrolę prędkości, funkcję oscylacji głowicy wentylatora oraz wyłącznik automatyczny. Zasilanie doprowadzane jest z użyciem akumulatora Makita lub zasilacza sieciowego.

Model:		CF001G
Napięcie znamionowe		Prąd stały 36 V–40 V maks.
Zasilacz sieciowy	Wejście	100–240 V, 50/60 Hz, 1,2 A (maks.)
	Wyjście	15 V, 2,5 A
Wymiary (dług. x szer. x wys.)		143 x 333 x 463 mm
Masa netto (bez akumulatora)		2,0 kg

- W związku ze stale prowadzonym przez naszą firmę programem badawczo-rozwojowym niniejsze dane mogą ulec zmianom bez wcześniejszego powiadomienia.
- Dane techniczne mogą różnić się w zależności od kraju.

Kompatybilne akumulatory i ładowarki

Akumulator	BL4025 / BL4040
Ładowarka	DC40RA

- Pewne z wymienionych powyżej akumulatorów i ładowarek mogą być niedostępne w regionie zamieszkania użytkownika.

⚠ OSTRZEŻENIE: Należy używać wyłącznie akumulatorów i ładowarek wymienionych powyżej. Używanie innych akumulatorów i ładowarek może stwarzać ryzyko wystąpienia obrażeń ciała lub pożaru.

Czas działania akumulatora

W poniższej tabeli omówiono niektóre z akumulatorów Makita. Przedstawiono oszacowany czas działania dla w pełni naładowanego akumulatora:

Akumulator	Prędkość nawiewu		
	Niska	Średnia	Wysoka
BL4025	730 min	550 min	410 min
BL4040	1 160 min	880 min	660 min

Symbol

Poniżej pokazano symbole, jakie mogą być zastosowane na urządzeniu. Przed rozpoczęciem użytkowania należy zapoznać się z ich znaczeniem.



Przeczytać instrukcję obsługi.



Dotyczy tylko państw UE
Nie wyrzucać urządzeń elektrycznych ani akumulatorów wraz z odpadami z gospodarstwa domowego! Zgodnie z dyrektywami europejskimi w sprawie zużytego sprzętu elektrycznego i elektronicznego oraz baterii i akumulatorów oraz zużytych baterii i akumulatorów, a także dostosowaniem ich do prawa krajowego, zużyte urządzenia elektryczne, baterie i akumulatory należy składować osobno i przekazywać do zakładu recyklingu działającego zgodnie z przepisami dotyczącymi ochrony środowiska.



Dotyczy tylko państw UE
Prawidłowa utylizacja tego produktu
Ten symbol oznacza, że na terenie UE produktu nie należy wyrzucać razem z odpadami z gospodarstwa domowego. Aby uniknąć ewentualnych szkód w środowisku naturalnym lub zagrożeń dla zdrowia ludzi powstałych w wyniku niekontrolowanego usuwania odpadów, należy poddać produkt odpowiedzialnej utylizacji, która pozwoli na zrównoważone powtórne wykorzystanie zasobów materiałowych. Aby oddać urządzenie do utylizacji, należy skorzystać z usług punktów zbiórki odpowiednich odpadów lub zwrócić się do sprzedawcy detalicznego, u którego zakupiono produkt. W obu przypadkach możliwe będzie przekazanie produktu do recyklingu bezpiecznego dla środowiska.

Przeznaczenie

Urządzenie jest przeznaczone do generowania przepływu powietrza.

OSTRZEŻENIA DOTYCZĄCE BEZPIECZEŃSTWA

Aby uniknąć poważnych obrażeń, przed rozpoczęciem eksploatacji należy zapoznać się ze zrozumieniem ze wszystkimi ostrzeżeniami i instrukcjami.

Niniejszy podręcznik zawiera ostrzeżenia dot. bezpieczeństwa oraz informacje na temat środków ostrożności, montażu, obsługi oraz procedur przeglądu i konserwacji. Podręcznik ten należy przechowywać w bezpiecznym i suchym miejscu, tak aby można było go wykorzystać w przyszłości.

WAŻNE INSTRUKCJE BEZPIECZEŃSTWA

Podczas użycia urządzenia elektrycznego zawsze należy przestrzegać podstawowych środków ostrożności, w tym tych przedstawionych poniżej:

PRZED ROZPOCZĘCIEM EKSPLOATACJI URZĄDZENIA NALEŻY ZAPOZNAĆ SIĘ ZE WSZYSTKIMI INSTRUKCJAMI.

OSTRZEŻENIE

Aby zmniejszyć ryzyko pożaru, porażenia elektrycznego lub obrażeń:

1. Należy chronić przed deszczem. Przechowywać w pomieszczeniu.
2. Nie pozwalać dzieciom bawić się urządzeniem. Należy zachować szczególną ostrożność, kiedy odkurzacz jest używany w pobliżu lub przez dzieci.
3. Używać tylko zgodnie z niniejszą instrukcją. Należy używać tylko akcesoriów zalecanych przez producenta.
4. Nie używać urządzenia z uszkodzonym akumulatorem. Jeśli urządzenie nie działa prawidłowo, zostało upuszczone, uszkodzone, pozostawione na zewnątrz lub wpadło do wody, należy je oddać do naszego punktu serwisowego.
5. Nie wolno obsługiwać urządzenia mokrymi dłońmi.
6. Nie wkładać żadnych przedmiotów w otwory urządzenia.
7. Nie zbliżać włosów, luźnej odzieży, palców ani innych części ciała do otworów i ruchomych części.
8. Przed wyjęciem akumulatora należy wyłączyć wszystkie elementy sterowania.
9. Należy używać wyłącznika zasilacza sieciowego i ładowarki dostarczonych przez producenta. Akcesoria, które są odpowiednie dla tego urządzenia, mogą stać się niebezpieczne, jeśli są używane w połączeniu z innymi urządzeniami.
10. Nie ładować akumulatora na zewnątrz.
11. Nie narażać go na działanie ognia lub wysokich temperatur.
12. Nie należy używać go w pobliżu otwartego ognia, żaru lub w środowisku wybuchowym, np. w sąsiedztwie palnych cieczy, gazów lub pyłów. Urządzenie wytwarza iskry, które mogą spowodować zapłon pyłów lub oparów.
13. Nigdy nie używać urządzenia w miejscach o dużej wilgotności, np. w łazience.
14. Urządzenie jest przeznaczone wyłącznie do pracy w pomieszczeniach. Urządzenia nie wolno eksploatować na zewnątrz.

15. Urządzenie jest przeznaczone do zastosowań domowych.
16. Przed rozpoczęciem pracy należy przeczytać dokładnie niniejszą instrukcję obsługi oraz instrukcję obsługi ładowarki.
17. W przypadku zauważenia jakiegokolwiek nieprawidłowości natychmiast przerwać pracę.
18. Jeśli urządzenie zostanie upuszczone lub uderzone, to przed uruchomieniem należy sprawdzić, czy nie jest uszkodzone, pęknięte itd.
19. Nie należy zbliżać urządzenia do pieców ani innych źródeł ciepła.
20. Nie należy używać go w razie uszkodzenia, pęknięcia, połamania lub zagięcia części. Każde urządzenie, które wygląda na uszkodzone w jakikolwiek sposób lub działa nieprawidłowo, należy niezwłocznie wycofać z eksploatacji. Przed każdym użyciem należy dokonać przeglądu.
21. Nie pozostawiać włączonego urządzenia bez nadzoru.
22. Nie obchodzić się z zasilaczem sieciowym w niewłaściwy sposób. Nigdy nie używać przewodu zasilacza do przenoszenia urządzenia ani nie ciągnąć za przewód w celu wyjęcia wtyczki z gniazdka. Trzymać zasilacz sieciowy z daleka od źródeł ciepła, oleju, ostrych krawędzi i ruchomych obiektów. W razie uszkodzenia zasilacz należy niezwłocznie wymienić. Uszkodzony zasilacz może zwiększyć ryzyko porażenia elektrycznego.

Użytkowanie narzędzi akumulatorowych i dbałość o nie

1. **Akumulator należy ładować wyłącznie przy użyciu określonej przez producenta ładowarki.** Ładowarka przeznaczona do jednego typu akumulatora może stwarzać zagrożenie pożarem, gdy będzie używana do ładowania innego akumulatora.
2. **Do zasilania elektronarzędzi używać tylko specjalnie do tego celu przeznaczonych akumulatorów.** Używanie innych akumulatorów może stwarzać ryzyko wystąpienia obrażeń ciała lub pożaru.
3. **Gdy akumulator nie jest używany, należy zabezpieczyć go przed kontaktem z metalowymi przedmiotami, typu spinacze, monety, klucze, gwoździe, wkręty lub innymi metalowymi drobiazgami, które mogą powodować zwarcie styków akumulatora.** Zwarcie styków akumulatora grozi poparzeniami lub pożarem.
4. **W niewłaściwych warunkach eksploatacji może dojść do wycieku elektrolitu z akumulatora. Nie należy go dotykać. W razie przypadkowego kontaktu należy przemyć skórą wodą. W przypadku dostania się elektrolitu do oczu należy dodatkowo skorzystać z porady lekarza.** Elektrolit z akumulatora może powodować podrażnienia lub poparzenia.
5. **Nie używać uszkodzonego lub przerobionego akumulatora ani narzędzia.** Uszkodzone lub przerobione akumulatory mogą działać w nieprzewidywalny sposób i spowodować pożar, wybuch lub obrażenia ciała.
6. **Nie wystawiać akumulatora ani narzędzia na działanie ognia ani nadmiernej temperatury.** Narażenie na ogień lub temperaturę wyższą niż 130°C może spowodować wybuch.
7. **Przestrzegać wszystkich instrukcji ładowania i nie ładować akumulatora ani narzędzia w temperaturze wykraczającej poza zakres określony w instrukcji.** Nieprawidłowe ładowanie lub temperatury wykraczająca poza określony zakres mogą spowodować uszkodzenie akumulatora oraz wzrost zagrożenia pożarem.

UŻYTKOWANIE I UTRZYMYWANIE WENTYLATORA AKUMULATOROWEGO W DOBRYM STANIE

1. Należy dobierać wentylator akumulatorowy odpowiedni dla danego zastosowania. Nie używać wentylatora do celów, do jakich nie jest przeznaczony.
2. Urządzenie może działać przy wykorzystaniu akumulatora litowo-jonowego firmy Makita opisanego w sekcji „DANE TECHNICZNE” w niniejszej instrukcji obsługi lub przy wykorzystaniu zasilacza sieciowego. Używanie innych akumulatorów może stwarzać ryzyko wystąpienia pożaru. Akumulatory należy ładować wyłącznie z użyciem odpowiedniej ładowarki. Ładowarka przeznaczona do jednego typu akumulatora może stwarzać zagrożenie pożarem, jeśli będzie używana do ładowania innego akumulatora.
3. Nieużywane urządzenie należy przechowywać poza zasięgiem dzieci i innych nieprzeszkolonych osób.
4. Przed przekazaniem urządzenia do przechowywania, przed rozpoczęciem przeglądu, konserwacji lub czyszczenia należy odłączyć akumulator i zasilacz sieciowy od źródła zasilania. Tego rodzaju zapobiegawcze środki bezpieczeństwa mogą zmniejszyć ryzyko przypadkowego uruchomienia urządzenia.
5. Jeśli akumulator nie jest używany, należy trzymać go z daleka od innych metalowych obiektów. Zwarcie styków akumulatora grozi powstaniem iskier, poparzeniami lub pożarem.
6. Przed rozpoczęciem przeglądu, konserwacji albo czyszczenia lub przed przekazaniem urządzenia do przechowywania należy odłączyć wtyczkę od źródła zasilania i pozwolić, aby urządzenie ostygło.
7. Nie należy dopuścić, aby doświadczenie i rutyna związane z eksploatacją urządzeń doprowadziły do utraty ostrożności. Nieostrożne postępowanie może w ułamku sekundy spowodować poważne obrażenia ciała.
8. Zawsze należy stawiać urządzenie na poziomej i stabilnej powierzchni. Jeśli urządzenie spadnie, może zostać uszkodzone lub może spowodować obrażenia ciała.
9. Nie używać żadnych akumulatorów, akcesoriów ani przystawek, które nie są zalecane przez producenta tego urządzenia. Stosowanie innych akumulatorów, akcesoriów lub przystawek niż zalecane może być przyczyną poważnych obrażeń ciała.
10. Nie zbliżać do wentylatora włosów lub luźnych elementów odzieży, takich jak szalki. Mogą one zostać wciągnięte przez wentylator, co może spowodować obrażenia ciała.

11. Przed podniesieniem lub przeniesieniem urządzenia należy sprawdzić, czy przełącznik znajduje się w pozycji wyłączenia. Przenoszenie urządzenia z palcem na przełączniku wypadkiem.
12. Nie należy modyfikować ani podejmować próby naprawy urządzenia lub akumulatora w jakikolwiek inny sposób, niż wskazano w instrukcji użytkowania i utrzymania w dobrym stanie.
8. **Nie należy przecinać ani zginać akumulatora, wbijać w niego gwoździ, rzucać nim, upuszczać, ani uderzać akumulatorem o twarde obiekty.** Takie działanie może spowodować pożar, przegrzanie lub wybuch.
9. **Nie wolno używać uszkodzonego akumulatora.**
10. **Stanowiące wyposażenie akumulatory litowo-jonowe podlegają przepisom dotyczącym produktów niebezpiecznych.** Na potrzeby transportu komercyjnego, np. świadczonego przez firmy trzecie czy spedycyjne, należy przestrzegać specjalnych wymagań w zakresie pakowania i oznaczania etykietami. Przygotowanie produktu do wysyłki wymaga skonsultowania się ze specjalistą ds. materiałów niebezpiecznych. Należy także przestrzegać przepisów krajowych, które mogą być bardziej szczegółowe. Zakleić taśmą lub zaślepić otwarte styki akumulatora oraz zabezpieczyć go, aby nie mógł się prześsuwać w opakowaniu.

SERWISOWANIE

1. Czynności serwisowe związane z tym urządzeniem należy powierzyć wyłącznie wykwalifikowanym pracownikom. Serwis lub konserwacja przeprowadzane przez osoby niewykwalifikowane mogą stwarzać ryzyko odniesienia obrażeń.
2. Podczas serwisowania tego urządzenia należy używać tylko identycznych części zamiennych. Użycie nieautoryzowanych części lub nieprzestrzeganie instrukcji konserwacji może stwarzać ryzyko porażenia elektrycznego lub innych obrażeń.
3. Urządzenia nie wolno spalać, nawet jeśli jest poważnie uszkodzone. Akumulatory mogą wybuchnąć w ogniu. Urządzenie należy wycofać z eksploatacji zgodnie z obowiązującymi przepisami.

Ważne zasady bezpieczeństwa dotyczące akumulatora

1. **Przed użyciem akumulatora zapoznać się ze wszystkimi instrukcjami i znakami ostrzegawczymi na (1) ładowarce, (2) akumulatorze i (3) produkcie, w którym będzie używany akumulator.**
2. **Nie rozmontowywać ani modyfikować akumulatora.** Może to spowodować pożar, przegrzanie lub wybuch.
3. **Jeśli czas działania uległ znacznemu skróceniu, należy natychmiast przerwać pracę.** Może bowiem dojść do przegrzania, ewentualnych poparzeń, a nawet eksplozji.
4. **W przypadku przedostania się elektrolitu do oczu, przemyć je czystą wodą i niezwłocznie uzyskać pomoc lekarską.** Może on bowiem spowodować utratę wzroku.
5. **Nie doprowadzać do zwarcia akumulatora:**
 - (1) **Nie dotykać styków materiałami przewodzącymi prąd.**
 - (2) **Unikać przechowywania akumulatora w pojemniku z metalowymi przedmiotami, takimi jak gwoździe, monety itp.**
 - (3) **Chronić akumulator przed deszczem lub wodą.**
6. **Narzędzia i akumulatora nie wolno przechowywać ani używać w miejscach, w których temperatura osiąga bądź przekracza 50°C (122°F).**
7. **Akumulatorów nie wolno spalać, również tych poważnie uszkodzonych lub całkowicie zużytych.** Akumulator może eksplodować w ogniu.
11. **Jeśli zajdzie konieczność utylizacji akumulatora, należy wyjąć go z narzędzia i przekazać w bezpieczne miejsce. Postępować zgodnie z przepisami lokalnymi dotyczącymi utylizacji akumulatorów.**
12. **Używać akumulatorów tylko z produktami określonymi przez firmę Makita.** Zastosowanie akumulatorów w niezgodnych produktach może spowodować pożar, przegrzanie, wybuch lub wyciek elektrolitu.
13. **Jeśli narzędzie nie będzie używane przez dłuższy czas, należy wyjąć z niego akumulator.**
14. **Przed użyciem akumulatora i po jego użyciu akumulator może pozostawać nagrany, co może spowodować poparzenia lub poparzenia w niskiej temperaturze. Z gorącym akumulatorem należy obchodzić się ostrożnie.**
15. **Nie należy dotykać styku narzędzia bezpośrednio po jego użyciu, ponieważ może on być na tyle gorący, że spowoduje oparzenia.**
16. **Nie należy dopuszczać, aby wióry, kurz lub błoto gromadziły się na stykach, w otworach i rowkach akumulatora.** Może to spowodować obniżenie wydajności lub uszkodzenie narzędzia lub akumulatora.
17. **Jeśli narzędzie nie jest przeznaczone do użytku w pobliżu linii wysokiego napięcia, nie należy korzystać z akumulatora w ich sąsiedztwie.** Może to spowodować nieprawidłowości w działaniu lub uszkodzenie narzędzia lub akumulatora.

ZACHOWAĆ NINIEJSZE INSTRUKCJE.

▲PRZESTROGA: Używać wyłącznie oryginalnych akumulatorów firmy Makita. Używanie nieoryginalnych akumulatorów firm innych niż Makita lub akumulatorów, które zostały zmodyfikowane, może spowodować wybuch akumulatora i pożar, obrażenia ciała oraz zniszczenie mienia. Stanowi to również naruszenie warunków gwarancji firmy Makita dotyczących narzędzia i ładowarki.

Wskazówki dotyczące zachowania maksymalnej trwałości akumulatora

1. Akumulator należy naładować zanim zostanie do końca rozładowany. Po zauważeniu spadku mocy narzędzia należy przerwać pracę i naładować akumulator.
2. Nie wolno ładować повторно w pełni naładowanego akumulatora. Przeładowanie akumulatora skraca jego trwałość.
3. Akumulator należy ładować w temperaturze pokojowej w przedziale 10–40°C (50–104°F). W przypadku gorącego akumulatora przed przystąpieniem do ładowania należy poczekać, aż ostygnie.
4. Jeśli akumulator nie jest używany, należy go wyjąć z narzędzia lub ładowarki.
5. Akumulatory niklowo-wodorkowe należy naładować po okresie długiego nieużytkowania (dłuższego niż sześć miesięcy).

OPIS CZĘŚCI

► Rys.1

1	Przełącznik zasilania	2	Przycisk zmiany prędkości nawiewu	3	Przycisk wyłącznika automatycznego
4	Przycisk oscylacji	5	Wskaźnik prędkości nawiewu	6	Wskaźnik wyłącznika automatycznego
7	Gniazdo akumulatora	8	Gniazdo 15 V, prąd stały	9	Zasilacz sieciowy

OPIS DZIAŁANIA

▲ PRZESTROGA: Przed przystąpieniem do regulacji lub przeglądu urządzenia upewnij się, że jest ono wyłączone, a akumulator został wyjęty.

Wkładanie i wyjmowanie akumulatora

▲ PRZESTROGA: Podczas wkładania lub wyjmowania akumulatora należy mocno trzymać urządzenie i akumulator. W przeciwnym razie mogą się one wyślizgnąć z rąk, powodując uszkodzenie urządzenia lub akumulatora i obrażenia ciała.

Aby wyjąć akumulator, należy wysunąć go z urządzenia, przesuując przycisk znajdujący się w przedniej części akumulatora.

Aby włożyć akumulator, wyrównaj występ na akumulatorze z rowkiem w budowie i wsuń go na swoje miejsce. Akumulator należy wsunąć do oporu, aż się zatrzaśnie na miejscu, co jest sygnalizowane delikatnym kliknięciem. Jeśli w górnej części przycisku jest widoczny czerwony wskaźnik, akumulator nie został całkowicie zatrzaśnięty.

► Rys.2: 1. Czerwony wskaźnik 2. Przycisk 3. Akumulator

▲ PRZESTROGA: Akumulator należy włożyć do końca, tak aby czerwony wskaźnik nie był widoczny. W przeciwnym razie może on przypadkowo wypaść z urządzenia, powodując obrażenia u operatora lub osób postronnych.

▲ PRZESTROGA: Nie wkładaj akumulatora na siłę. Jeśli akumulator nie daje się swobodnie wsunąć, oznacza to, że został włożony nieprawidłowo.

W razie trudności z wysunięciem akumulatora należy popchnąć go od tyłu, jednocześnie przesuując przycisk znajdujący się w przedniej części akumulatora.

► Rys.3

Wskazanie stanu naładowania akumulatora

Nacisnąć przycisk kontrolny na akumulatorze w celu wyświetlenia stanu naładowania akumulatora. Lampki wskaźnika zaświecą się przez kilka sekund.

► Rys.4: 1. Lampki wskaźnika 2. Przycisk kontrolny

Lampki wskaźnika			Pozostała energia akumulatora
Świeci się	Wyłączony	Miga	
			75–100%
			50–75%
			25–50%
			0–25%
			Naładować akumulator.
			Akumulator może nie działać poprawnie.

WSKAZÓWKA: Zależnie od warunków użytkowania i temperatury otoczenia, wskazywany poziom może nieznacznie się różnić od rzeczywistego stanu naładowania akumulatora.

Układ zabezpieczający urządzenia/akumulatora

Urządzenie jest wyposażone w układ zabezpieczający. Układ automatycznie odcina zasilanie silnika w celu wydłużenia trwałości urządzenia i akumulatora. Urządzenie zostanie automatycznie zatrzymane podczas pracy w następujących sytuacjach związanych z urządzeniem lub akumulatorem.

- Zabezpieczenie przed przeciążeniem: W przypadku użytkowania urządzenia w sposób powodujący nadmierne wysokie pobór prądu urządzenie zostanie automatycznie zatrzymane bez ostrzeżenia. W takiej sytuacji należy wyłączyć urządzenie i zaprzestać wykonywania czynności powodującej jego przeciążenie. Następnie należy włączyć urządzenie w celu ponownego uruchomienia.
- Zabezpieczenie przed przegrzaniem: Jeśli urządzenie ulegnie przegrzaniu, zostanie ono automatycznie zatrzymane. Przed ponownym włączeniem należy poczekać, aż urządzenie ostygnie.
- Zabezpieczenie przed nadmiernym rozładowaniem: Gdy stan naładowania akumulatora spadnie, urządzenie zostanie automatycznie zatrzymane. Jeśli urządzenie nie działa pomimo włączenia przełączników, należy wyjąć akumulator z urządzenia i naładować go.

Regulacja kąta głowicy wentylatora

Kąt głowicy wentylatora można wyregulować ręcznie. Zakres regulacji głowicy wentylatora przedstawiono na rysunku.

► Rys.6

UWAGA: Nie należy obracać głowicy wentylatora poza zakres regulacji.

Oscylacja głowicy wentylatora

⚠ PRZESTROGA: Po aktywowaniu oscylacji głowicy wentylatora w zakresie ruchu głowicy nie powinny znajdować się żadne przeszkody. W przeciwnym razie w czasie oscylacji wentylator akumulatorowy może zostać popchnięty i upaść.

⚠ PRZESTROGA: Nie należy zatrzymywać oscylacji przez przytrzymanie głowicy wentylatora. W celu zatrzymania zawsze należy nacisnąć przycisk oscylacji.

Aby włączyć funkcję oscylacji głowicy wentylatora, należy nacisnąć przycisk oscylacji. W celu wyłączenia oscylacji należy ponownie nacisnąć ten przycisk. Po naciśnięciu przycisku oscylacji głowica wentylatora zacznie oscylować od bieżącego położenia. Zakres oscylacji głowicy wentylatora wynosi 90 stopni.

► Rys.7: 1. Przycisk oscylacji

WSKAZÓWKA: W zależności od położenia głowicy wentylatora funkcja oscylacji może nie zostać aktywowana od razu po naciśnięciu przycisku oscylacji — wynika to z działania mechanizmu oscylacji.

OBSŁUGA

Uruchamianie/zatrzymanie wentylatora

Aby włączyć wentylator, należy nacisnąć przełącznik zasilania. Aby włączyć wentylator, należy ponownie nacisnąć przełącznik zasilania.

Zmiana prędkości nawiewu

Po uruchomieniu wentylatora należy nacisnąć przycisk zmiany prędkości nawiewu. Prędkość nawiewu zwiększa się po każdym naciśnięciu przycisku. Naciśnięcie przycisku podczas pracy z największą prędkością spowoduje zmianę prędkości nawiewu na najniższą. Po uruchomieniu wentylatora akumulatorowego prędkość nawiewu odpowiada poprzedniemu ustawieniu.

► Rys.5: 1. Przycisk zmiany prędkości nawiewu

Wyłącznik automatyczny

Po uruchomieniu wentylatora należy nacisnąć przycisk wyłącznika automatycznego. Czas do aktywacji wyłącznika automatycznego zmienia się po każdym naciśnięciu przycisku (1 godz./2 godz./4 godz./wył.). Wartość pod wskaźnikiem wyłącznika automatycznego oznacza liczbę godzin do wyłączenia wentylatora. Po upływie wyznaczonego czasu wskaźnik wyłącznika automatycznego wyłączy się.

► Rys.8: 1. Przycisk wyłącznika automatycznego

WSKAZÓWKA: W zależności od typu akumulatora i stanu jego naładowania wyłącznik automatyczny może zostać aktywowany wcześniej niż po upływie wyznaczonego czasu.

Użycie zasilacza sieciowego

⚠ OSTRZEŻENIE: Nigdy nie używać urządzenia z uszkodzonym przewodem lub wtyczką.

⚠ OSTRZEŻENIE: Nie dotykać wtyczki mokrymi lub tłustymi rękami.

⚠ OSTRZEŻENIE: Po odłączeniu zasilacza sieciowego od urządzenia nie pozostawiać go podłączanego do sieci zasilającej. Małe dzieci mogą włożyć wtyczkę będącą pod napięciem do ust i odnieść obrażenia.

⚠ OSTRZEŻENIE: Nie wkładać wtyczki lub przewodu pod napięciem do ust. Mogłoby to spowodować porażenie prądem elektrycznym.

Wtyczkę 15 V (prąd stały) zasilacza sieciowego należy włożyć do gniazda 15 V prądu stałego, a następnie podłączyć wtyki zasilacza do głównego źródła zasilania. Należy upewnić się, czy napięcie głównego źródła zasilania jest zgodne z napięciem zasilacza.

► Rys.9

WSKAZÓWKA: Urządzenie zostanie uruchomione po upływie 3–5 sekund po podłączeniu zasilacza sieciowego.

WSKAZÓWKA: Po podłączeniu zasilacza do źródła zasilania może być słychać skrzypienie. Nie wpływa to na normalną eksploatację.

WSKAZÓWKA: Podczas przełączania do zasilania urządzenie zostaje automatycznie przełączone w tryb zasilania prądem przemiennym, nawet w przypadku działania w trybie zasilania prądem stałym.

WSKAZÓWKA: Podczas przełączania wentylatora akumulatorowego z trybu zasilania prądem stałym na tryb zasilania prądem przemiennym i odwrotnie może nastąpić chwilowa zmiana prędkości nawiewu.

WSKAZÓWKA: Zasilacz sieciowy nie powoduje ładowania akumulatora włożonego do urządzenia.

KONSERWACJA

⚠ PRZESTROGA: Przed przystąpieniem do przeglądu lub konserwacji urządzenia należy upewnić się, że jest ono wyłączone, wtyczka jest odłączona od zasilania, a akumulator został wyjęty.

UWAGA: Nie stosować benzyny, rozpuszczalników, alkoholu itp. środków. Mogą one powodować odbarwienia, odkształcenia lub pęknięcia.

W celu zachowania odpowiedniego poziomu BEZPIECZEŃSTWA i NIEZAWODNOŚCI produktu wszelkie naprawy i różnego rodzaju prace konserwacyjne lub regulacje powinny być przeprowadzane przez autoryzowany lub fabryczny punkt serwisowy narzędzi Makita, z użyciem oryginalnych części zamiennych Makita.

Podstawowe czynności konserwacyjne

Po ostygnięciu urządzenia należy usunąć zanieczyszczenia, pył, olej, smar itp. za pomocą czystych ściereczek.

⚠ OSTRZEŻENIE: Wszystkie części powinny być wymieniane w autoryzowanym punkcie serwisowym.

Czyszczenie wentylatora

⚠ PRZESTROGA: Przed zdjęciem osłony należy upewnić się, czy wentylator jest odłączony od sieci zasilającej.

Przed rozpoczęciem czyszczenia wnętrza osłony wentylatora należy zdjąć osłonę w następujący sposób.

1. Poluzować śrubę znajdującą się z tyłu osłony wentylatora.

► Rys.10: 1. Śruba

2. Obrócić osłonę wentylatora w lewo i zdjąć ją, kiedy ustawienie oznakowania będzie zgodne z przedstawionym rysunkiem.

► Rys.11: 1. Oznakowanie

► Rys.12

Wytrzeć wentylator i osłonę wentylatora za pomocą ściereczki zwilżonej wodą z mydłem.

Aby zamontować osłonę wentylatora, należy wykonać procedurę demontażu w odwrotnej kolejności. Podczas montowania osłony wentylatora należy się upewnić, czy została ona zablokowana (kliknięcie).

⚠ PRZESTROGA: Przed rozpoczęciem eksploatacji należy zawsze upewnić się, że osłona wentylatora została zamontowana.

⚠ PRZESTROGA: Osłonę wentylatora należy zamontować w sposób pewny. Jeśli osłona wentylatora zostanie zamontowana w sposób nieprawidłowy lub niekompletny, może spaść, powodując obrażenia ciała lub uszkodzenie urządzenia.

UWAGA: Unikać zbyt dużego obciążenia osłony wentylatora. Może to doprowadzić do uszkodzenia.

Przechowywanie

Aby uniknąć pożaru lub spalenia, przed przekazaniem urządzenia do przechowywania należy je pozostawić do ostygnięcia. Nie należy przechowywać rozładowanego akumulatora przez długi czas, ponieważ może to skrócić jego okres eksploatacji.

AKCESORIA OPCJONALNE

⚠ PRZESTROGA: Zaleca się stosowanie wymienionych akcesoriów i przystawek razem z urządzeniem Makita opisanym w niniejszej instrukcji. Stosowanie innych akcesoriów lub przystawek może być przyczyną obrażeń ciała. Akcesoriów lub przystawek należy używać tylko zgodnie z ich przeznaczeniem.

W razie potrzeby wszelkiej pomocy i szczegółowych informacji na temat niniejszych akcesoriów udziela Państwu lokalne punkty serwisowe Makita.

- Oryginalny akumulator i ładowarka firmy Makita

WSKAZÓWKA: Niektóre pozycje znajdujące się na liście mogą być dołączone do pakietu narzędziowego jako akcesoria standardowe. Mogą to być różne pozycje, w zależności od kraju.

FIGYELMEZTETÉS

- Európai felhasználóknak: A készüléket nem használhatják 8 évnél fiatalabb gyermekek, valamint csökkent fizikai, érzékelési vagy értelmi képességű személyek, illetve olyanok, akiknek nincs meg a tapasztalatuk és tudásuk ehhez, kivéve, ha valaki a biztonságos használatra megtanítja őket, ismerteti velük a lehetséges veszélyeket, és a használat közben felügyeli őket. Gyermekek ne játszanak a készülékkel. A készülék tisztítását és karbantartását felügyelet nélküli gyermekek ne végezzék.
- Európán kívüli területek felhasználói részére: A gépet nem használhatják csökkent fizikai, érzékelési vagy értelmi képességű személyek (a gyerekeket is beleértve), vagy akiknek nincs meg a tapasztalatuk és tudásuk ehhez; kivéve, ha a biztonságukért felelős személy a használatra megtanítja, vagy a használat közben felügyeli őket. Ügyeljen rá, hogy gyermekek ne játszhassanak a géppel.

RÉSZLETES LEÍRÁS

A ventilátor 3 sebességű vezérléssel, a ventilátorfej oszcillációjával és automatikus kikapcsolási időzítővel van felszerelve. A tápegység lehet Makita akkumulátor vagy AC-adapter.

Típus:		CF001G
Névleges feszültség		36 V - 40 V max., egyenáram
AC-adapter	Bemenet	100 – 240 V, 50 / 60 Hz, 1,2 A max
	Kimenet	15 V, 2,5 A
Méretek (H x Sz x M)		143 x 333 x 463 mm
Nettó tömeg (akkumulátor nélkül)		2,0 kg

- Folyamatos kutató- és fejlesztőprogramunk eredményeként az itt felsorolt tulajdonságok figyelmeztetés nélkül megváltozhatnak.
- A tulajdonságok országról országra különbözhetnek.

Alkalmazható akkumulátorok és töltők

Akkumulátor	BL4025 / BL4040
Töltő	DC40RA

- Lakóhelyétől függően előfordulhat, hogy a fent felsorolt akkumulátorok és töltők nem érhetők el.

▲FIGYELMEZTETÉS: Csak a fentiekben felsorolt akkumulátorokat és töltőket használja. Bármilyen más akkumulátor vagy töltő használata sérüléseket és/vagy tüzet okozhat.

Akkumulátor üzemideje

A következő táblázat a Makita egyes akkumulátoraira vonatkozik. A teljesen feltöltött akkumulátor becsült üzemideje látható:

Akkumulátor	Szélesebesség		
	Alacsony	Közepes	Magas
BL4025	730 perc	550 perc	410 perc
BL4040	1 160 perc	880 perc	660 perc

Szimbólumok

A következőkben a berendezésen esetleg használt jelképek láthatók. A szerszám használata előtt bizonyosodjon meg arról hogy helyesen értelmezi a jelentésüket.



Olvassa el a használati utasítást.



NI-MH
Li-Ion

Csak az Európai Unió tagállamai számára
Az elektromos berendezéseket és az akkumulátorukat ne dobja a háztartási szemétkébe! Az Európai Unió használt elektromos és elektronikus berendezésekre vonatkozó irányelvei, illetve az elemekről és akkumulátorokról, valamint a hulladékelemekről és akkumulátorokról szóló irányelv, továbbá azoknak a nemzeti jogba való átültetése szerint az elhasznált elektromos berendezéseket, elemeket és akkumulátorokat külön kell gyűjteni, és környezetbarát módon kell gondoskodni újrahasznosításukról.



Csak az Európai Unió tagállamai számára
A termék helyes ártalmatlanítása
Ez a jelölés azt jelzi, hogy ezt a terméket az EU egész területén nem szabad a háztartási hulladékkal együtt ártalmatlanítani. A környezet vagy az emberi egészség ellenőrizetlen hulladékkezelés általi esetleges károsodásának megakadályozása érdekében hasznosítsa újra felelősen, és segítse elő az anyagi erőforrások fenntartható újrafelhasználását. A használt eszköz visszaküldéséhez kérjük, használja a visszaküldési és gyűjtési rendszereket, vagy vegye fel a kapcsolatot a kereskedővel, ahol a terméket megvásárolta. Ők gondoskodhatnak a termék környezetbarát, biztonságos újrahasznosításáról.

Rendeltetés

A készülék légáramlás generálására szolgál.

BIZTONSÁGI FIGYELMEZTETÉS

A súlyos sérülések megelőzése érdekében használat előtt kérjük, olvassa el és értse meg az összes figyelmeztetést és utasítást.

Erre a kézikönyvre a biztonsági figyelmeztetések és óvintézkedések, szerelés, működtetés, ellenőrzés és karbantartási eljárások miatt van szükség. Tartsa a kézikönyvet biztonságos és száraz helyen a későbbi felhasználásra.

FONTOS BIZTONSÁGI SZABÁLYOK

Elektromos készülékek használata során az alapvető óvintézkedéseket mindig követni kell, beleértve a következőket:

OLVASSON EL MINDEN UTASÍTÁST A KÉSZÜLÉK HASZNÁLATA ELŐTT.

FIGYELMEZTETÉS

A tűz, áramütés és sérülés kockázatának csökkentése érdekében:

1. Ne tegye ki a terméket esőnek. Tárolja a készüléket beltéren.
2. Ne használja játékszerként. Fokozott körültekintéssel járjon el, ha a készüléket gyermekek közelében használja.
3. A készüléket kizárólag a jelen kézikönyvben leírt módon használja. Kizárólag a gyártó által javasolt tartozékokat használja.
4. Ne használja sérült akkumulátorral. Ha a készülék nem megfelelően működik, leejtették, megsérült, kültéren hagyták vagy vízbe ejtették, küldje vissza a szervizközpontunkba.
5. Ne használja a készüléket nedves kézzel.
6. Ne zárja el tárgyakkal a készülék nyílásait.
7. Tartsa távol haját, laza ruházatát, ujjait és minden egyéb testrészét a nyílásoktól és a mozgó részekről.
8. Kapcsoljon ki minden vezérlőt, mielőtt eltávolítja az akkumulátort.
9. Csak a gyártó által biztosított AC-adaptert és töltőt használjon. Az egyik készülékhez megfelelő tartozék veszélyes lehet, ha másikon használják.
10. Ne töltsse az akkumulátort kültéren.
11. Ne tegye ki tűznek vagy magas hőmérsékletnek.
12. Ne használja nyílt láng, izzó parázs közelében vagy robbanásveszélyes légkörben, például gyúlékony folyadékok, gázok vagy por jelenlétében. A készülék szikrákat képez, amelyek meggyújthatják a porokat és párákat.
13. Soha ne használja a készüléket nedves helyen, például fürdőszobában.
14. A készülék kizárólag beltéri használatra szolgál. Soha ne használja a készüléket kültéren.
15. A készülék háztartási használatra szolgál.
16. A használat előtt figyelmesen olvassa át ezt a használati útmutatót és a töltő használati útmutatóját.

17. Ha bármilyen rendellenességet észlel, azonnal állítsa le a készüléket.
18. Ha elejtette vagy valamirehöz odaütötte a készüléket, a használat előtt gondosan ellenőrizze, hogy nincsenek-e rajta repedések vagy sérülések.
19. Ne vigye a készüléket tűzhely vagy más hőforrás közelébe.
20. Ne használja, ha törött, elhajlott, repedt vagy sérült alkatrészei vannak. Minden olyan készüléket, amely bármilyen módon károsodott vagy rendellenesen működik, haladéktalanul ki kell venni a működésből. Mindig vizsgálja meg működtetés előtt.
21. Ne hagyja a bekapcsolt készüléket felügyelet nélkül.
22. Ne rongálja meg az AC-adaptert. Soha ne használja az adapterkábel a készülék hordozására vagy a dugó aljzatból való kihúzására. Óvja az AC-adaptert hőtől, olajtól, éles sarkoktól és mozgás részekétől. A sérült adaptert azonnal cserélje ki. A sérült adapter növelheti az áramütés kockázatát.

Akkumulátoros szerszám használata és karbantartása

1. **Csak a gyártó által meghatározott töltővel tölts fel az akkumulátort.** Egy bizonyos akkumulátortípushoz használható töltő más akkumulátortípussal való használata tűzveszélyt idézhet elő.
2. **A szerszámgepeket kizárólag a meghatározott akkumulátorokkal használja.** Egyéb akkumulátorok használata sérülés vagy tűz kockázatával járhat.
3. **Amikor az akkumulátort nem használja, tartsa távol a többi fémtárgytól, például iratkapcsoktól, érméktől, kulcsoktól, szögektől, csavaroktól vagy egyéb olyan apró fémtárgyaktól, amelyek összeköttetést hozhatnak létre a pólusok között.** Az akkumulátor pólusainak rövidre zárása égési sérüléseket vagy tüzet okozhat.
4. **Helytelen működtetés esetén az akkumulátorból folyadék kerülhet ki; kerülje az ezzel való érintkezést. Ha véletlenül mégis érintkezésbe kerülne a folyadékkal, mossa le azt vízzel. Ha a folyadék szemébe jut, azonnal forduljon orvoshoz segítségért.** Az akkumulátorból származó folyadék irritációt és égéseket okozhat.
5. **Ne használjon sérült vagy módosított akkumulátort vagy szerszámot.** A sérült vagy módosított akkumulátorok váratlan módon viselkedhetnek, melynek következtében tüzet, robbanást vagy sérülést okozhatnak.
6. **Ne tegye ki az akkumulátort és a szerszámot nyílt lángnak vagy túlzott hőhatásnak.** A tűz hatása és a 130 °C feletti hőmérséklet robbanást okozhat.
7. **A töltésre vonatkozó minden utasítást tartson be, ne töltsd az akkumulátort vagy a szerszámot a megadott hőmérséklettartományon kívül.** A nem megfelelő módú és nem megfelelő hőmérsékleten történő töltés az akkumulátor károsodásával járhat, valamint tüzet okozhat.

AZ AKKUMULÁTOROS VENTILÁTOR HASZNÁLATA ÉS KARBANTARTÁSA

1. Használja az alkalmazásnak megfelelő akkumulátoros ventilátort. Ne használja a ventilátort olyan célra, amelyre nem alkalmas.
2. A készülék működhet a jelen használati útmutató „MŰSZAKI ADATOK” fejezetében megjelölt Makita lítium-ion akkumulátorral vagy AC-adapterrel. Egyéb akkumulátorok használata tüzet okozhat. Az akkumulátort csak a megjelölt töltővel töltsd újra. Egy adott típusú akkumulátorhoz használható töltő más akkumulátorokkal való használata tüzet okozhat.
3. A használaton kívüli készüléket tartsa gyermekek és más szakképzetlen személyek elől elzárva.
4. Vegye ki az akkumulátort, illetve húzza ki az AC-adaptert a tápegységből, mielőtt a készüléket eltávolítja, illetve ellenőrzési, karbantartási vagy tisztítási eljárást végez rajta. Az ilyen biztonsági óvintézkedések csökkenthetik a készülék véletlen bekapcsolásának veszélyét.
5. Amikor az akkumulátor nincs használatban, tartsa távol más fémtárgyaktól. Az akkumulátor pólusainak rövidre zárása szikrákat, égési sérüléseket vagy tüzet okozhat.
6. Húzza ki a készüléket, és hagyja lehűlni, mielőtt bármilyen ellenőrzési, karbantartási vagy tisztítási eljárást elvégezne, illetve eltávolítja.
7. Ne hagyja, hogy a készülékek ismerete gondatlansághoz vezessen. Ne felejtse el, hogy egy töredék másodpercnyi gondatlanság elegendő, hogy súlyos sérülést okozzon.
8. A készüléket mindig vízszintes és stabil felületre helyezze. Ha a készülék leesik, az személyi sérülést vagy a készülék károsodását okozhatja.
9. Ne használjon a készülék gyártója által nem javasolt akkumulátort, tartozékokat vagy kiegészítőket. Nem javasolt akkumulátorok, tartozékok vagy kiegészítők használata súlyos személyi sérüléshez vezethet.
10. Tartsa a haját és a laza ruházatát, például sálát távol a ventilátortól. A ventilátor bekaphatja, és személyi sérülést okozhat.
11. A készülék felemelése vagy szállítása előtt ellenőrizze, hogy a kapcsoló kikapcsolt helyzetben van. Ha a készüléket újjával a kapcsolón hordozza, az balesetveszélyes.
12. Ne módosítsa vagy próbálja megjavítani a készüléket vagy az akkumulátort, kivéve a használati és karbantartási utasításban feltüntetett eseteket.

SZERVIZELÉS

1. A készülék szervizelését csak szakképzett javítószemélyzet végezheti. A szakképzetlen személyek által végzett szervizelés vagy karbantartás sérülésveszélyt okozhat.
2. A készülék szervizeléséhez csak az eredetivel azonos tartalék alkatrészeket használjon. Az illetéktelen alkatrészek használata vagy a karbantartási utasítások be nem tartása áramütés vagy sérülés kockázatát okozhatja.

3. Ne égesse el a készüléket, még akkor sem, ha súlyosan megsérült. Az akkumulátor a tűzben felrobbanhat. A készüléket a helyi előírásoknak megfelelően ártalmatlanítsa.

Fontos biztonsági utasítások az akkumulátorra vonatkozóan

1. Az akkumulátor használata előtt tanulmányozza át az akkumulátortöltőt (1), az akkumulátoron (2) és az akkumulátorral működtetett terméken (3) olvasható összes utasítást és figyelmeztető jelzést.
2. Ne szerelje szét, és ne módosítsa az akkumulátort. Tűzet, túlzott hőt vagy robbanást okozhat.
3. Ha a működési idő nagyon lerövidült, azonnal hagyja abba a használatot. Ez a túlmelegedés, esetleges égések és akár robbanás veszélyével is járhat.
4. Ha elektrolit kerül a szemébe, mossa ki azt tiszta vízzel és azonnal kérjen orvosi segítséget. Ez a látásának elvesztését okozhatja.
5. Ne zárja rövidre az akkumulátort:

- (1) Ne érjen az érintkezőkhöz elektromosan vezető anyagokkal.
- (2) Ne tárolja az akkumulátort más fémtárgyakkal, mint pl. szegekkel, érmekkel, stb. egy helyen.
- (3) Ne tegye ki az akkumulátort víznek vagy esőnek.

Az akkumulátor rövidzárlata nagy áramerősséget, túlmelegedést, égéseket, sőt akár meghibásodást is okozhat.

6. Ne tárolja és használja a szerszámot vagy az akkumulátort olyan helyen, ahol a hőmérséklet elérheti vagy meghaladhatja az 50 °C-t (122 °F).
7. Ne égesse el az akkumulátort még akkor sem, ha az komolyan megsérült vagy teljesen elhasználódott. Az akkumulátor a tűzben felrobbanhat.
8. Ne szúrja meg, ne vágja meg, ne törje össze, ne dobja el és ne ejtse le az akkumulátort, illetve ne üsse hozzá kemény tárgyhoz. Az ilyen magatartás tűzet, túlzott hőt vagy robbanást okozhat.
9. Ne használjon sérült akkumulátort.
10. A készülékben található lítium-ion akkumulátorokra a veszélyes árukkal kapcsolatos előírások vonatkoznak.
A termék pl. harmadik felek, fuvarozó cégek stb. által történő szállítása esetén minden esetben tartsa szem előtt a csomagoláson és a címkén található speciális követelményeket.
A termék szállításra történő felkészítése esetén vegye fel a kapcsolatot egy veszélyes anyagokkal foglalkozó szakemberrel. Kérjük, hogy az esetlegesen szigorúbb nemzeti előírásokat is vegye figyelembe.
Ragassza le a kiálló érintkezőket, illetve oly módon csomagolja be az akkumulátort, hogy az ne tudjon elmozdulni a csomagolásban.
11. Az akkumulátor ártalmatlanításakor vegye ki azt a szerszámból, és ártalmatlanítsa egy biztonságos helyen. Az akkumulátor ártalmatlanításakor tartsa be a helyi előírásokat.

12. Az akkumulátorokat csak a Makita által megjelölt termékekhez használja. Ha az akkumulátorokat azokkal nem kompatibilis termékekbe helyezi, az tűzhoz, túlmelegedéshez, robbanáshoz vagy elektrolíziszivárgáshoz vezethet.
13. Ha a szerszám hosszabb ideig nincs használatban, az akkumulátort ki kell venni a szerszámból.
14. Használat közben és után az akkumulátor felforrósodhat, ami égési sérülést vagy alacsony hőmérsékletű égési sérülést okozhat. Figyeljen oda a forró akkumulátor kezelésére.
15. Ne érintse meg közvetlenül a szerszám érintkezőjét, mert elég forró lehet ahhoz, hogy égési sérüléseket okozzon.
16. Ne engedje, hogy forgács, por vagy sár tapadjon az akkumulátor érintkezőire, lyukaiba és hornyaiiba. Az a szerszám vagy az akkumulátor gyenge teljesítményét vagy meghibásodását okozhatja.
17. Hacsak a szerszám nem támogatja a nagyfeszültségű elektromos vezetékek közelében történő használatot, ne használja az akkumulátort nagyfeszültségű elektromos vezetékek közelében. Az a szerszám vagy az akkumulátor hibás működését vagy meghibásodását okozhatja.

ŐRIZZE MEG EZEKET AZ UTASÍTÁSOKAT.

⚠ VIGYÁZAT: Csak eredeti Makita akkumulátorokat használjon. A nem eredeti Makita akkumulátorok vagy módosított akkumulátorok használata esetén az akkumulátor felrobbanhat, ami tűzet, személyi sérülést és anyagi kárt okozhat. A Makita szerszámra és töltőre vonatkozó Makita garanciát is érvénytelenítheti.

Tippek az akkumulátor maximális élettartamának eléréséhez

1. Töltse fel az akkumulátort, mielőtt teljesen lemerülne. Állítsa le a gépet, és töltsen fel az akkumulátort, ha a gép erejének csökkenését észleli.
2. Soha ne töltsen újra a teljesen feltöltött akkumulátort. A túltöltés csökkenti az akkumulátor élettartamát.
3. Töltse az akkumulátort szobahőmérsékleten, 10 °C - 40 °C (50 °F - 104 °F) között. Töltés előtt hagyja lehűlni a felforrósodott akkumulátort.
4. Ha nem használja az akkumulátort, vegye ki a szerszámból vagy a töltőből.
5. Töltse fel az akkumulátort, ha hosszabb ideje (több mint hat hónapja) nem használta azt.

ALKATRÉSZEK LEÍRÁSA

► Ábra1

1	Bekapcsológomb	2	Szélesség módosító gomb	3	Automatikus kikapcsolási időzítő gomb
4	Oscilláció gomb	5	Szélesség kijelzője	6	Automatikus kikapcsolási időzítő kijelzője
7	Akkumulátor helye	8	15V-os egyenáramú aljzat	9	AC-adapter

A MŰKÖDÉS LEÍRÁSA

▲ VIGYÁZAT: Mielőtt bármiféle beállítást vagy ellenőrzést végezne a készüléken, minden esetben ellenőrizze, hogy a készülék ki van-e kapcsolva és az akkumulátor eltávolításra került-e.

Az akkumulátor behelyezése és eltávolítása

▲ VIGYÁZAT: Az akkumulátor behelyezésekor vagy eltávolításakor erősen fogja meg a készüléket és az akkumulátort. Ha nem fogja erősen a készüléket és az akkumulátort, azok kicsúszhatnak a kezei közül, ami a készülék és az akkumulátor károsodásához, de akár személyi sérüléshez is vezethet.

Az akkumulátoregység kivételéhez nyomja be az akkumulátoregység elején található gombot, és húzza le a készülékről.

Az akkumulátor beszereléséhez illessze az akkumulátor nyelvét a burkolaton található vátatba és csúsztassa a helyére. Egészen addig tolja be, amíg az akkumulátor egy kis kattánással a helyére nem ugrik. Ha látható a piros jel a gomb felső oldalán, akkor a gomb nem kattant be teljesen.

► **Ábra2:** 1. Piros jel 2. Gomb 3. Akkumulátor

▲ VIGYÁZAT: Mindig tolja be teljesen az akkumulátort, amíg a piros jel el nem tűnik. Ha nem így jár el, az akkumulátor kieshet a készülékből, és önnök vagy a környezetében tartózkodóknak sérülést okozhat.

▲ VIGYÁZAT: Ne erőltesse az akkumulátort behelyezésre. Ha az akkumulátor nem csúszik be könnyedén, akkor nem megfelelően lett behelyezve.

Ha nehéz kicsúsztatni az akkumulátort, nyomja meg hátulról, miközben csúsztatja az akkumulátor elején található gombot.

► **Ábra3**

Az akkumulátor töltöttségének jelzése

Nyomja meg az ellenőrzőgombot, hogy az akkumulátortöltöttség-jelző megmutassa a hátralévő akkumulátor-kapacitást. Ekkor a töltöttség-szint-jelző lámpák néhány másodpercre kigyulladnak.

► **Ábra4:** 1. Jelzőlámpák 2. Check (ellenőrzés) gomb

Jelzőlámpák			Töltöttségi szint
Világító lámpa	KI	Villogó lámpa	
■ ■ ■ ■			75%-tól 100%-ig
■ ■ ■ □			50%-tól 75%-ig
■ ■ □ □			25%-tól 50%-ig
■ □ □ □			0%-tól 25%-ig
▣ □ □ □			Töltse fel az akkumulátort.
■ ■ □ □			Lehetséges, hogy az akkumulátor meghibásodott.
□ □ ■ ■			

MEGJEGYZÉS: Az adott munkafeltételektől és a környezeti hőmérsékletétől függően a jelzett töltöttségi szint némileg eltérhet a tényleges töltöttségi szinttől.

Készülék-/akkumulátorvédő rendszer

A készülék akkumulátorvédő rendszerrel van felszerelve. A rendszer automatikusan kikapcsolja a motor áramellátását, így megnöveli a készülék és az akkumulátor élettartamát. A készülék működés közben automatikusan leáll, ha a készülék vagy az akkumulátor a következő állapotok egyikébe kerül.

- **Túlterhelésvédelem:** Ha a készüléket úgy használják, hogy rendellenesen nagy áramot vesz fel, akkor a készülék mindenfajta jelzés nélkül leáll. Ilyenkor kapcsolja ki a készüléket, és fejezze be azt a műveletet, amelyik a készülék túlterhelését okozta. Az újratekésítéshez kapcsolja be a készüléket.

- Túlmelegedés elleni védelem: Ha a készülék túlmelegedett, automatikusan leáll. Hagyja kihűlni a készüléket, mielőtt ismét bekapcsolná.
- Mélykísütés elleni védelem: Amikor az akkumulátor kapacitása lecsökken, a készülék automatikusan leáll. Ha a készülék a gombokkal sem működtethető, vegye ki a készülékből a lemerült akkumulátort, és töltsse fel.

MŰKÖDTETÉS

A ventilátor elindítása/leállítása

A ventilátor bekapcsolásához nyomja meg a bekapcsológombot. A ventilátor kikapcsolásához nyomja meg újra a bekapcsológombot.

Szélesebbesség változtatása

A ventilátor működése közben nyomja meg a szélesebbességet módosító gombot. A szélesebbesség a gomb minden megnyomására növekszik. Amikor a legnagyobb sebességen működik, a szélesebbesség visszatér a legkisebb sebességre. Az akkumulátoros ventilátor ugyanolyan sebességen indul, mint az előző beállítás.

► **Ábra5:** 1. Szélesebbesség módosító gomb

A ventilátorfej szögének beállítása

A ventilátorfej szögét manuálisan lehet beállítani. Az ábra a ventilátorfej beállítási tartományát mutatja.

► **Ábra6**

MEGJEGYZÉS: Ne fordítsa a ventilátorfejet a beállítási tartományon túlra.

A ventilátorfej oscillálása

▲ VIGYÁZAT: A ventilátorfej oscillálásakor tartsa távol az akadályokat a ventilátorfej mozgási tartományától. Az oscilláció során az akkumulátoros ventilátor meglökődhet és leeshet.

▲ VIGYÁZAT: Ne állítsa meg az oscillációt úgy, hogy megfogja a ventilátorfejet. Mindig az oscilláció gombot nyomja meg a leállításához.

A ventilátorfej oscillálásához nyomja meg az oscilláció gombot. Az oscillálás leállításához nyomja meg újra a gombot. Az oscilláció gomb megnyomásakor a ventilátorfej az aktuális pozíciójából kiindulva kezd oscillálni. A ventilátorfej 90 fokos tartományban oscillál.

► **Ábra7:** 1. Oscilláció gomb

MEGJEGYZÉS: A ventilátorfej pozíciójától függően előfordulhat, hogy a ventilátorfej az oscilláló gomb megnyomása után nem kezd azonnal oscillálni az oscilláló mechanizmus miatt.

Automatikus kikapcsolási időzítő

A ventilátor működése közben nyomja meg az automatikus kikapcsolási időzítő gombot. Az automatikus kikapcsolási időzítő aktiválási időtartama minden gombnyomásra változik (1 óra / 2 óra / 4 óra / ki). Az egyes automatikus kikapcsolási időzítő kijelzők alatt lévő számok a ventilátor kikapcsolásáig hátralévő órákat mutatják. Az automatikus kikapcsolási időzítő kijelző idővel kikapcsol.

► **Ábra8:** 1. Automatikus kikapcsolási időzítő gomb

MEGJEGYZÉS: Az akkumulátor típusától és a fennmaradó kapacitásától függően előfordulhat, hogy az automatikus kikapcsolás időzítője a beállított idő előtt aktiválódik.

AC-adapter használata

▲ FIGYELMEZTETÉS: Soha ne használja a készüléket, ha a kábel vagy a dugó megsérült.

▲ FIGYELMEZTETÉS: Ne fogja meg a dugót nedves vagy zsíros kézzel.

▲ FIGYELMEZTETÉS: Ne hagyja az AC-adaptert lecsatlakoztatva a készülékről, amíg tápfeszültség alatt van. A kisgyerekek a szájukba vehetik az áram alatt lévő dugót, ami személyi sérüléseket okozhat.

▲ FIGYELMEZTETÉS: Ne tegye az áram alatt lévő dugót vagy kábelt a szájába. Ha így tesz, az áramütést okozhat.

Dugja az AC-adapter 15V-os egyenáramú dugóját a 15V-os egyenáramú aljzatba, majd dugja az AC-adapter villáját a fő tápegységbe. Győződjön meg róla, hogy a fő tápegység feszültsége egyezik az adapterével.

► **Ábra9**

MEGJEGYZÉS: Az AC-adapter csatlakoztatása után a készüléknek 3-5 másodpercre lehet szüksége az induláshoz.

MEGJEGYZÉS: A tápegység használata közben az adapter nyikoroghat. Ez nem befolyásolja a rendeltetésszerű használatot.

MEGJEGYZÉS: Akkor is, ha egyenáramú üzemmódban működik, bedugáskor a készülék automatikusan váltóáramú üzemmódra vált.

MEGJEGYZÉS: Amikor az akkumulátoros ventilátor az üzemmódot egyenáramúról váltóáramúra váltja vagy fordítva, a szélesebbesség ideiglenesen megváltozhat.

MEGJEGYZÉS: Az AC-adapter nem tölti a készülékbe helyezett akkumulátort.

KARBANTARTÁS

⚠ VIGYÁZAT: Minden esetben ellenőrizze, hogy a készülék ki van kapcsolva, ki van húzva, és az akkumulátor eltávolításra került, mielőtt átvizsgálja a szerszámot vagy annak karbantartását végzi.

MEGJEGYZÉS: Soha ne használjon gázolajt, benzint, hígítót, alkoholt vagy hasonló anyagokat. Ezek elszíneződést, alakvesztést vagy repedést okozhatnak.

A termék BIZTONSÁGÁNAK és MEGBÍZHATÓSÁGÁNAK fenntartása érdekében a javításokat és más karbantartásokat vagy beállításokat a Makita hivatalos vagy gyári szervizközpontjában kell elvégezni, mindig csak Makita cserealkatrészeket használva.

Általános karbantartás

A készülék lehűlése után távolítsa el a piszkot, port, olajat, zsírt, stb. egy tiszta kendővel.

⚠ FIGYELMEZTETÉS: Minden alkatrészt hivatalos szervizközpontban kell kicserélni.

A ventilátor tisztítása

⚠ VIGYÁZAT: A védő eltávolítása előtt győződjön meg róla, hogy a ventilátor le van kapcsolva a tápfeszültségről.

A ventilátorfedél belsejének tisztításakor távolítsa el a ventilátorfedelet a következő módon.

1. Lazítsa meg a ventilátorfedél hátán található csavart.
▶ **Ábra10:** 1. Csavar
2. Forgassa el a ventilátorfedelet az órajárással ellenkező irányba, és távolítsa el a ventilátorfedelet, amikor a jelek az ábrázolt módon egy vonalban vannak.
▶ **Ábra11:** 1. Jelölés
▶ **Ábra12**

Törölje le a ventilátort és a ventilátorfedelet szappanos vízbe mártott kendővel. A ventilátorfedél felszereléséhez kövesse az eltávolítási eljárást fordítva. A ventilátor fedelének rögzítésekor győződjön meg róla, hogy a ventilátor fedele kattanással rögzül.

⚠ VIGYÁZAT: Használat előtt mindig győződjön meg róla, hogy a ventilátorfedél fel van szerelve.

⚠ VIGYÁZAT: Szerelje fel biztonságosan a ventilátorfedelet. Ha a ventilátorfedél félig vagy helytelenül van felszerelve, leeshet, és személyi sérülést vagy a készülék károsodását okozhatja.

MEGJEGYZÉS: Kerülje a túl nagy terhelést a ventilátorfedélen. Ez töréshez vezethet.

Tárolás

A tűz vagy égés megelőzése érdekében hagyja teljesen lehűlni a készüléket, mielőtt eltárolja. Ne tárolja a lemerült akkumulátort hosszú ideig, mert az lerövidítheti az élettartamát.

OPCIONÁLIS KIEGÉSZÍTŐK

⚠ VIGYÁZAT: Ezen kiegészítőket és tartozékokat javasoljuk a kézikönyvben ismertetett Makita készülékekhez. Bármilyen más kiegészítő vagy tartozék használata a személyi sérülés kockázatával jár. A kiegészítőt vagy tartozékot csak rendeltetészerűen használja.

Ha bármilyen segítségre vagy további információkra van szüksége ezekkel a tartozékokkal kapcsolatban, keresse fel a helyi Makita Szervizközpontot.

- Eredeti Makita akkumulátor és töltő

MEGJEGYZÉS: A listán felsorolt néhány kiegészítő megtalálható az eszköz csomagolásában standard kiegészítőként. Ezek országonként eltérőek lehetnek.

VAROVANIE

- Pre používateľov v Európe: Toto náradie môžu používať deti staršie ako 8 rokov a osoby so zníženými fyzickými, zmyslovými a duševnými schopnosťami alebo nedostatočnou skúsenosťou, ak pracujú pod dohľadom alebo na základe vydaných pokynov o používaní náradia bezpečným spôsobom a chápu možné riziká. Deti sa s náradím nesmú hrať. Deti bez dozoru nesmú vykonávať čistenie a údržbu.
- Pre používateľov mimo Európy: Toto náradie nie je určené na používanie osobami (vrátane detí) so zníženými fyzickými, zmyslovými alebo mentálnymi schopnosťami alebo osobami s nedostatočnými skúsenosťami a znalosťami, ak nepracujú pod dozorom alebo na základe pokynov o používaní náradia vydaných od osoby zodpovednej za ich bezpečnosť. V prípade detí je treba dohliadať na to, aby sa s náradím nehrali.

TECHNICKÉ ŠPECIFIKÁCIE

Tento ventilátor má 3-stupňové ovládanie, oscilujúcu hlavu a časovač s automatickým vypnutím. Napájací zdroj môže byť akumulátor Makita alebo AC adaptér.

Model:	CF001G	
Menovité napätie	Jednosmerný prúd 36 V – 40 V max.	
AC adaptér	Vstup	100 – 240 V, 50/60 Hz, max. 1,2 A
	Výstup	15 V, 2,5 A
Rozmery (D x Š x V)	143 x 333 x 463 mm	
Čistá hmotnosť (bez akumulátora)	2,0 kg	

- Vzhľadom k neustálemu výskumu a vývoju podliehajú technické údaje uvedené v tomto dokumente zmenám bez upozornenia.
- Technické údaje sa môžu pre rôzne krajiny líšiť.

Použiteľné akumulátory a nabíjačky

Akumulátor	BL4025/BL4040
Nabíjačka	DC40RA

- Niektoré vyššie uvedené akumulátory a nabíjačky môžu byť nedostupné v závislosti od miesta vášho bydliska.

VAROVANIE: Používajte iba akumulátory a nabíjačky zo zoznamu uvedeného vyššie. Používanie akýchkoľvek iných akumulátorov a nabíjačiek môže spôsobiť zranenie a/alebo požiar.

Čas prevádzky akumulátora

V nasledujúcej tabuľke sú uvedené niektoré z akumulátorov od spoločnosti Makita. Je zobrazený odhadovaný čas prevádzky úplne nabitého akumulátora:

Akumulátor	Rýchlosť fúkania		
	Nízke otáčky	Stredné otáčky	Vysoké otáčky
BL4025	730 min	550 min	410 min
BL4040	1 160 min	880 min	660 min

Symbole

Nižšie sú uvedené symboly, ktoré sa môžu používať pri tomto nástroji. Je dôležité, aby ste poznali ich význam, skôr než začnete pracovať.



Prečítajte si návod na obsluhu.



Len pre štáty EÚ
Elektrické zariadenia ani akumulátor nevyhadzujte do komunálneho odpadu! Podľa európskej smernice o nakladaní s použitými elektrickými a elektronickými zariadeniami a smernice o batériách a akumulátoroch a odpadových batériách a akumulátoroch a ich implementovaní v súlade s právnymi predpismi jednotlivých krajín je nutné elektrické zariadenia a batérie po skončení ich životnosti separovať a odovzdať na zberné miesto vykonávajúce environmentálne kompatibilné recyklovanie.



Len pre štáty EÚ
Správna likvidácia výrobku
Toto označenie stanovuje, že výrobok nesmie byť likvidovaný s bežným komunálnym odpadom v EÚ. Na zabránenie možnému negatívne dopadu na životné prostredie alebo ľudské zdravie v dôsledku nekontrolovanej likvidácie ho zodpovedne recyklujte, aby ste podporili udržateľné opakované použitie materiálových zdrojov. Na vrátenie použitého zariadenia použite systémy na odovzdanie a zber alebo kontaktujte predajcu, u ktorého ste si výrobok zakúpili. Tento potom výrobok odovzdá na environmentálne bezpečnú recykláciu.

Určené použitie

Spotrebič je určený na vytváranie prúdenia vzduchu.

BEZPEČNOSTNÉ VAROVANIA

S cieľom predchádzať zraneniam si pred používaním prečítajte všetky varovania a pokyny. Tento návod obsahuje bezpečnostné varovania a opatrenia, ako aj postupy montáže, používania, kontroly a údržby. Tento materiál si odložte na bezpečné a suché miesto pre prípad potreby v budúcnosti.

DÔLEŽITÉ BEZPEČNOSTNÉ POKYNY

Pri používaní elektrického spotrebiča je nutné vždy dodržiavať základné opatrenia vrátane nasledovných:

PRED POUŽÍVANÍM TOHTO SPOTREBIČASI PREČÍTAJTE VŠETKY POKYNY.

VAROVANIE

S cieľom minimalizovania rizika požiaru, zásahu elektrickým prúdom alebo zranenia dodržujte nasledovné opatrenia:

1. Nevystavujte dažďu. Skladujte vnútri.
2. Nedovoľte, aby sa spotrebič používal ako hračka. Pokiaľ sa na mieste používania vyskytujú deti, je potrebné dávať veľký pozor.
3. Používajte len podľa pokynov v tomto návode. Používajte len doplnky schválené výrobcom.
4. Poškodený akumulátor nepoužívajte. Pokiaľ spotrebič nefunguje správnym spôsobom, spadol, došlo k jeho poškodeniu, bol ponechaný vonku alebo spadol do vody, odnesť ho do nášho servisného strediska.
5. So spotrebičom nemanipulujte mokrymi rukami.
6. Do otvorov nepchajte žiadne predmety.
7. Vlasy, voľný odev, prsty a všetky časti tela majte v dostatočnej vzdialenosti od otvorov a pohyblivých súčastí.
8. Pred vybratím akumulátora vypnite všetky ovládacie prvky.
9. Používajte len AC adaptér a nabíjačku dodané výrobcom. Príslušenstvo, ktoré môže byť vhodné pre tento spotrebič, môže byť nebezpečné pri použití s inými spotrebičmi.
10. Akumulátor nenabíjajte v exteriéri.
11. Nevystavujte ohňu ani vysokým teplotám.
12. Nepoužívajte v blízkosti otvoreného ohňa, žeravých uhlíkov ani vo výbušnom prostredí, napríklad v prítomnosti horľavých kvapalín, plynov alebo prachu. Spotrebič produkuje iskry, ktoré môžu spôsobiť vznietenie prachu alebo páru.
13. Spotrebič nikdy nepoužívajte vo vlhkom prostredí, napríklad v kúpeľni.
14. Tento spotrebič je určený len na používanie v interiéri. Spotrebič nikdy nepoužívajte v exteriéri.
15. Tento spotrebič nie je určený na použitie v domácnosti.

16. Pred použitím si pozorne prečítajte tento návod na obsluhu a návod na obsluhu nabíjačky.
17. Ak spozorujete niečo nezvyčajné, okamžite ho prestaňte používať.
18. Ak vám spotrebič spadne alebo ním narazíte, pred ďalším použitím pozorne skontrolujte, či na ňom nie sú praskliny alebo iné poškodenie.
19. Nepribližujte sa so spotrebičom k sporákom ani iným zdrojom tepla.
20. Spotrebič nepoužívajte, ak je zlomený, ohnutý, prasknutý alebo má poškodené súčasti. Akýkoľvek spotrebič, ktorý vykazuje akékoľvek známky poškodenia alebo nefunguje správne, sa musí okamžite prestať používať. Pred každým používaním ho skontrolujte.
21. Nenechávajte spotrebič pod prúdom a bez dozoru.
22. Nepoužívajte AC adaptér nesprávnym spôsobom. Kábel adaptéra nepoužívajte na prenášanie spotrebiča ani zaň nevyťahujte zástrčku zo zásuvky. AC adaptér chráňte pred teplom, olejom, ostrými hranami alebo pohyblivými dielmi. Poškodený adaptér okamžite vymeňte. Poškodený adaptér môže zvýšiť riziko zásahu elektrickým prúdom.

Používanie a starostlivosť o akumulátorový nástroj

1. **Nabíjajte iba nabíjačkou určenou výrobcom.** Nabíjačka vhodná pre jeden typ akumulátora môže pri inom type akumulátora spôsobiť riziko vzniku požiaru.
2. **Elektrické nástroje používajte iba s príslušným typom akumulátora.** Použitie iného typu akumulátora môže spôsobiť riziko vzniku požiaru a úrazu.
3. **Keď sa akumulátor práve nepoužíva, skladujte ho mimo iných kovových predmetov ako sponky, mince, kľúče, klince, skrutky alebo iné malé kovové predmety, ktoré by mohli kontakty akumulátora skrátovať.** Skrátovanie kontaktov akumulátora môže spôsobiť popálenie alebo požiar.
4. **Pri nevhodných podmienkach môže z akumulátora vytekať tekutina. Nedotýkajte sa jej. Pri náhodnom kontakte ju opláchnite vodou. Ak kvapalina zasiahne oči, vyhľadajte lekársku pomoc.** Kvapalina, ktorá vyteká z akumulátora, môže spôsobiť podráždenie alebo popálenie.
5. **Nepoužívajte akumulátor alebo nástroj, ktorý je poškodený alebo upravený.** Fungovanie poškodených alebo upravených akumulátorov ťažko predvídať a môžu zapríčiniť požiar, výbuch alebo zranenie.
6. **Akumulátor ani nástroj nevystavujte ohňu či nadmernej teplote.** Vystavenie ohňu alebo teploty nad 130 °C môže spôsobiť výbuch.
7. **Dodržiavajte všetky pokyny pre nabíjanie a akumulátor ani nástroj nenabíjajte v prípade prekročenia teplotného rozsahu uvedeného v návode.** Nesprávne nabíjanie alebo nabíjanie pri teplotách mimo uvedeného rozsahu môže spôsobiť poškodenie akumulátora a zvýšiť riziko požiaru.

POUŽÍVANIE A STAROSTLIVOSŤ O AKUMULÁTOROVÝ VENTILÁTOR

1. Používajte správny akumulátorový ventilátor na svoje potreby. Nepoužívajte ventilátor na iné ako určené účely.
2. Spotrebič sa môže používať s lítium-iónovými akumulátormi Makita určenými v časti TECHNICKÉ ŠPECIFIKÁCIE v tomto návode alebo s AC adaptérom. Pri použití akýchkoľvek iných akumulátorov hrozí riziko požiaru. Akumulátory nabíjajte len určenou nabíjačkou. Nabíjačka vhodná pre jeden typ akumulátora môže pri inom type akumulátora predstavovať riziko požiaru.
3. Nepoužívaný spotrebič skladujte mimo dosahu detí a iných neškolených osôb.
4. Pred uskladnením spotrebiča a pred vykonávaním postupov kontroly, údržby alebo čistenia odpojte akumulátor a AC adaptér od zdroja napájania. Takéto preventívne bezpečnostné opatrenia môžu znížiť nebezpečenstvo náhodného spustenia spotrebiča.
5. Keď sa akumulátor nepoužíva, neuchovávajte ho v blízkosti iných kovových predmetov. Skratovanie kontaktov akumulátora môže spôsobiť iskry, popálenie alebo požiar.
6. Pred uskladnením spotrebiča a pred vykonávaním postupov kontroly, údržby alebo čistenia odpojte zapojenie od napájania a nechajte ho vychladnúť.
7. Dbajte na to, aby ste sa tým, že zariadenie poznáte, nesprávali ľahkovážne. Pamätajte, že na spôsobenie vážneho zranenia stačí chvíľka nepozornosti.
8. Spotrebič vždy umiestnite na rovný a stabilný povrch. Ak spotrebič spadne, môže spôsobiť zranenie alebo sa poškodiť.
9. Nepoužívajte akumulátory, nadstavce ani príslušenstvo, ktoré nie je odporúčané výrobcom tohto spotrebiča. Používanie neodporúčaných akumulátorov, nadstavcov alebo príslušenstva môže mať za následok vážne zranenie.
10. Vlasy alebo voľné oblečenie, ako je napríklad šál, uchovávajte v dostatočnej vzdialenosti od ventilátora. Mohli by sa zamotať do ventilátora a spôsobiť zranenie.
11. Pred zdvíhaním alebo prenášaním spotrebiča sa uistite, že vypínač je v polohe vypnutia. Prenášaním spotrebiča s prstom na vypínači sa zvyšuje riziko nehody.
12. Spotrebič opravovajte, okrem postupovania podľa pokynov na používanie a starostlivosť.

SERVIS

1. Servis tohto spotrebiča smie vykonávať len kvalifikovaný personál. Servis alebo údržba vykonaná nekvalifikovanou osobou môže spôsobiť riziko poranenia.
2. Pri vykonávaní servisu tohto spotrebiča používajte výlučne rovnaké náhradné diely. Používanie neautorizovaných dielov alebo nepostupovanie podľa pokynov na údržbu môže spôsobiť riziko zásahu elektrickým prúdom alebo poranenia.
3. Spotrebič nespálujte ani ak je vážne poškodený. Akumulátor môže v ohni vybuchnúť. Zariadenie likvidujte v súlade s miestnymi predpismi.

Dôležité bezpečnostné a prevádzkové pokyny pre akumulátor

1. Pred použitím akumulátora si prečítajte všetky pokyny a výstažné označenia na (1) nabíjačke akumulátorov, (2) akumulátore a (3) produkte používajúcom akumulátor.
2. Akumulátor nerozoberajte ani neupravujte. Môže to viesť k požiaru, nadmernému teplu alebo výbuchu.
3. Ak sa doba prevádzky príliš skráti, ihneď prerušte prácu. Môže nastať riziko prehriatia, možných popálením či dokonca explózie.
4. V prípade zasiahnutia očí elektrolytom ich vypláchnite čistou vodou a okamžite vyhľadajte lekársku pomoc. Môže dôjsť k strate zraku.
5. Akumulátor neskratujte:
 - (1) Nedotýkajte sa konektorov žiadnym vodivým materiálom.
 - (2) Neskladujte akumulátor v obale s inými kovovými predmetmi, napríklad klincami, mincami a pod.
 - (3) Akumulátor nevystavujte vode ani dažďu. Skrat akumulátora môže spôsobiť veľký tok prúdu, prehriatie, možné popáleniny či dokonca poruchu.
6. Nástroj ani akumulátor neskladujte a nepoužívajte na miestach s teplotou presahujúcou 50 °C (122 °F).
7. Akumulátor nespájajte, ani keď je vážne poškodený alebo úplne opotrebovaný. Akumulátor môže v ohni explodovať.
8. Akumulátor neprepichujte, neprerezávajte, nedrvtvete, nehádzajte ani ho nenarúšajte údermi o tvrdé predmety. Môže to viesť k požiaru, nadmernému teplu alebo výbuchu.
9. Nepoužívajte poškodený akumulátor.
10. Litium-iónové akumulátory, ktoré sú súčasťou náradia, podliehajú požiadavkám legislatívy o nebezpečnom tovare.

V prípade obchodnej prepravy, napr. dodanie tretími stranami či špeditériami, sa musia dodržiavať špeciálne požiadavky na zabalenie a označenie. Pred prípravou položky na odoslanie sa vyžaduje konzultácia s odborníkom na nebezpečný materiál. Taktiež treba dodržiavať potenciálne podrobnejšie predpisy príslušnej krajiny. Prelepte alebo zakryte otvorené kontakty a zabaľte akumulátor tak, aby sa v balíku nemohol voľne pohybovať.

11. Akumulátor pri likvidácii odstráňte z nástroja a zlikvidujte ho na bezpečnom mieste. Akumulátor zlikvidujte v súlade s miestnymi nariadeniami.
12. Akumulátory používajte iba s výrobkami uvedenými spoločnosťou Makita. Inštalácia akumulátorov do nevyhovujúcich výrobkov môže spôsobiť požiar, nadmerné teplo, výbuch alebo únik elektrolytov.
13. Ak sa nástroj dlhší čas nepoužíva, odstráňte z neho akumulátor.
14. Akumulátor sa môže počas používania a po použití zohriať, čo môže spôsobiť popáleniny alebo popáleniny aj pri relatívne nízkej teplote. Pri manipulácii s horúcimi akumulátormi dávajte pozor.
15. Nedotýkajte sa svorky nástroja ihneď po použití, keďže sa mohla zohriať dostatočne na to, aby spôsobila popáleniny.
16. Zabráňte zachytávaniu triesok, prachu alebo zeminy na svorkách, otvoroch a drážkach akumulátora. Môže to viesť k slabému výkonu alebo poškodeniu nástroja alebo akumulátora.
17. Pokiaľ nástroj nepodporuje používanie v blízkosti vysokonapäťových elektrických vedení, nepoužívajte akumulátor blízko vysokonapäťových elektrických vedení. Môže to viesť k nesprávnemu fungovaniu alebo poškodeniu nástroja alebo akumulátora.

TIETO POKYNY USCHOVAJTE.

⚠ POZOR: Používajte len originálne akumulátory od spoločnosti Makita. Používanie batérií, ktoré nie sú od spoločnosti Makita, alebo upravených batérií môže spôsobiť výbuch batérie a následný požiar, zranenie osôb alebo poškodeniu majetku. Následkom bude aj zrušenie záruky od spoločnosti Makita na nástroj a nabíjačku od spoločnosti Makita.

Rady na udržanie maximálnej životnosti akumulátora

1. Akumulátor nabíte ešte predtým, ako sa úplne vybijer. Vždy prerušte prácu s nástrojom a nabíte akumulátor, keď spozorujete nižší výkon nástroja.
2. Nikdy nenabíjate plne nabitý akumulátor. Prebijanie skracuje životnosť akumulátora.
3. Akumulátor nabíjajte pri izbovej teplote 10 °C – 40 °C (50 °F – 104 °F). Pred nabíjaním nechajte horúci akumulátor vychladnúť.
4. Keď akumulátor nepoužívate, vyberte ho z nástroja alebo nabíjačky.
5. Litium-iónový akumulátor nabíte, ak ste ho nepoužívali dlhšie ako šesť mesiacov.

POPIS SÚČASTÍ

► Obr.1

1	Hlavný vypínač	2	Tlačidlo zmeny rýchlosti fúkania	3	Tlačidlo časovača automatického vypnutia
4	Tlačidlo oscilácie	5	Indikátor rýchlosti fúkania	6	Indikátor časovača automatického vypnutia
7	Zásuvka na akumulátor	8	Zásuvka Jednosmerný prúd 15 V	9	AC adaptér

OPIS FUNKCIÍ

⚠️ POZOR: Pred úpravou alebo kontrolou funkčnosti spotrebiča vždy skontrolujte, či je spotrebič vypnutý a akumulátor vybrať.

Inštalácia alebo demontáž akumulátora

⚠️ POZOR: Pri vkladaní a vyberaní akumulátora pevne držte spotrebič a akumulátor. Ak spotrebič a akumulátor nebudete pevne držať, môžu sa vám vyšmyknúť z rúk a poškodiť sa, prípadne spôsobiť zranenie.

Ak chcete vybrať akumulátor, vysuňte ho zo spotrebiča, pričom posuňte tlačidlo na prednej strane akumulátora.

Akumulátor vložte tak, že jazýček akumulátora zarovnáte s drážkou v kryte a zasuniete ho na miesto. Zatlačte ho úplne, kým zakliknutím nezapadne na miesto. Ak vidíte červený indikátor na hornej strane tlačidla, nie je správne zapadnutý.

► **Obr.2:** 1. Červený indikátor 2. Tlačidlo 3. Akumulátor

⚠️ POZOR: Akumulátor vždy nainštalujte úplne, až kým nie je vidieť červený indikátor. V opačnom prípade môže náhodne vypadnúť zo spotrebiča a ublížiť vám alebo osobám v okolí.

⚠️ POZOR: Pri inštalovaní akumulátora nepoužívajte silu. Ak sa akumulátor nedá zasunúť ľahko, nevkladáte ho správne.









Ak akumulátor nejde vysunúť, potlačte ho z boku, pričom posuňte tlačidlo na prednej strane akumulátora.

► **Obr.3**

Indikácia zvyšnej kapacity akumulátora

Stlačením tlačidla kontroly na akumulátore zobrazíte zostávajúcu kapacitu akumulátora. Indikátory sa na niekoľko sekúnd rozsvietia.

► **Obr.4:** 1. Indikátory 2. Tlačidlo kontroly

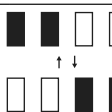
Indikátory			Zostávajúca kapacita
 Svieti	 Nesvieti	 Bliká	
			75 % až 100 %
			50 % až 75 %
			25 % až 50 %
			0 % až 25 %
			Akumulátor nabíe.
			Akumulátor je možno chybný.

POZNÁMKA: V závislosti od podmienok používania a v závislosti od okolitej teploty sa môže zobrazenie mierne odlišovať od skutočnej kapacity.

System na ochranu spotrebiča/akumulátora

Spotrebič je vybavený ochranným systémom. Tento systém automaticky vypne napájanie motora s cieľom predĺžiť životnosť spotrebiča a akumulátora. Spotrebič sa počas prevádzky automaticky zastaví v prípade, ak sa spotrebič alebo akumulátor dostanú do jedného z nasledovných stavov.

- Ochrana proti preťaženiu: Keď sa spotrebič používa spôsobom, ktorý spôsobuje neštandardne vysoký odber prúdu, automaticky sa bez upozornenia zastaví. V tejto situácii vypnite spotrebič a ukončíte používanie, ktoré spôsobuje jeho preťažovanie. Potom spotrebič zapnutím znova spustíte.
- Ochrana pred prehrievaním: Keď sa spotrebič prehrieva, automaticky sa vypne. Pred opätovným zapnutím nechajte spotrebič vychladnúť.
- Ochrana pred nadmerným vybitím: Keď sa kapacita akumulátora zníži, spotrebič sa automaticky zastaví. Ak spotrebič nefunguje ani po použití vypínačov, akumulátor vyberte zo spotrebiča a nabíe ho.

PREVÁDZKA

Zapnutie/vypnutie ventilátora

Ventilátor zapnete stlačením hlavného vypínača. Ventilátor vypnete opätovným stlačením hlavného vypínača.

Zmena rýchlosti fúkania

Stlačte tlačidlo zmeny rýchlosti fúkania, keď je ventilátor spustený. Každým stlačením tlačidla sa zvyšuje rýchlosť fúkania. Po stlačení pri najvyššej rýchlosti sa obnoví najnižšia rýchlosť fúkania. Bezdrôtový ventilátor sa spustí s rovnakou rýchlosťou, na akej bol vypnutý.

► **Obr.5:** 1. Tlačidlo zmeny rýchlosti fúkania

Nastavenie uhla hlavy ventilátora

Uhol hlavy ventilátora je možné upraviť ručne. Nastaviteľný rozsah hlavy ventilátora je zobrazený na obrázku.

► Obr.6

UPOZORNENIE: Neotáčajte hlavou ventilátora za nastaviteľný rozsah.

Oscilácia hlavy ventilátora

▲POZOR: Pri oscilácii hlavy ventilátora dbajte na to, aby sa v rozsahu pohybu hlavy ventilátora nena-chádzali žiadne prekážky. Prekážka by mohla potlačiť bezdrôtový ventilátor a mohol by spadnúť.

▲POZOR: Nezastavujte osciláciu držaním hlavy ventilátora. Osciláciu vždy zastavte stlačením tlačidla oscilácie.

Osciláciu hlavy ventilátora spustíte stlačením tlačidla oscilácie. Osciláciu zastavíte opätovným stlačením tlačidla. Po stlačení tlačidla oscilácie začne hlava ventilátora oscilovať od aktuálnej polohy. Hlava ventilátora osciluje v rozsahu 90 stupňov.

► Obr.7: 1. Tlačidlo oscilácie

POZNÁMKA: V závislosti od polohy hlavy ventilátora sa z dôvodu mechanizmu oscilácie hlava ventilátora nemusí začať otáčať ihneď po stlačení tlačidla oscilácie.

Časovač automatického vypnutia

Stlačte tlačidlo časovača automatického vypnutia, keď je ventilátor spustený. Čas aktivácie časovača automatického vypnutia sa mení každým stlačením tlačidla (1 hod./2 hod./4 hod./vyp.). Číslo pod každým indikátorom časovača automatického vypnutia zobrazuje zostávajúci počet hodín do vypnutia ventilátora. Indikátor časovača automatického vypnutia časom zhasne.

► Obr.8: 1. Tlačidlo časovača automatického vypnutia

POZNÁMKA: V závislosti od typu a zostávajúcej úrovne nabitia akumulátora sa časovač automatického vypnutia môže aktivovať pred uplynutím nastaveného času.

Používanie AC adaptéra

▲VAROVANIE: Spotrebič nikdy nepoužívajte, pokiaľ je poškodený kábel alebo zástrčka.

▲VAROVANIE: So zástrčkou nemanipulujte mokrými ani masťnými rukami.

▲VAROVANIE: AC adaptér nenechávajte odpojený od spotrebiča, keď je zapojený do zásuvky. Hrozí, že si malé deti strčia zástrčku pod napätím do úst a zrania sa.

▲VAROVANIE: Nevkladajte si zástrčku ani kábel pod napätím do úst. Hrozí zásah elektrickým prúdom.

Vložte zástrčku Jednosmerný prúd 15 V AC adaptéra do zásuvky Jednosmerný prúd 15 V a potom zapojte zástrčku adaptéra do elektrickej zásuvky. Uistite sa, že napätie v elektrickej sieti zodpovedá napätiu adaptéra.

► Obr.9

POZNÁMKA: Po pripojení AC adaptéra sa spotrebič môže spustiť až po 3 – 5 sekundách.

POZNÁMKA: Adaptér môže škripať, keď sa používa na napájanie. Nemá to vplyv na normálne používanie.

POZNÁMKA: Aj pri používaní v režime akumulátora sa spotrebič po pripojení adaptéra automaticky prepne do režimu napájania z AC adaptéra.

POZNÁMKA: Keď sa akumulátorový ventilátor prepne do režimu napájania z akumulátora (DC) na AC adaptér a naopak, rýchlosť fúkania sa môže dočasne zmeniť.

POZNÁMKA: AC adaptér nenabíja akumulátor vložený do spotrebiča.

ÚDRŽBA

▲POZOR: Pred vykonávaním kontroly alebo údržby vždy skontrolujte, či je spotrebič vypnutý, odpojený od napájania a či je akumulátor vybitý.

UPOZORNENIE: Nepoužívajte benzín, riedidlo, alkohol ani podobné látky. Mohlo by to spôsobiť zmenu farby, deformácie alebo praskliny.

Ak chcete udržať BEZPEČNOSŤ a BEZPORUCHOVOSŤ výrobku, prenechajte opravy, údržbu a nastavenie na autorizované alebo továrenské servisné centrá Makita, ktoré používajú len náhradné diely značky Makita.

Všeobecná údržba

Po ochladnutí spotrebiča z neho čistou handričkou odstráňte nečistoty, prach, olej, masťnotu a pod.

▲VAROVANIE: Všetky diely by sa mali vymieňať len v autorizovanom servisnom stredisku.

Čistenie ventilátora

▲POZOR: Pred demontážou krytu sa uistite, že je ventilátor vypnutý a odpojený od napájania.

Pri čistení vnútornej strany krytu ventilátora demontujte kryt ventilátora nasledovným spôsobom.

1. Povoľte skrutku na zadnej strane krytu ventilátora.

► Obr.10: 1. Skrutka

2. Otočte kryt ventilátora proti smeru hodinových ručičiek a keď sú značky zarovnané podľa obrázka, zložte kryt ventilátora.

► Obr.11: 1. Značka

► Obr.12

Utrite ventilátor a kryt ventilátora handričkou namočenou vo vode s čistiacim prostriedkom.

Pripojte kryt ventilátora vykonaním postupu demontáže v opačnom poradí. Pri pripájaní krytu ventilátora sa uistite, že sa kryt ventilátora zaistí zacvaknutím.

⚠️ POZOR: Pred používaním ventilátora vždy skontrolujte, či je kryt pripojený.

⚠️ POZOR: Kryt ventilátora pevne upevnite. Ak je kryt ventilátora upevnený neúplne alebo nesprávne, môže odpadnúť a spôsobiť zranenie osôb alebo poškodenie spotrebiča.

UPOZORNENIE: Na kryt ventilátora nepôsobte prílišným zaťažením. Mohol by sa zlomiť.

Uskladnenie

Predchádzajte požiaru alebo popáleniu a spotrebič nechajte pred uskladnením úplne vychladnúť. Neskladujte vybitý akumulátor príliš dlho, pretože by sa mohla skrátiť jeho životnosť.

VOLITEĽNÉ PRÍSLUŠENSTVO

⚠️ POZOR: Pre váš spotrebič Makita opísaný v tomto návode odporúčame používať toto príslušenstvo a nadstavce. Pri použití iného príslušenstva či nadstavcov môže hroziť nebezpečenstvo zranenia osôb. Príslušenstvo a nadstavce sa môžu používať len na stanovené účely.

Ak potrebujete bližšie informácie týkajúce sa tohoto príslušenstva, obráťte sa na vaše miestne servisné stredisko firmy Makita.

- Originálna batéria a nabíjačka Makita

POZNÁMKA: Niektoré položky zo zoznamu môžu byť súčasťou balenia nástrojov vo forme štandardného príslušenstva. Rozsah týchto položiek môže byť v každej krajine odlišný.

VAROVÁNÍ

- Pro uživatele v Evropě: Zařízení mohou používat děti od 8 let a osoby s omezenými fyzickými, smyslovými či duševními schopnostmi nebo s nedostatečnými zkušenostmi a znalostmi, jestliže jsou pod dohledem nebo pokud byly ohledně bezpečného používání výrobku poučeny a rozumí souvisejícím rizikům. Nedovolte dětem, aby si se zařízením hrály. Čištění a uživatelskou údržbu nesmějí provádět děti bez dozoru.
- Pro uživatele v jiných částech světa mimo Evropu: Toto zařízení není určeno k používání osobami (včetně dětí) s omezenými fyzickými, smyslovými či duševními schopnostmi nebo s nedostatečnými zkušenostmi a znalostmi, jestliže nejsou pod dohledem nebo pokud nebyly ohledně používání zařízení poučeny osobou odpovědnou za jejich bezpečnost. Děti musí být pod dohledem, aby si se zařízením nehrály.

SPECIFIKACE

Tento ventilátor je vybaven 3rychlostním regulátorem otáček a funkcemi oscilace hlavy ventilátoru a automatického časovaného vypínání. Napájení může být prováděno z akumulátoru Makita nebo přes adaptér střídavého proudu.

Model:	CF001G	
Jmenovité napětí	36 V – 40 V DC max	
Adaptér střídavého proudu	Vstup	100 – 240V, 50 / 60Hz, 1,2A max.
	Výstup	15V, 2,5A
Rozměry (D × Š × V)	143 x 333 x 463 mm	
Čistá hmotnost (bez akumulátoru)	2,0 kg	

- Vzhledem k neustálému výzkumu a vývoji zde uvedené technické údaje podléhají změnám bez upozornění.
- Specifikace se mohou pro různé země lišit.

Použitelný akumulátor a nabíječka

Akumulátor	BL4025/BL4040
Nabíječka	DC40RA

- V závislosti na regionu vašeho bydliště nemusí být některé akumulátory a nabíječky k dispozici.

VAROVÁNÍ: Používejte pouze výše uvedené akumulátory a nabíječky. Použití jiných akumulátorů a nabíječek může způsobit zranění a/nebo požár.

Doba výdrže akumulátoru

Následující tabulka uvádí některé akumulátory od společnosti Makita. Uvedeny jsou odhadované doby výdrže plně nabitého akumulátoru:

Akumulátor	Otáčky ventilátoru		
	Nízké	Střední	Vysoké
BL4025	730 min	550 min	410 min
BL4040	1 160 min	880 min	660 min

Symbols

Níže jsou uvedeny symboly, se kterými se můžete při použití nářadí setkat. Je důležité, abyste dříve, než s ním začnete pracovat, pochopili jejich význam.



Přečtěte si návod k obsluze.



Pouze pro země EU
Elektrické zařízení ani akumulátor nelikvidujte současně s domovním odpadem! Vzhledem k dodržování evropských směrnic o odpadních elektrických a elektronických zařízeních a směrnice o bateriích, akumulátorech a odpadních bateriích a akumulátorech s jejich implementací v souladu s národními zákony musí být elektrická zařízení, baterie a akumulátory po skončení životnosti odděleně shromážděny a předány do ekologicky kompatibilního recyklačního zařízení.



Pouze pro země EU
Správná likvidace tohoto výrobku
Toto označení znamená, že tento výrobek nesmí být v EU likvidován s ostatním domovním odpadem. Abyste zabránili možným újmám na životním prostředí nebo lidském zdraví způsobeným nekontrolovatelnou likvidací odpadu, recyklujte odpovědně a podporujte tak udržitelné opětovné použití zdrojů materiálů. Pokud chcete vrátit použité zařízení, využijte systémy sběru a vrácení výrobků nebo se obraťte na prodejce, u kterého jste výrobek zakoupili. Výrobce může zařadit recyklaci bezpečnou pro životní prostředí.

Účel použití

Zařízení je určeno k vytváření proudu vzduchu.

BEZPEČNOSTNÍ VÝSTRAHY

Chcete-li zabránit vážným zraněním, před použitím si přečtěte řádně všechna varování a pokyny. **Tento návod budete potřebovat kvůli bezpečnostním výstrahám a pokynům, sestavení, provozu, kontrole a údržbě. Uchovejte tento návod pro budoucí použití na bezpečném a suchém místě.**

DŮLEŽITÉ BEZPEČNOSTNÍ POKYNY

Při používání elektrických zařízení je nutné vždy dodržovat základní opatření, včetně následujících:

PŘED POUŽITÍM ZAŘÍZENÍ SI PŘEČTĚTE VŠECHNY POKYNY.

VAROVÁNÍ

Pro snížení rizika požáru, elektrického šoku nebo úrazu:

1. Nevystavujte zařízení dešti. Skladujte ve vnitřních prostorech.
2. Nedovolte, aby si se zařízením hrály děti. Při používání dětmi nebo v jejich blízkosti je vyžadována zvýšená pozornost.
3. Se zařízením pracujte pouze v souladu s tímto návodem. Používejte pouze nástavce doporučené výrobcem.
4. Přístroj nepoužívejte s poškozeným akumulátorem. Jestliže zařízení nepracuje správně, upadlo, bylo poškozeno, ponecháno venku nebo spadlo do vody, předejte ho k opravě v našem servisním středisku.
5. Se zařízením nemanipulujte mokřými rukama.
6. Nevkládejte žádné předměty do otvorů.
7. Vlasy, volný oděv, prsty a části těla nepřibližujte k otvorům a pohyblivým částem.
8. Před vyjmutím akumulátoru vypněte všechny ovládací prvky.
9. Používejte pouze adaptér střídavého proudu a nabíječku dodané výrobcem. Příslušenství, která mohou být vhodná pro toto zařízení, mohou být nebezpečná v případě použití na jiných zařízeních.
10. Nenabíjejte akumulátor venku.
11. Nevystavujte ohni nebo vysokým teplotám.
12. Nepoužívejte v blízkosti otevřeného ohně a žhavicích uhlíků nebo v prostředích s výbušnou atmosférou, například s výskytem hořlavých kapalin, plynů či prachu. Zařízení produkuje jiskry, které mohou způsobit vznícení prachu nebo par.
13. Nikdy nepoužívejte zařízení ve vlhkém prostředí, např. v koupelně.
14. Toto zařízení je určeno pouze k použití uvnitř budov. Nikdy zařízení nepoužívejte venku.
15. Toto zařízení je určeno k použití v domácnosti.
16. Před použitím si pozorně přečtěte tento návod k obsluze a návod k obsluze nabíječky.

17. Pokud si povšimnete čehokoliv neobvyklého, okamžitě zastavte provoz zařízení.
18. Pokud zařízení upustíte nebo do něho silně bouchnete, zkontrolujte před použitím, zda nedošlo k jeho poškození.
19. Udržujte zařízení v bezpečné vzdálenosti od sporáků a jiných zdrojů tepla.
20. Nepoužívejte, pokud jsou některé části zlomené, ohnuté, prasklé či jinak poškozené. Každé zařízení, které se zdá nějak poškozené nebo nefunguje normálně, musí být okamžitě odstaveno z provozu. Před použitím vždy proveďte kontrolu stavu.
21. Nenechávejte zařízení pod napětím a bez dozoru.
22. Nezacházejte špatně s adaptérem střídavého proudu. Nikdy nepoužívejte kabel adaptéru k přenášení zařízení nebo vytahování zástrčky ze zásuvky. Dbejte, aby adaptér střídavého proudu nepřišel do styku s teplem, olejem, ostrými hranami nebo pohyblivými díly. Poškozený adaptér ihned vyměňte. Poškozený adaptér může zvýšit nebezpečí úrazu elektrickým proudem.

Práce s akumulátorovým nářadím a péče o něj

1. **Nabíjení provádějte pouze pomocí nabíječky určené výrobcem.** Nabíječka vhodná pro jeden typ akumulátoru může při použití s jiným akumulátorem vést ke vzniku nebezpečí požáru.
2. **Elektrické nářadí používejte pouze s určenými akumulátory.** Použití jiných akumulátorů může vyvolat nebezpečí zranění a požáru.
3. **Pokud akumulátor nepoužíváte, udržujte jej mimo dosah jiných kovových předmětů, jako jsou kancelářské sponky, mince, klíče, hřebíky, šrouby nebo jiné malé kovové předměty, které mohou propojit svorky akumulátoru.** Zkratování svorek akumulátoru může způsobit popáleniny nebo požár.
4. **Při hrubém zacházení může z akumulátoru uniknout elektrolyt. Vyvarujte se styku s ním. Pokud dojde k náhodnému kontaktu, omyjte zasažené místo vodou. Pokud elektrolyt zasáhne oči, vyhledejte lékařskou pomoc.** Elektrolyt uniklý z akumulátoru může způsobit podráždění nebo popálení pokožky.
5. **Nepoužívejte poškozený nebo upravený akumulátor nebo nářadí.** U poškozených nebo upravených akumulátorů může dojít k neočekávanému chování, které může mít za následek požár, výbuch nebo riziko poranění.
6. **Akumulátor nebo nářadí nevystavujte ohni nebo vysokým teplotám.** Při vystavení záru ohně nebo teplotám nad 130 °C může dojít k výbuchu.
7. **Postupujte dle nabíječích pokynů a akumulátor nebo nářadí nenabíjete mimo teplotní rozsah specifikovaný v pokynech.** Nesprávné nabíjení při teplotách mimo stanovený rozsah může poškodit akumulátor a zvýšit riziko požáru.

POUŽÍVÁNÍ AKUMULÁTOROVÉHO VENTILÁTORU A PÉČE O NĚJ

1. K vlastním účelům používejte vždy ten správný akumulátorový ventilátor. Nepoužívejte ventilátor k účelům, ke kterým není určen.
2. Zařízení může být během provozu napájeno lithium-iontovým akumulátorem Makita popsaným v části „SPECIFIKACE“ tohoto návodu nebo adaptérem střídavého proudu. Při použití jiných akumulátorů může dojít ke vzniku nebezpečí požáru. Akumulátory nabíjejte pouze za pomoci specifikované nabíječky. Nabíječka vhodná pro jeden typ akumulátoru může při použití s jiným akumulátorem vést ke vzniku nebezpečí požáru.
3. Nepoužívané zařízení skladujte mimo dosah dětí a ostatních nekalifikovaných osob.
4. Před uložením, kontrolou, údržbou nebo čištěním zařízení odpojte akumulátor a adaptér střídavého proudu od zdroje napájení. Takováto preventivní bezpečnostní opatření mohou snížit nebezpečí neúmyslného spuštění zařízení.
5. Není-li akumulátor používán, uchovávejte ho v bezpečné vzdálenosti od kovových předmětů. Zkratování svorek akumulátoru může způsobit jiskry, popáleniny nebo požár.
6. Před každou kontrolou, údržbou, čištěním nebo uložením odpojte jednotku ze zásuvky a ponechte ji vychladnout.
7. Dobrá znalost zařízení nesmí být příčinou neopatrnosti. Pamatujte, že i vteřina neopatrnosti může způsobit vážné zranění.
8. Zařízení vždy umístěte na rovný a stabilní povrch. Pád zařízení může vést ke zranění nebo poškození zařízení.
9. Nepoužívejte žádné akumulátory, nástavce nebo příslušenství, které nejsou doporučeny výrobcem tohoto zařízení. Nedoporučené použití jiných akumulátorů, příslušenství či nástavců může způsobit vážné zranění.
10. Vlasy nebo volné části oděvu, např. šátek, nesmí přijít do blízkosti ventilátoru. Mohou se zachytit ve ventilátoru a způsobit zranění.
11. Před zvednutím a přenášením zařízení se ujistěte, že je přepínač ve vypnuté poloze. Budete-li nosit zařízení s prstem na přepínači, pravděpodobně dojde k nehodě.
12. Nesnažte se zařízení či akumulátor nijak upravovat nebo opravovat s výjimkou postupů, které jsou uvedeny v návodu k použití a údržbě.

SERVIS

1. Servis tohoto zařízení smí provádět pouze kvalifikovaní servisní technici. Servis nebo údržba provedená nekalifikovanými osobami může způsobit nebezpečí zranění.
2. Při opravách zařízení používejte pouze identické náhradní díly. Použití neověřených dílů nebo nedodržení postupů údržby může zapříčinit vznik nebezpečí elektrického šoku či zranění.
3. Zařízení nespalujte v ohni, i když je velmi poškozené. Akumulátor může v ohni vybuchnout. Zařízení zlikvidujte v souladu s platnými místními předpisy.

Důležitá bezpečnostní upozornění pro akumulátor

- Před použitím akumulátoru si přečtěte všechny pokyny a varovné symboly na (1) nabíječce, (2) akumulátoru a (3) výrobku využitým vajíčím akumulátor.**
- Nerozebírejte akumulátor ani do něj nijak nezasahujte.** Může dojít k požáru, nadměrnému zahřátí nebo výbuchu.
- Pokud se příliš zkrátí provozní doba akumulátoru, přerušete okamžitě práci.** V opačném případě existuje riziko přehřívání, popálení nebo dokonce výbuchu.
- Budou-li vaše oči zasaženy elektrolytem, vypláchněte je čistou vodou a okamžitě vyhledejte lékařskou pomoc.** Může dojít ke ztrátě zraku.
- Akumulátor nezkratujte:**
 - Nedotýkejte se svorek žádným vodivým materiálem.**
 - Neskladujte akumulátor v nádobě s jinými kovovými předměty, jako jsou hřebíky, mince, apod.**
 - Nevystavuje akumulátor vodě a dešti.** Zkrat akumulátoru může způsobit velký průtok proudu, přehřátí, možné popálení a dokonce i poruchu.
- Neskladujte a nepoužívejte nářadí a akumulátor na místech, kde může teplota překročit 50 °C (122 °F).**
- Nespalujte akumulátor, ani když je vážně poškozen nebo úplně opotřeben.** Akumulátor může v ohni vybuchnout.
- Akumulátor nesmí být proražen hřebíkem, řezán, drcen, házen či upuštěn na zem, ani nesmí dojít k nárazu tvrdého předmětu do něj.** Taková situace může způsobit požár, nadměrné zahřátí či výbuch.
- Nepoužívejte poškozené akumulátory.**
- Obsažené lithium-iontové akumulátory podléhají právním požadavkům na nebezpečné zboží.**

V případě komerční přepravy například externími dopravci je třeba dodržet zvláštní požadavky na balení a značení.

Pro přípravu zboží k přepravě je nutná konzultace s odborníkem na nebezpečný materiál. Dodržujte také případné podrobnější národní předpisy.

Odkryté kontakty přelepte izolační páskou či jinak zakryjte a akumulátory zabalte tak, aby se v balení nemohly pohybovat.
- Při likvidaci akumulátoru jej vyjměte z nářadí a zlikvidujte jej na bezpečném místě.** Při likvidaci akumulátoru postupujte podle místních předpisů.
- Akumulátor používejte pouze s výrobky specifikovanými společností Makita.** Instalace akumulátoru do nevhovujících výrobků může způsobit požár, nadměrné zahřívání, explozi nebo únik elektrolytu.
- Pokud nářadí delší dobu nepoužíváte, je nutné z něj akumulátor vyjmout.**
- Během a po použití se může akumulátor zahřát, což může způsobit popálení nebo podráždění.** Při manipulaci s horkými akumulátory dávejte pozor.
- Nedotýkejte se koncovky na nářadí ihned po použití, protože ta může být horká a způsobit popálení.**
- Do koncovek, otvorů a zdiřek na akumulátoru se nesmí dostat piliny, prach nebo jiné nečistoty.** Mohlo by tím dojít ke zhoršení výkonu nebo poruše nářadí či akumulátoru.
- Jestliže nářadí není zkonstruováno tak, že jej lze používat v blízkosti vysokého elektrického napětí, nepoužívejte akumulátor poblíž vedení s vysokým elektrickým napětím.** Mohlo by tím dojít k poruše či selhání nářadí či akumulátoru.

TYTO POKYNY USCHOVEJTE.

⚠ UPOZORNĚNÍ: Používejte pouze originální akumulátory Makita. Používání neoriginálních nebo upravených akumulátorů může způsobit explozi akumulátoru a následný požár, zranění a jiné poškození. Zaniká tím také záruka společnosti Makita na nářadí a nabíječku Makita.

Tipy k zajištění maximální životnosti akumulátoru

- Akumulátor nabíjte dříve, než dojde k jeho úplnému vybití.** Pokud si povšimnete snížení výkonu nářadí, vždy jej zastavte a dobijte akumulátor.
- Nikdy nenabíjete úplně nabitý akumulátor.** Přebíjení zkracuje životnost akumulátoru.
- Akumulátor dobíjete při pokojové teplotě od 10 °C do 40 °C (50 °F až 104 °F).** Před nabíjením nechte horký akumulátor zchladnout.
- Když není akumulátor používán, vyjměte ho z nářadí či nabíječky.**
- Pokud se akumulátor delší dobu nepoužívá (déle než šest měsíců), je nutno jej dobít.**

POPIS DÍLŮ

► Obr.1

1	Tlačítko hlavního přepínače	2	Tlačítko volby otáček	3	Tlačítko automatického časovaného vypnutí
4	Tlačítko volby oscilace	5	Ukazatel otáček ventilátoru	6	Ukazatel automatického časovaného vypnutí
7	Místo pro akumulátor	8	Zásuvka 15V DC	9	Adaptér střídacího proudu

POPIS FUNKCÍ

⚠ UPOZORNĚNÍ: Před nastavováním zařízení nebo kontrolou jeho funkce se vždy přesvědčte, zda je vypnuté a je vyjmutý akumulátor.

Nasazení a sejmutí akumulátoru

⚠ UPOZORNĚNÍ: Při vložení či vyjmutí akumulátoru pevně držte zařízení i akumulátor. V opačném případě vám může zařízení nebo akumulátor vyklouznout z rukou a mohlo by dojít k jejich poškození či ke zranění.

Chcete-li akumulátor vyjmout, vysuňte jej se současným přesunutím tlačítka na přední straně akumulátoru.

Při nasazování akumulátoru vyrovnejte jazýček na bloku akumulátoru s drážkou v krytu a zasuňte akumulátor na místo. Akumulátor zasuňte na doraz, až zacvakne na své místo. Není-li tlačítko zcela zajištěno, uvidíte na jeho horní straně červený indikátor.

► **Obr.2:** 1. Červený indikátor 2. Tlačítko 3. Akumulátor

⚠ UPOZORNĚNÍ: Akumulátor zasunujte vždy zcela tak, aby nebyl červený indikátor vidět. Pokud tak neučiníte, může ze zařízení náhodně vypadnout a způsobit vám nebo osobám ve vašem okolí způsobí zranění.

⚠ UPOZORNĚNÍ: Akumulátor nenasazujte násilím. Nelze-li akumulátor zasunout snadno, nevkládáte jej správně.



















Je-li vyjmutí akumulátoru obtížné, zatlačte na něj ze zadní strany se současným přesunutím tlačítka na přední straně akumulátoru.

► **Obr.3**

Indikace zbývajících kapacity akumulátoru

Stisknutím tlačítka kontroly na akumulátoru zjistíte zbývajících kapacitu akumulátoru. Kontrolky indikátoru se na několik sekund rozsvítí.

► **Obr.4:** 1. Kontrolky 2. Tlačítko kontroly

Kontrolky			Zbývajících kapacita
 Svítí	 Nesvítí	 Bliká	
			75 % až 100 %
			50 % až 75 %
			25 % až 50 %
			0 % až 25 %
			Nabíjte akumulátor.
 	 	 ↑ ↓ 	Došlo pravděpodobně k poruše akumulátoru.

POZNÁMKA: Kapacita udávaná indikátorem se může mírně lišit od skutečné kapacity v závislosti na podmínkách používání a teplotě prostředí.

Systém ochrany zařízení a akumulátoru

Zařízení je vybaveno systémem ochrany. Tento systém automaticky přeruší napájení motoru, aby se prodloužila životnost zařízení a akumulátoru. Budou-li zařízení nebo akumulátor vystaveny některé z níže uvedených podmínek, zařízení se během provozu automaticky vypne.

- Ochrana proti přetížení: Pokud se zařízením pracujete způsobem, který zapříčiní mimořádně vysoký odběr proudu, zařízení se automaticky a bez jakékoli signalizace zastaví. V takové situaci zařízení vypne a ukončete činnost, při níž došlo k přetížení zařízení. Potom zařízení zapnete a obnovte činnost.
- Ochrana proti přehřátí: Je-li zařízení přehřáté, okamžitě se vypne. Před opětovným zapnutím nechejte zařízení vychladnout.
- Ochrana proti přílišnému vybití: V případě nízké zbývajících kapacity akumulátoru se zařízení automaticky zastaví. Jestliže zařízení při ovládání přepínači nepracuje, vyjměte vybitý akumulátor z nářadí a nabíjte ho.

PRÁCE S NÁŘADÍM

Spuštění a zastavení ventilátoru

Stisknutím tlačítka hlavního přepínače ventilátor zapnete. Opětovným stisknutím tlačítka hlavního přepínače ventilátor vypnete.

Změna otáček ventilátoru

Stiskněte tlačítko volby otáček, když ventilátor běží. Každým stisknutím tohoto tlačítka se otáčky ventilátoru zvyšují. Když ventilátor běží na nejvyšší otáčky a stisknete tlačítko volby otáček, přepne se na nejnižší otáčky. Akumulátorový ventilátor se spustí vždy podle poslední nastavených otáček.

► **Obr.5:** 1. Tlačítko volby otáček

Nastavení úhlu hlavy ventilátoru

Úhel hlavy ventilátoru se nastavuje ručně. Rozsah nastavení úhlu hlavy ventilátoru je znázorněn na obrázku.

► Obr.6

POZOR: Neotáčejte hlavou ventilátoru mimo uvedený rozsah nastavení.

Oscilace hlavy ventilátoru

⚠ UPOZORNĚNÍ: Jestliže je zapnuta oscilace hlavy ventilátoru, je nutné odstranit případné překážky v rozsahu jejího pohybu. Akumulátorový ventilátor může být oscilací odstrčen a spadnout.

⚠ UPOZORNĚNÍ: Nezastavujte oscilaci držením hlavy ventilátoru. Zastavení oscilace vždy provádějte stisknutím tlačítka.

Stisknutím tlačítka volby oscilace zapnete oscilaci hlavy ventilátoru. Opětovným stisknutím tlačítka se oscilace zastaví. Když je stisknuto tlačítko volby oscilace, začne hlava ventilátoru oscilovat ze své aktuální pozice. Hlava ventilátoru osciluje v rozsahu 90 stupňů.

► Obr.7: 1. Tlačítko volby oscilace

POZNÁMKA: V závislosti na své pozici nemusí hlava ventilátoru oscilovat ihned po stisknutí tlačítka volby oscilace.

Automatické časované vypnutí

Stiskněte tlačítko automatického časovaného vypnutí, když ventilátor běží. Doba do aktivace automatického časovaného vypnutí se mění každým stisknutím tlačítka (1 hodina, 2 hodiny, 4 hodiny, časovač vypnutí). Číslo pod každým ukazatelem automatického časovaného vypnutí ukazuje počet zbývajících hodin do vypnutí ventilátoru. Ukazatel automatického časovaného vypnutí se časem vypne.

► Obr.8: 1. Tlačítko automatického časovaného vypnutí

POZNÁMKA: V závislosti na typu akumulátoru a jeho zbývajícím kapacitě nabití může být automatické časované vypnutí aktivováno dříve, než je nastavený čas.

Použití adaptéru střídavého proudu

⚠ VAROVÁNÍ: Je-li poškozená napájecí šňůra nebo zástrčka, zařízení nikdy nepoužívejte.

⚠ VAROVÁNÍ: Nemanipulujte se zástrčkou s mokřima nebo mastnými rukama.

⚠ VAROVÁNÍ: Neponechávejte adaptér střídavého proudu odpojený od zařízení, když je zapojen do zásuvky elektrické sítě. Malé děti by si mohly strčit zástrčku pod napětím do pusy a způsobit si zranění.

⚠ VAROVÁNÍ: Nedávejte zástrčku nebo kabel pod napětím do pusy. Může to způsobit úraz elektrickým proudem.

Vložte zástrčku 15V DC adaptéru střídavého proudu do zásuvky 15V DC a poté zapojte adaptér do elektrické zásuvky. Ujistěte se, že jmenovité napětí zásuvky elektrické sítě odpovídá napětí adaptéru.

► Obr.9

POZNÁMKA: Po zapojení adaptéru střídavého proudu do zásuvky může spuštění zařízení trvat 3–5 sekund.

POZNÁMKA: Adaptér může při použití vytvářet skřípavý zvuk. Nemá to žádný vliv na běžné používání.

POZNÁMKA: I když je zařízení nastaveno na režim stejnosměrného proudu, při zapojení adaptéru se automaticky přepne na režim střídavého proudu.

POZNÁMKA: Při přepínání akumulátorového ventilátoru mezi napájením adaptérem stejnosměrného a střídavého proudu se mohou otáčky ventilátoru dočasně měnit.

POZNÁMKA: Adaptér střídavého proudu nenabíjí akumulátor vložený do zařízení.

ÚDRŽBA

⚠ UPOZORNĚNÍ: Před zahájením kontroly nebo údržby zařízení se vždy ujistěte, zda je vypnuté, odpojené ze zásuvky a zda je vyjmut akumulátor.

POZOR: Nikdy nepoužívejte benzín, benzen, ředidlo, alkohol či podobné prostředky. Mohlo by tak dojít ke změnám barvy, deformacím či vzniku prasklin.

K zachování BEZPEČNOSTI a SPOLEHLIVOSTI výrobku musí být opravy a veškerá další údržba či seřizování prováděny autorizovanými nebo továrními servisními středisky společnosti Makita s využitím náhradních dílů Makita.

Obecná údržba

Když je zařízení vychladlé, použijte k čištění od špíny, prachu, oleje, mastnoty apod. čistý hadřík.

⚠ VAROVÁNÍ: Všechny díly je nutné měnit pouze v autorizovaném servisním středisku.

Čištění ventilátoru

⚠ UPOZORNĚNÍ: Před demontáží krytu ventilátoru se ujistěte, že je ventilátor odpojen od elektrické sítě.

Před čištěním vnitřní části krytu ventilátoru nejprve demontujte kryt následujícím způsobem.

1. Povolte šroub umístěný na zadní straně krytu ventilátoru.

► Obr.10: 1. Šroub

2. Otočte krytem ventilátoru doleva a když jsou značky srovnané dle obrázku, odejměte ho.

► Obr.11: 1. Značka

► Obr.12

Otřete ventilátor a kryt ventilátoru pomocí hadříku navlhčeného v mýdlové vodě.

Při opětovné montáži krytu ventilátoru použijte opačný postup demontáže. Při montáži krytu ventilátoru se ujistěte, že je zajištěn zaklapnutím.

⚠ UPOZORNĚNÍ: Před použitím ventilátoru se ujistěte, že je kryt namontován.

⚠ UPOZORNĚNÍ: Kryt ventilátoru musí být namontován řádně a pevně. Je-li kryt ventilátoru namontován nedokonale nebo nesprávně, může se uvolnit a způsobit zranění či poškození zařízení.

POZOR: Na kryt ventilátoru příliš netlačte. Mohlo by dojít k poškození.

Skladování

Před uskladněním je nutné ventilátor nechat vychladnout, aby nedošlo k požáru či popálení. Neskladujte delší dobu ventilátor vybitý, protože to může zkrátit jeho životnost.

VOLITELNÉ PŘÍSLUŠENSTVÍ

⚠ UPOZORNĚNÍ: Pro zařízení Makita popsané v tomto návodu doporučujeme používat následující příslušenství a nástavce. Při použití jiného příslušenství či nástavců může hrozit nebezpečí zranění osob. Příslušenství lze používat pouze pro stanovené účely.

Potřebujete-li bližší informace ohledně tohoto příslušenství, obraťte se na místní servisní středisko společnosti Makita.

- Originální akumulátor a nabíječka Makita

POZNÁMKA: Některé položky seznamu mohou být k nářadí přibaleny jako standardní příslušenství. Přibalené příslušenství se může v různých zemích lišit.

ПОПЕРЕДЖЕННЯ

- Для користувачів у Європі. Дітям віком від 8 років, а також особам з обмеженими фізичними, сенсорними або розумовими здібностями й особам із недостатнім досвідом і знаннями дозволяється використовувати цей виріб лише за умови, що за ними встановлено нагляд або їм було надано інструкції стосовно безпечного використання цього виробу та вони усвідомлюють можливі ризики, пов'язані з його використанням. Дітям не дозволяється грати із цим виробом. Дітям не дозволяється виконувати чищення або проводити технічне обслуговування виробу без нагляду дорослих.
- Для користувачів у регіонах за межами Європи. Цей виріб не призначений для використання особами (у тому числі дітьми) з обмеженими фізичними, сенсорними або розумовими здібностями й особами з недостатнім досвідом і знаннями, за виключенням випадків, коли за ними встановлено нагляд або особа, відповідальна за їх безпеку, надала їм інструкції стосовно використання цього інструмента. Не допускайте, щоб діти гралися з виробом.

ТЕХНІЧНІ ХАРАКТЕРИСТИКИ

Цей вентилятор має трьохшвидкісне керування, режим поворотів головки й таймер автоматичного вимкнення. Живлення приладу може забезпечувати адаптер змінного струму або касета з акумулятором Makita.

Модель:		CF001G
Номінальна напруга		від 36 до 40 В пост. струму макс
Адаптер змінного струму	Параметри струму на вході	100 – 240 В, 50 / 60 Гц, до 1,2 А
	Параметри струму на виході	15 В, 2,5 А
Розміри (Д × Ш × В)		143 × 333 × 463 мм
Маса нетто (без касети з акумулятором)		2,0 кг

- Оскільки наша програма наукових досліджень і розробок триває безперервно, наведені тут технічні характеристики можуть бути змінені без попередження.
- У різних країнах технічні характеристики можуть бути різними.

Застосовна касета з акумулятором і зарядний пристрій

Касета з акумулятором	BL4025 / BL4040
Зарядний пристрій	DC40RA

- Деякі касети з акумулятором і зарядні пристрої, які вказано вище, можуть бути недоступними залежно від вашого регіону або місця перебування.

▲ ПОПЕРЕДЖЕННЯ: Використовуйте лише касети з акумулятором і зарядні пристрої, зазначені вище. Використання будь-яких інших касет з акумулятором і зарядних пристроїв може призвести до травмування й/або пожежі.

Час розрядження акумулятора

Наведена нижче таблиця містить відомості про деякі касети з акумулятором Makita. Вказано орієнтовний час розрядження повністю зарядженого акумулятора.

Касета з акумулятором	Швидкість потоку повітря		
	Низька	Середня	Висока
BL4025	730 хв	550 хв	410 хв
BL4040	1 160 хв	880 хв	660 хв

Символи

Далі наведено символи, які можуть застосовуватися для позначення обладнання. Перед користуванням переконайтеся, що ви розумієте їхнє значення.



Читайте посібник з експлуатації.



Тільки для країн ЄС

Не викидайте електроприлади або акумуляторні батареї разом із побутовим сміттям! Згідно з європейськими директивами про утилізацію електричного та електронного обладнання та про утилізацію батарей і акумуляторів, а також батарей та акумуляторів, термін служби яких закінчився, та їх використанням із дотриманням національних законів, електричне обладнання, батареї та акумулятори, термін служби яких закінчився, потрібно збирати окремо та відправляти на екологічно чисті підприємства з їхньої переробки.



Тільки для країн ЄС

Правильна утилізація цього пристрою. Це маркування означає, що цей пристрій заборонено утилізувати разом з іншими побутовими відходами в країнах ЄС. Для запобігання можливій шкоді довільно або здоров'ю людини через неконтрольовану утилізацію відходів цей пристрій слід утилізувати належним чином для раціонального використання матеріальних ресурсів. Щоб повернути використаний пристрій, скористайтеся послугами організації із роздільного збору відходів або зверніться до продавця цього пристрою. Вони можуть прийняти цей пристрій для екологічно безпечної переробки.

Призначення

Цей прилад призначений для створення потоку повітря.

ПОПЕРЕДЖЕННЯ ПРО ДОТРИМАННЯ ТЕХНІКИ БЕЗПЕКИ

Аби уникнути серйозних травм, уважно прочитайте всі інструкції та застереження перед використанням приладу.

Цей посібник містить інформацію щодо застережень і заходів безпеки, збирання, експлуатації, огляду та технічного обслуговування приладу. Зберігайте цей посібник у надійному й сухому місці; він може знадобитися вам у майбутньому.

ВАЖЛИВІ ІНСТРУКЦІЇ З ТЕХНІКИ БЕЗПЕКИ

Під час користування електричними приладами слід вживати основних застережних заходів, зокрема:

ПРОЧИТАЙТЕ ВСІ ІНСТРУКЦІЇ, ПЕРШ НІЖ ПОЧАТИ ЕКСПЛУАТАЦІЮ ЦЬОГО ПРИЛАДУ.

ПОПЕРЕДЖЕННЯ

Аби уникнути пожежі, ураження електричним струмом і травм, дотримуйтеся наведених нижче вимог:

1. Не залишайте прилад під дощем. Зберігайте в приміщенні.
2. Не допускайте, щоб із цим приладом гралися діти. Не залишайте прилад без нагляду, якщо він використовується дітьми або поблизу від них.
3. Використовуйте лише у відповідності з цією інструкцією. Використовуйте лише допоміжне обладнання, рекомендоване виробником.
4. Не використовуйте, якщо акумулятор пошкоджений. Якщо прилад не працює належним чином, пошкоджений, упав у воду, його впустили або залишили під дощем, його слід повернути до сервісного центру.
5. Не торкайтеся приладу мокрими руками.
6. Не встромляйте жодних предметів у отвори.
7. Слідкуйте, щоб волосся, просторий одяг, а також пальці та інші частини тіла не потрапили до отворів та рухомих частин приладу.
8. Перед зніманням акумулятора вимикайте всі елементи керування.
9. Використовуйте лише адаптер змінного струму та зарядний пристрій, надані виробником приладу. Допоміжне обладнання, яке підходить до цього приладу, може бути небезпечним у разі його використання з іншими пристроями.
10. Заряджайте акумулятор тільки в приміщенні.
11. Захищайте прилад від дії вогню й високих температур.
12. Не використовуйте прилад поблизу від відкритого вогню, тліючих матеріалів, у вибухонебезпечній атмосфері, наприклад за наявності поблизу легкозаймистих рідин, газів чи пилу. Робота приладу супроводжується утворенням іскор, які можуть спричинити займання пилу або випарів.
13. Не використовуйте прилад у місцях із підвищеною вологістю, наприклад у ванній кімнаті.
14. Цей прилад призначений для використання лише всередині приміщення. Заборонено використовувати пристрій просто неба.

15. Цей прилад призначений тільки для побутового використання.
16. Перед використанням уважно прочитайте цю інструкцію, а також інструкцію до зарядного пристрою.
17. негайно зупиніть прилад, якщо помітите відхилення в його роботі.
18. Якщо ви впустили або вдарили прилад, перед подальшим використанням його слід ретельно оглянути на наявність тріщин або пошкоджень.
19. Заборонено підносити прилад близько до кухонних плит або інших джерел тепла.
20. Не використовуйте прилад за наявності у нього зламаних, деформованих, тріснутих та пошкоджених деталей. За наявності будь-яких помітних пошкоджень або відхилень у роботі приладу його експлуатацію слід негайно припинити. Оглядайте прилад перед кожним увімкненням.
21. Не залишайте без нагляду прилад, підключений до джерела живлення.
22. Використовуйте адаптер змінного струму лише за призначенням. Заборонено переносити прилад, утримуючи його за шнур адаптера, та витягувати за шнур штепсель із розетки. Тримайте адаптер змінного струму подалі від джерел тепла, мастила, гострих країв або рухомих частин. Пошкоджений адаптер підлягає негайній заміні. Пошкоджений адаптер збільшує ризик ураження електричним струмом.

Використання та обслуговування акумуляторних інструментів

1. **Перезаряджайте акумулятор лише за допомогою зарядного пристрою, вказаного виробником.** Зарядний пристрій, який підходить для одного типу акумуляторів, може призвести до пожежі при використанні з акумулятором іншого типу.
2. **Використовуйте електроінструменти лише за акумуляторами того типу, який призначений саме для цих електроінструментів.** Використання акумуляторів інших типів може призвести до отримання травм і виникнення пожежі.
3. **Коли акумулятор не використовується, тримайте його подалі від таких металевих предметів, як скріпки, монети, ключі, цвяхи, шурупи тощо, які можуть закоротити клеми акумулятора.** Замикання клем акумулятора може призвести до отримання опіків або до пожежі.
4. **За неналежних умов зберігання з акумулятора може витікати рідина, контакту з якою слід уникати. У разі випадкового потраплення рідини на тіло відповідну частину тіла слід промити водою. Якщо рідина потрапила в очі, їх слід промити водою, після чого необхідно звернутися до лікаря.** Рідина, що витікає з акумулятора, може спричинити подразнення або опіки.
5. **Не користуйтеся акумулятором або інструментом, які було змінено чи пошкоджено.** Експлуатація акумуляторів, що їх було пошкоджено або до конструкції яких було внесено зміни, може бути небезпечною і може спричинити пожежу, вибух або травму.
6. **Не піддавайте акумулятор або інструмент впливу вогню чи надмірної температури.** Вплив вогню або температури вище 130° C може спричинити вибух.

7. **Дотримуйтеся усіх вказівок із заряджання й не заряджайте акумулятор або інструмент за температури за межами зазначеного в інструкції діапазону.** Неправильне заряджання або заряджання за межами вказаного температурного діапазону може призвести до пошкодження акумулятора й підвищити небезпеку займання.

ЕКСПЛУАТАЦІЯ ТА ОБСЛУГОВУВАННЯ АКУМУЛЯТОРНОГО ВЕНТИЛЯТОРА

1. Використовуйте акумуляторний вентилятор, який підходить для ваших цілей. Використовуйте вентилятор лише за призначенням.
2. Цей прилад може працювати від касети з літій-іонним акумулятором Makita, вказаної в розділі «Технічні характеристики» цього посібника, або від адаптера змінного струму. Використання будь-яких інших акумуляторів може призвести до пожежі. Використовуйте для заряджання акумуляторів лише вказаний зарядний пристрій. Зарядний пристрій, який підходить для одного типу акумуляторів, може призвести до пожежі у разі його використання з акумулятором іншого типу.
3. Зберігайте прилад, що не використовується, в місці, недоступному для дітей та інших осіб, що не мають належної кваліфікації.
4. Від'єднайте касету з акумулятором та адаптер змінного струму від джерела живлення, перш ніж помістити прилад на зберігання, а також перед оглядом, технічним обслуговуванням та очищенням приладу. Такі запобіжні заходи зменшують ризик випадкового ввімкнення приладу.
5. Коли касета з акумулятором не використовується, тримайте її подалі від інших металевих предметів. Замикання клем акумулятора може призвести до появи іскор, опіків або пожежі.
6. Перед оглядом, технічним обслуговуванням, очищенням або зберіганням приладу витягніть його штепсель із розетки і дайте приладу охолонути.
7. Не втрачайте пильності, навіть якщо ви добре знайомі з приладом. Пам'ятайте, що необережність може призвести до серйозних травм за долю секунди.
8. Завжди встановлюйте прилад на рівній і стійкій поверхні. Падіння приладу може призвести до його пошкодження або травм.
9. Використовуйте лише акумулятори, допоміжне обладнання та приладдя, рекомендовані виробником цього приладу. Використання будь-яких інших акумуляторів, допоміжного обладнання та приладдя може призвести до серйозних травм.
10. Пильнуйте, аби волосся та просторий одяг, наприклад шарф, залишалися на безпечній відстані від вентилятора. Якщо вони потраплять у вентилятор, ви можете отримати травму.
11. Перш ніж піднімати або переносити прилад, переконайтеся, що вимикач переведено в положення «вимкнено». Не тримайте пальця на вимикачі під час перенесення приладу – це може призвести до нещасного випадку.

- Не робіть спроб самостійно відремонтувати прилад чи касету з акумулятором або внести зміни в їхню конструкцію; дотримуйтеся інструкцій з експлуатації.

ОБСЛУГОВУВАННЯ

- Сервісне обслуговування приладу має виконуватися лише кваліфікованим ремонтним персоналом. Сервісне або технічне обслуговування приладу персоналом, що не має належної кваліфікації, може привести до травм.
- Під час обслуговування приладу використовуйте тільки ідентичні запчастини. Використання нестандартних частин або недотримання інструкцій з обслуговування можуть призвести до травм або ураження електричним струмом.
- Забороняється спалювати прилад, навіть якщо він сильно пошкоджений. Акумулятори можуть вибухнути у вогні. Утилізуйте прилад згідно з вимогами місцевих норм.

Важливі інструкції з безпеки для касети з акумулятором

- Перед тим як користуватися касетою з акумулятором, слід прочитати всі інструкції та застережні знаки щодо (1) зарядного пристрою акумулятора, (2) акумулятора та (3) виробів, що працюють від акумулятора.
- Не розбирайте касету з акумулятором і не змінюйте її конструкцію. Це може призвести до пожежі, перегріву або вибуху.
- Якщо період роботи дуже покотшав, слід негайно припинити користування. Це може призвести до виникнення ризику перегріву, опіку та навіть вибуху.
- У разі потраплення електроліту в очі слід промити їх чистою водою та негайно звернутися до лікаря. Це може призвести до втрати зору.
- Не закоротіть касету з акумулятором.
 - Не слід торкатися клем будь-яким струмопровідним матеріалом.
 - Не слід зберігати касету з акумулятором у ємності з іншими металевими предметами, такими як цвяхи, монети тощо.
 - Не залишайте касету з акумулятором під дощем, запобігайте контакту з водою.Коротке замикання може призвести до появи значного струму, перегріву, можливих опіків та навіть виходу з ладу.
- Не слід зберігати й використовувати інструмент і касету з акумулятором у місцях, де температура може сягнути чи перевищити 50 °C (122 °F).
- Не слід спалювати касету з акумулятором, навіть якщо вона була неодноразово пошкоджена або повністю спрацьована. Касета з акумулятором може вибухнути у вогні.
- Заборонено забивати цвяхи в касету з акумулятором, різати, ламати, кидати, впускати касету з акумулятором або вдаряти її твердим предметом. Це може призвести до пожежі, перегріву або вибуху.

- Не слід використовувати пошкоджений акумулятор.
- Літій-іонні акумулятори, що містяться в інструменті, неадекватно відповідають вимогам законів про небезпечні товари. Під час транспортування за допомогою комерційних перевезень, наприклад із залученням третьої сторони та експедиторів, необхідно дотримуватись особливих вимог, вказаних на пакуванні й у маркуванні. Під час підготування позиції до відправлення необхідно проконсультуватись зі спеціалістом з небезпечних матеріалів. Крім того, слід виконувати більш докладні національні настанови, якщо такі є. Заклейте відкриті контакти стрічкою або заховайте їх і запакуйте акумулятор таким чином, щоб він не міг рухатися в пакуванні.
- Для утилізації касети з акумулятором витягніть її з інструмента та утилізуйте безпечним способом. Дотримуйтеся норм місцевого законодавства щодо утилізації акумуляторів.
- Використовуйте акумулятори лише з виробами, указаними компанією Makita. Установлення акумуляторів у невідповідні виробу може призвести до пожежі, надмірного нагрівання, вибуху чи витoku електроліту.
- Якщо інструментом не користуватимуться протягом тривалого періоду часу, вийміть акумулятор з інструмента.
- Під час і після використання касета з акумулятором може нагріватися, що може стати причиною опіків або низькотемпературних опіків. Будьте обережні під час поводження з гарячою касетою з акумулятором.
- Не торкайтеся контактів інструмента відразу після використання, оскільки він може бути досить гарячим, щоб викликати опіки.
- Не допускайте, щоб уламки, пил або земля прилипали до контактів, отворів і пазів на касеті з акумулятором. Це може призвести до зниження експлуатаційних параметрів, поломки інструмента або касети з акумулятором.
- Якщо інструмент не розраховано на використання поблизу високовольтних ліній електропередач, не використовуйте касету з акумулятором поблизу високовольтних ліній електропередач. Це може призвести до несправності, поломки інструмента або касети з акумулятором.

ЗБЕРІГАЙТЕ ЦІ ВКАЗІВКИ.

▲ОБЕРЕЖНО: Використовуйте тільки акумулятори Makita. Використання акумуляторів, інших ніж оригінальні акумулятори Makita, або акумуляторів, конструкцію яких було змінено, може призвести до вибуху акумулятора і спричинити пожежу, травму або пошкодження. У зв'язку з цим також буде анульовано гарантію Makita на інструмент Makita і на зарядний пристрій.

Поради з забезпечення максимального строку експлуатації акумулятора

1. Касети з акумулятором слід заряджати до того, як він розрядиться повністю. Завжди слід зупиняти роботу інструмента та зарядити акумулятор, якщо ви помітили зменшення потужності інструмента.
2. Ніколи не слід заряджати повторно повністю заряджену касету з акумулятором. Перезарядження скорочує строк експлуатації акумулятора.
3. Заряджайте касету з акумулятором при кімнатній температурі 10°C - 40°C (50°F - 104°F). Перед тим як заряджати касету з акумулятором, слід зачекати, доки вона охолоне.
4. Коли касета з акумулятором не використовується, виймайте її з інструмента або зарядного пристрою.
5. Якщо касета з акумулятором не використовувалася тривалий час (понад шість місяців), її слід зарядити.

ОПИС ДЕТАЛЕЙ

► Рис.1

1	Кнопка вмикання живлення	2	Кнопка зміни швидкості потоку повітря	3	Кнопка таймера автоматичного вимкнення
4	Кнопка режиму повертання	5	Індикатор швидкості потоку повітря	6	Індикатор таймера автоматичного вимкнення
7	Гніздо акумулятора	8	Гніздо на 15 В пост. струму	9	Адаптер змінного струму

ОПИС РОБОТИ

⚠ ОБЕРЕЖНО: Перед регулюванням або перевіркою роботи приладу обов'язково переконайтеся, що прилад вимкнено, а касету з акумулятором знято.

Встановлення та зняття касети з акумулятором

⚠ ОБЕРЕЖНО: Під час встановлення або зняття касети з акумулятором слід міцно тримати прилад і касету з акумулятором. У разі недотримання цієї вимоги вони можуть вислизнути з рук, що може призвести до пошкодження приладу та касети з акумулятором або спричинити травми.

Щоб зняти касету з акумулятором, слід витягнути її з приладу, натиснувши кнопку в передній частині касети.

Щоб установити касету з акумулятором, слід сумістити виступ на касеті з акумулятором із пазом у корпусі та вставити касету на місце. Її необхідно вставити повністю, аж доки не почуєте клацання. Якщо на верхній частині кнопки помітний червоний індикатор, це означає, що касета з акумулятором установлена не до кінця.

► Рис.2: 1. Червоний індикатор 2. Кнопка 3. Касета з акумулятором

⚠ ОБЕРЕЖНО: Завжди вставляйте касету з акумулятором повністю, доки не зникне червоний індикатор. Якщо цього не зробити, касета може випадково випасти з приладу й завдати травм вам або людям, що перебувають поряд.

⚠ ОБЕРЕЖНО: Не встановлюйте касету з акумулятором із зусиллям. Якщо касета не вставляється легко, то це означає, що ви її неправильно вставляєте.

Якщо касету з акумулятором не вдається витягнути з приладу, натисніть кнопку в передній частині касети і натисніть на касету з протилежного боку.







► Рис.3

3. Заряджайте касету з акумулятором при кімнатній температурі 10°C - 40°C (50°F - 104°F). Перед тим як заряджати касету з акумулятором, слід зачекати, доки вона охолоне.
4. Коли касета з акумулятором не використовується, виймайте її з інструмента або зарядного пристрою.
5. Якщо касета з акумулятором не використовувалася тривалий час (понад шість місяців), її слід зарядити.

Відображення залишкового заряду акумулятора

Натисніть кнопку перевірки на касеті з акумулятором для відображення залишкового ресурсу акумулятора. Індикаторні лампи загоряться на кілька секунд.

► Рис.4: 1. Індикаторні лампи 2. Кнопка перевірки

Індикаторні лампи			Залишковий ресурс
 Горить	 Вимк.	 Блимає	
			від 75 до 100%
			від 50 до 75%
			від 25 до 50%
			від 0 до 25%
			Зарядіть акумулятор.
			Можливо, акумулятор вийшов з ладу.
			

ПРИМІТКА: Залежно від умов використання та температури оточуючого середовища показання можуть незначним чином відрізнятися від дійсного ресурсу.

Система захисту приладу / акумулятора

Прилад оснащено системою захисту. Ця система автоматично вимикає живлення двигуна з метою збільшення терміну служби приладу й акумулятора. Прилад автоматично зупиняється під час роботи в разі виникнення зазначених нижче ситуацій із ним або акумулятором.

- **Захист від перевантаження:** Якщо прилад використовується в режимі надмірного споживання струму, він автоматично зупиняється без будь-якого попередження. У такому разі вимкніть прилад і припиніть роботу, що призвела до його перевантаження. Щоб перезапустити прилад, увімкніть його знову.
- **Захист від перегрівання:** У разі перегрівання приладу він автоматично зупиняється. Дайте приладу охолонути, перш ніж увімкнути його знову.
- **Захист від надмірного розрядження:** Коли заряд акумулятора стає недостатнім для подальшої роботи, прилад автоматично зупиняється. Якщо прилад не працює навіть після натискання вимикачів, витягніть із приладу розряджену касету з акумулятором і зарядіть її.

Регулювання кута головки вентилятора

Кут головки вентилятора можна регулювати вручну. Діапазон регулювання кута головки вентилятора зазначено на малюнку.

► **Рис.6**

УВАГА: Повертати головку вентилятора з перевищенням допустимого діапазону регулювання заборонено.

Режим повертання головки вентилятора

⚠ ОБЕРЕЖНО: Під час використання режиму повертання головки вентилятора приборіть всі сторонні предмети, які можуть заважати руху головки. Акумуляторний вентилятор може наштовхнутися на них під час повороту й впасти.

⚠ ОБЕРЕЖНО: Не намагайтеся зупинити повертання, утримуючи головку вентилятора. Для зупинки головки використовуйте виключно кнопку режиму повертання.

Щоб увімкнути режим повертання головки вентилятора, натисніть кнопку режиму повертання. Щоб вимкнути режим повертання, натисніть кнопку ще раз. Головка вентилятора починає повертатися з того положення, в якому вона була на момент натискання кнопки режиму повертання. Діапазон повертання головки вентилятора становить 90 градусів.

► **Рис.7:** 1. Кнопка режиму повертання

ПРИМІТКА: Залежно від положення головки вентилятора може почати повертатися не одразу після натискання кнопки режиму повертання, що зумовлено конструкцією механізму повертання.

РОБОТА

Увімкнення / вимкнення вентилятора

Щоб увімкнути вентилятор, натисніть кнопку живлення. Щоб вимкнути вентилятор, натисніть кнопку живлення ще раз.

Зміна швидкості потоку повітря

Натискайте кнопку зміни швидкості потоку повітря під час роботи вентилятора. Швидкість потоку повітря змінюється з кожним натисканням кнопки. Якщо натиснути кнопку в режимі максимальної швидкості потоку повітря, вентилятор повернеться до мінімального значення швидкості. Після увімкнення акумуляторний вентилятор працюватиме з тією же швидкістю, що й на момент попереднього вимкнення.

► **Рис.5:** 1. Кнопка зміни швидкості потоку повітря

Таймер автоматичного вимкнення

Натискайте кнопку таймера автоматичного вимкнення під час роботи вентилятора. Час до спрацювання таймера автоматичного вимкнення змінюється з кожним натисканням кнопки (1 година / 2 години / 4 години / вимкнення). Число під кожним індикатором таймера автоматичного вимкнення вказує, скільки годин залишається до вимкнення вентилятора. Через деякий час індикатор таймера автоматичного вимкнення згасне.

► **Рис.8:** 1. Кнопка таймера автоматичного вимкнення

ПРИМІТКА: Залежно від типу касети з акумулятором і її заряду таймер автоматичного вимкнення може спрацювати достроково.

Користування адаптером змінного струму

⚠ ПОПЕРЕДЖЕННЯ: Не використовуйте прилад, якщо шнур живлення чи штепсель пошкоджено.

⚠ ПОПЕРЕДЖЕННЯ: Не торкайтеся штепселя мокрою чи масною рукою.

⚠ ПОПЕРЕДЖЕННЯ: Не залишайте адаптер змінного струму підключеним до мережі та від'єднаним від приладу. Малі діти можуть узяти штепсель, що знаходиться під напругою, до рота, що призведе до травмування.

⚠ ПОПЕРЕДЖЕННЯ: Не беріть до рота шнур або штепсель під напругою. Це може призвести до ураження електричним струмом.

Спочатку вставте штепсель адаптера змінного струму на 15 В пост. струму в гніздо живлення на 15 В пост. струму, а потім підключайте адаптер змінного струму до мережі. Переконайтеся в тому, що напруження мережі відповідає параметрам адаптера.

► **Рис.9**

ПРИМІТКА: Після підключення адаптера змінного струму для запуску приладу може знадобитися 3–5 секунд.

ПРИМІТКА: Під час використання адаптера для живлення приладу він може потріскувати. Це не впливає на його роботу.

ПРИМІТКА: Навіть у режимі живлення від постійного струму прилад автоматично перемикається в режим змінного струму, якщо під'єднати до нього адаптер.

ПРИМІТКА: Коли акумуляторний вентилятор перемикає режим живлення з постійного струму на змінний і навпаки, швидкість потоку повітря може тимчасово змінюватися.

ПРИМІТКА: Адаптер змінного струму не забезпечує заряджання акумулятора, вставленого в прилад.

Протріть крильчатку та кожух вентилятора тканиною, змоченою мильною водою.

Для встановлення кожуха вентилятора виконайте процедуру його зняття у зворотному порядку. Під час установлення кожуха вентилятора переконайтеся в тому, що він зафіксувався з клацанням.

⚠ОБЕРЕЖНО: Перед початком роботи завжди перевіряйте надійність кріплення кожуха вентилятора.

⚠ОБЕРЕЖНО: Надійно закріпіть кожух вентилятора. Якщо кожух вентилятора закріплено неправильно або не повністю, він може зіскочити і завдати травм або пошкодити прилад.

УВАГА: Не докладайте надмірних зусиль до кожуха вентилятора. Це може призвести до його пошкодження.

Зберігання

Аби запобігти пожежі й опікам, дайте приладу повністю охолонути, перш ніж помістити його на зберігання. Не зберігайте розряджений акумулятор протягом тривалого часу – це може призвести до скорочення терміну його служби.

ТЕХНІЧНЕ ОБСЛУГОВУВАННЯ

⚠ОБЕРЕЖНО: Перед виконанням перевірки чи обслуговування слід переконаватися, що прилад вимкнено, а касету з акумулятором знято.

УВАГА: Ніколи не використовуйте газолін, бензин, розріджувач, спирт та подібні речовини. Їх використання може призвести до зміни кольору, деформації або появи тріщин.

Для забезпечення БЕЗПЕКИ та НАДІЙНОСТІ продукції, її ремонт, а також роботи з обслуговування або регулювання повинні виконуватись уповноваженими або заводськими сервісними центрами Makita із використанням запчастин виробництва компанії Makita.

Загальне технічне обслуговування

Після того як прилад охолоне, скористайтеся чистою тканиною для видалення бруду, пилу, мастила тощо.

⚠ПОПЕРЕДЖЕННЯ: Заміну будь-яких деталей приладу слід здійснювати в авторизованому сервісному центрі.

Очищення вентилятора

⚠ОБЕРЕЖНО: Перш ніж знімати захисний кожух, переконайтеся, що вентилятор від'єднаний від мережі живлення.

Для очищення кожуха вентилятора зніміть його, як зазначено нижче.

1. Відкрутіть гвинт ззаду кожуха вентилятора.

► **Рис.10:** 1. Гвинт

2. Поверніть кожух вентилятора проти годинникової стрілки та зніміть його, коли відмітка буде суміщено, як показано на малюнку.

► **Рис.11:** 1. Відмітка

► **Рис.12**

ДОДАТКОВЕ ПРИЛАДДЯ

⚠ОБЕРЕЖНО: Це допоміжне приладдя й обладнання рекомендовано використовувати з приладом Makita, зазначеним у цьому посібнику. Використання будь-якого іншого допоміжного приладдя й обладнання може призвести до травмування. Використовуйте допоміжне приладдя й обладнання лише за призначенням.

У разі необхідності отримати допомогу в більш детальному ознайомленні з оснащенням звертайтеся до місцевого сервісного центру Makita.

- Оригінальний акумулятор та зарядний пристрій Makita

ПРИМІТКА: Деякі елементи списку можуть входити до комплекту інструмента як стандартне приладдя. Вони можуть відрізнитися залежно від країни.

AVERTIZARE

- Pentru utilizatorii din Europa: Acest articol poate fi utilizat de copiii cu vârsta de cel puțin 8 ani și de persoanele cu capacități fizice, senzoriale sau mentale reduse, sau lipsite de experiență și cunoștințe doar dacă sunt supravegheate sau au fost instruite cu privire la utilizarea articolului în siguranță și înțeleg pericolele implicate. Copiii nu au voie să folosească acest articol ca jucărie. Curățarea și întreținerea nu vor fi efectuate de copii nesupravegheați.
- Pentru utilizatorii din afara Europei: Acest echipament nu este destinat utilizării de către persoane (inclusiv copii) cu capacități fizice, senzoriale sau mentale reduse, sau lipsite de experiență și cunoștințe, cu excepția cazului în care ele au fost supravegheate sau instruite cu privire la utilizarea echipamentului de către o persoană responsabilă pentru securitatea lor. Copiii trebuie supravegheați pentru a vă asigura că nu se joacă cu articolul.

SPECIFICAȚII

Acest ventilator este prevăzut cu funcție de control cu 3 viteze și de oscilație a capului ventilatorului și cu temporizator pentru oprire automată. Poate fi alimentat de la un cartuș al acumulatorului Makita sau de la un adaptor c.a.

Model:		CF001G
Tensiune nominală		Max. 36 V - 40 V cc.
Adaptor c.a.	Intrare	100 – 240V, 50 / 60Hz, 1,2A max.
	Ieșire	15V, 2,5A
Dimensiuni (L x l x H)		143 x 333 x 463 mm
Greutate netă (fără cartușul acumulatorului)		2,0 kg

- Datorită programului nostru continuu de cercetare și dezvoltare, specificațiile pot fi modificate fără o notificare prealabilă.
- Specificațiile pot varia în funcție de țară.

Cartușul acumulatorului și încărcătorul aplicabile

Cartușul acumulatorului	BL4025 / BL4040
Încărcător	DC40RA

- Este posibil ca unele cartușe ale acumulatorilor și încărcătoare menționate mai sus să nu fie disponibile în funcție de regiunea dvs. de reședință.

⚠️ AVERTIZARE: Utilizați numai cartușele de acumulator și încărcătoarele enumerate mai sus. Utilizarea oricărui altor cartușe de acumulator și încărcătoare poate duce la rănire și/sau incendiu.

Durata de funcționare a acumulatorului

Următorul tabel prezintă câteva cartușe ale acumulatorului furnizate de Makita. Durata de funcționare estimată a unui acumulator încărcat complet este prezentată mai jos:

Cartușul acumulatorului	Viteza fluxului de aer		
	Mică	Medie	Mare
BL4025	730 min.	550 min.	410 min.
BL4040	1.160 min.	880 min.	660 min.

Simboluri

Mai jos sunt prezentate simbolurile care pot fi utilizate pentru echipament. Asigurați-vă că înțelegeți sensul acestora înainte de utilizare.



Citiți manualul de utilizare.



Doar pentru țările din cadrul UE
Nu aruncați aparatele electrice sau acumulatorii în gunoiul menajer! În conformitate cu Directiva europeană privind deșeurile de echipamente electrice și electronice, bateriile și acumulatorii, precum și bateriile și acumulatorii reziduale și implementarea acestora conform legislației naționale, echipamentele electrice și bateriile și acumulatorii care au ajuns la sfârșitul duratei de viață trebuie colectate separat și reciclate corespunzător în vederea protejării mediului.



Doar pentru țările din cadrul UE
Eliminarea corectă a deșeurilor a acestui produs
Acest marcaj indică faptul că, pe tot teritoriul UE, acest produs nu trebuie eliminat împreună cu alte deșeurile menajere. Pentru a preveni efectele negative pe care eliminarea necontrolată a deșeurilor le poate avea asupra mediului și sănătății umane, reciclați produsul în mod responsabil pentru a promova reutilizarea durabilă a resurselor materiale. Pentru a returna dispozitivul dumneavoastră utilizat, folosiți sistemele de returnare și colectare sau contactați distribuitorul de la care a fost achiziționat produsul. Acesta poate prelua produsul pentru o reciclare ecologică.

Destinația de utilizare

Aparatul este destinat generării unui flux de aer.

AVERTIZĂRI DE SIGURANȚĂ

Pentru a preveni accidentări grave, vă rugăm să citiți și să înțelegeți toate avertizările și instrucțiunile înainte de utilizare.

Veți avea nevoie de acest manual pentru avertizările privind siguranța, pentru precauții, pentru procedurile de montare, operare, inspecție și întreținere. Păstrați acest manual într-un spațiu sigur și uscat pentru consultare ulterioară.

INSTRUCȚIUNI IMPORTANTE PRIVIND SIGURANȚA

Atunci când utilizați un aparat electric, trebuie să respectați întotdeauna precauțiile de bază, inclusiv următoarele:

CITIȚI TOATE INSTRUCȚIUNILE ÎNAINTE DE A UTILIZA ACEST APARAT.

AVERTIZARE

Pentru a reduce riscul de incendii, șocuri electrice sau accidentări:

1. Nu expuneți la ploaie. Depozitați în spații interioare.
2. Nu permiteți utilizarea acestuia ca jucărie. Acordați atenție utilizării acestuia de către copii sau în apropierea copiilor.
3. Utilizați doar în modul descris în acest manual. Utilizați doar accesoriile recomandate de producător.
4. Nu folosiți cu un acumulator uzat. În cazul în care aparatul nu funcționează corespunzător, a suferit șocuri, este deteriorat, a fost depozitat în exterior sau a fost scăpat în apă, returnați-l la centrul nostru de service.
5. Nu manipulați aparatul cu mâinile umede.
6. Nu introduceți obiecte în orificii.
7. Nu vă apropiați părul, hainele largi, degetele și celelalte părți ale corpului de deschideri și de piesele mobile.
8. Dezactivați toate comenzile înainte de a scoate acumulatorul.
9. Utilizați numai adaptorul c.a. și încărcătorul furnizate de producător. Accesoriile care pot fi potrivite pentru acest aparat pot deveni periculoase atunci când sunt utilizate cu alte aparate.
10. Nu încărcăți acumulatorul în exterior.
11. Nu expuneți la foc sau la temperaturi ridicate.
12. Nu utilizați aparatul lângă flăcări deschise, jăratric aprins sau în atmosfere explozive, cum ar fi în prezența lichidelor, gazelor sau pulberilor inflamabile. Aparatul generează scânteii care pot aprinde praful sau vaporii.
13. Nu utilizați niciodată aparatul în spații cu umiditate, cum ar fi băi.
14. Acest aparat se va utiliza numai în interior. Nu utilizați niciodată aparatul în exterior.
15. Acest aparat este destinat doar uzului casnic.

16. Înainte de utilizare, citiți cu atenție acest manual de instrucțiuni și manualul de instrucțiuni al încărcătorului.
17. Întrerupeți funcționarea imediat dacă observați orice anomalie.
18. Dacă scăpați pe jos sau loviți aparatul, verificați cu atenție dacă prezintă fisurări sau deteriorări înainte de utilizare.
19. Nu țineți aparatul în apropierea sobelor sau a altor surse de căldură.
20. Nu utilizați aparatul dacă este spart, îndoit, crăpat sau prezintă componente deteriorate. Trebuie să scoateți aparatul din funcțiune imediat dacă pare să fie deteriorat în vreun fel sau funcționează necorespunzător. Inspectați aparatul înainte de fiecare utilizare.
21. Nu lăsați aparatul în funcțiune nesupravegheat.
22. Nu utilizați excesiv adaptorul c.a. Nu utilizați niciodată cablul adaptorului pentru a transporta aparatul sau pentru a-l deconecta de la o priză. Feriți adaptorul c.a. de căldură, uleiuri, muchi și tăioase sau piese mobile. Înlocuiți imediat adaptorul deteriorat. Un adaptor deteriorat poate spori riscul de șocuri electrice.

Utilizarea și îngrijirea acumulatorului mașinii

1. **Efectuați reîncărcarea numai cu încărcătorul specificat de producător.** Un încărcător adecvat pentru un anumit tip de acumulator poate prezenta risc de incendiu dacă este utilizat cu alt tip de acumulator.
2. **Folosiți mașinile electrice numai cu acumulatorii special destinați acestora.** Utilizarea altor acumulatori poate prezenta risc de rănire și de incendiu.
3. **Când nu folosiți cartușul de acumulatori, țineți-l la distanță de obiecte metalice precum agrafe de birou, monede, chei, cuie, șuruburi sau alte obiecte metalice mici, ce pot constitui o legătură între cele două borne.** Scurtcircuitarea bornelor acumulatorului poate provoca arsuri sau incendii.
4. **În condiții extreme, lichidul poate fi eliminat din acumulator; evitați contactul cu acesta. Dacă intrați în contact accidental, clătiți bine cu apă zona afectată. Dacă lichidul intră în contact cu ochii, consultați și un medic.** Lichidul eliminat din acumulator poate provoca iritații sau arsuri.
5. **Nu utilizați un acumulator sau o unealtă care este avariată sau modificată.** Bateriile avariate sau modificate pot prezenta comportament imprevizibil ce poate cauza incendii, explozii sau risc de rănire.
6. **Nu expuneți un acumulator sau o unealtă la foc sau la temperaturi excesive.** Expunerea la foc sau la temperaturi mai mari de 130 °C poate cauza explozii.
7. **Urmați toate instrucțiunile de încărcare și nu încărcați acumulatorul sau unealta la temperaturi din afara intervalului specificat în instrucțiuni.** Încărcarea incorectă sau la temperaturi din afara intervalului specificat poate cauza deteriorarea bateriei și creșterea riscului de incendiu.

UTILIZAREA ȘI ÎNGRIJIREA VENTILATORULUI FĂRĂ CABLU

1. Folosiți ventilatorul fără cablu corespunzător pentru aplicație. Nu utilizați un ventilator în alte scopuri pentru care nu a fost destinat.
2. Aparatul poate funcționa cu cartușul acumulatorului Li-ion Makita indicat în secțiunea „SPECIFICAȚII” din acest manual de instrucțiuni sau cu un adaptor c.a. Utilizarea oricărei alt acumulator poate prezenta risc de incendiu. Reîncărcați bateriile numai cu încărcătorul specificat. Un încărcător care poate fi adecvat pentru un anumit tip de acumulator poate prezenta risc de incendiu dacă este utilizat cu alt tip de acumulator.
3. Atunci când nu este utilizat, depozitați aparatul astfel încât copiii și alte persoane neinstruite să nu aibă acces la acesta.
4. Deconectați cartușul acumulatorului și adaptorul c.a. de la sursa de alimentare înainte de depozitarea aparatului sau efectuarea unor proceduri de inspecție, întreținere sau curățare. Măsurile de siguranță preventive pot reduce riscul de a porni accidental aparatul.
5. Atunci când cartușul acumulatorului nu este utilizat, țineți-l la distanță de alte obiecte metalice. Scurtcircuitarea bornelor acumulatorului poate provoca scântei, arsuri sau incendii.
6. Deconectați unitatea și lăsați-o să se răcească înainte de a efectua proceduri de inspecție, întreținere, curățare sau de a o depozita.
7. Fiți atent chiar dacă sunteți familiarizat cu aparatele. Rețineți că o fracțiune de secundă de neatenție este suficientă pentru a duce la accidentări grave.
8. Întotdeauna așezați aparatul pe o suprafață plană și stabilă. Dacă aparatul cade, acesta poate provoca accidentări sau se poate deteriora.
9. Nu utilizați acumulatori, piese auxiliare sau accesorii care nu sunt recomandate de producătorul acestui aparat. Utilizarea acumulatorilor, pieselor auxiliare sau accesorilor nerecomandate poate duce la accidentări grave.
10. Țineți la distanță de ventilator părul sau îmbrăcămintea largă, cum ar fi o eșarfă. Acestea se pot prinde în ventilator, ducând la accidentări.
11. Asigurați-vă că întrerupătorul se află în poziția oprit înainte de a ridica sau de a transporta aparatul. Transportarea aparatului cu degetul pe întrerupător poate duce la accidente.
12. Nu modificați sau încercați să reparați aparatul sau cartușul acumulatorului decât în conformitate cu instrucțiunile de utilizare și întreținere.

REPARAȚII

1. Reparațiile acestui aparat trebuie efectuate numai de către personal calificat. Reparațiile sau întreținerea efectuată de personal necalificat ar putea crea un risc de accidentări.
2. La efectuarea reparațiilor acestui aparat, utilizați numai piese de schimb identice cu cele înlocuite. Utilizarea pieselor neautorizate sau nerespectarea instrucțiunilor de întreținere poate crea un risc de șocuri electrice sau accidentări.

3. Nu incinerati acest aparat, chiar daca este foarte deteriorat. Acumulatorii pot exploda in foc. Eliminati aparatul in conformitate cu reglementarile locale.

Instrucțiuni importante privind siguranța pentru cartușul acumulatorului

1. Înainte de a folosi cartușul acumulatorului, citiți toate instrucțiunile și atenționările de pe (1) încărcătorul acumulatorului, (2) acumulator și (3) produsul care folosește acumulatorul.
2. Nu dezamblați și nu interveniți asupra cartușului acumulatorului. Acest lucru poate cauza incendii, căldură excesivă sau explozii.
3. Dacă timpul de funcționare s-a redus excesiv, întrerupeți imediat funcționarea. Aceasta poate prezenta risc de supraîncălzire, posibile arsuri și chiar explozie.
4. Dacă electrolitul pătrunde în ochi, clătiți bine ochii cu apă curată și consultați imediat un medic. Există risc de orbire.
5. Nu scurtcircuitați cartușul acumulatorului:
 - (1) Nu atingeți bornele cu niciun material conductor.
 - (2) Evitați depozitarea cartușului acumulatorului la un loc cu alte obiecte metalice cum ar fi cuie, monede etc.
 - (3) Nu expuneți cartușul acumulatorului la apă sau ploaie.
6. Nu depozitați și nu utilizați mașina și cartușul acumulatorului în locuri în care temperatura poate atinge sau depăși 50 °C (122 °F).
7. Nu incinerati cartușul acumulatorului chiar dacă acesta este grav deteriorat sau complet uzat. Cartușul acumulatorului poate exploda în foc.
8. Nu introduceți cuie în cartușul acumulatorului, nu îl tăiați, striviți, aruncați sau scăpați și nu îl loviți cu un obiect dur. Astfel de acțiuni pot provoca incendii, căldură excesivă sau explozii.
9. Nu utilizați un acumulator deteriorat.
10. Acumulatorii Li-Ion încorporați se supun cerințelor Legislației privind substanțele periculoase.

Pentru transporturi comerciale, efectuate de exemplu de către părți terțe, expeditori, trebuie respectate cerințele speciale de ambalare și etichetare.

Pentru pregătirea articolului care urmează să fie expedit, este necesară consultarea unui expert în materiale periculoase. Vă rugăm să respectați, de asemenea, reglementările naționale, care pot fi mai detaliate.

Izolați sau acoperiți contactele deschise și împachetați acumulatorul în așa fel încât să nu se poată mișca în ambalaj.

11. Atunci când eliminați la deșeurile cartușul acumulatorului, scoateți-l din mașină și eliminați-l într-un loc sigur. Respectați normele naționale privind eliminarea la deșeurile a acumulatorului.
12. Utilizați acumuloarele numai cu produsele specificate de Makita. Instalarea acumulatorilor în produse neconforme poate cauza incendii, căldură excesivă, explozii sau scurgeri de electrolit.
13. Dacă mașina nu este utilizată o perioadă lungă de timp, acumulatorul trebuie scos din acesta.
14. În timpul utilizării și după aceea, cartușul acumulatorului se poate încălzi, ceea ce poate cauza arsuri sau arsuri la temperaturi scăzute. Fiți atenți la manipularea cartușelor de acumulator atunci când sunt fierbinți.
15. Nu atingeți borna mașinii imediat după utilizare, întrucât se poate încălzi foarte tare și poate provoca arsuri.
16. Nu lăsați să pătrundă așchii, praf sau pământ în borne, în orificii și în canelurile cartușului acumulatorului. Acest lucru poate duce la o performanță slabă sau poate cauza defectarea mașinii sau a cartușului acumulatorului.
17. Nu utilizați cartușul acumulatorului în apropierea liniilor electrice de înaltă tensiune, cu excepția cazului în care mașina suportă utilizarea în apropierea liniilor electrice de înaltă tensiune. Acest lucru poate duce la funcționarea necorespunzătoare sau la defectarea mașinii sau a cartușului acumulatorului.

PĂSTRAȚI ACESTE INSTRUCȚIUNI.

⚠ATENȚIE: Folosiți numai acumulatori Makita originali. Acumulatorii Makita care nu sunt originali și acumulatorii care au suferit modificări se pot aprinde, provocând incendii, leziuni corporale și daune. De asemenea, anulează garanția oferită de Makita pentru unealta și încărcătorul Makita.

Sfaturi pentru obținerea unei durate maxime de exploatare a acumulatorului

1. Încărcați cartușul acumulatorului înainte de a se descărca complet. Întrerupeți întotdeauna funcționarea mașinii și încărcați cartușul acumulatorului când observați o scădere a puterii mașinii.
2. Nu reîncărcați niciodată un acumulator complet încărcat. Supraîncărcarea va scurta durata de exploatare a acumulatorului.
3. Încărcați cartușul acumulatorului la temperatura camerei, între 10 °C - 40 °C (50 °F - 104 °F). Lăsați un acumulator fierbinte să se răcească înainte de a-l încărca.
4. Atunci când nu utilizați cartușul acumulatorului, scoateți-l din mașină sau din încărcător.
5. Încărcați cartușul acumulatorului în cazul în care nu a fost utilizat pe o perioadă mai lungă (mai mult de șase luni).

DESCRIERE COMPONENTE

► Fig.1

1	Buton întrerupător de alimentare	2	Buton de schimbare a vitezei fluxului de aer	3	Buton temporizator oprire automată
4	Buton de oscilație	5	Indicator de viteză a fluxului de aer	6	Indicator temporizator oprire automată
7	Fantă acumulator	8	Priză 15V c.c.	9	Adaptor c.a.

DESCRIEREA FUNCȚIILOR

ATENȚIE: Asigurați-vă întotdeauna că aparatul este oprit și cartușul acumulatorului este scos înainte de a ajusta sau verifica funcționarea aparatului.

Instalarea sau scoaterea cartușului acumulatorului

ATENȚIE: Țineți ferm aparatul și cartușul acumulatorului la instalarea sau scoaterea cartușului. În cazul în care nu țineți ferm aparatul și cartușul acumulatorului, acestea vă pot aluneca din mâini, rezultând defectarea mașinii și a cartușului acumulatorului, precum și accidentări.

Pentru a scoate cartușul acumulatorului, glisați-l afară din aparat în timp ce glisați butonul de pe partea frontală a cartușului.

Pentru a instala cartușul acumulatorului, aliniați limba de pe cartușul acumulatorului cu canelura din carcasă și introduceți-l în locaș. Introduceți-l complet, până când se înclină ușor în locaș. Dacă puteți vedea indicatorul roșu din partea superioară a butonului, acesta nu este blocat complet.

► Fig.2: 1. Indicator roșu 2. Buton 3. Cartușul acumulatorului

ATENȚIE: Întotdeauna montați cartușul acumulatorului complet, până când indicatorul roșu nu mai este vizibil. În caz contrar, acesta poate cădea accidental din aparat provocând accidentarea dumneavoastră sau a persoanelor din jur.

ATENȚIE: Nu forțați cartușul acumulatorului la montare. Dacă acesta nu glisează ușor, înseamnă că a fost introdus incorect.

Dacă este dificil să glisați cartușul acumulatorului în exterior, împingeți-l din partea din spate în timp ce glisați butonul de pe partea frontală a cartușului.

► Fig.3

Indicarea capacității rămase a acumulatorului

Apăsăți butonul de verificare de pe cartușul acumulatorului, astfel încât să se indice capacitățile rămase ale acumulatorului. Lămpile indicatorului vor lumina timp de câteva secunde.

► Fig.4: 1. Lămpi indicatoare 2. Buton de verificare

Lămpi indicatoare			Capacitate rămasă
Iluminat	Oprit	Iluminare intermitentă	
■ ■ ■ ■			între 75% și 100%
■ ■ ■ □			între 50% și 75%
■ ■ □ □			între 25% și 50%
■ □ □ □			între 0% și 25%
▬ □ □ □			Încărcați acumulatorul.
■ ■ □ □	↑ ↓	□ □ ■ ■	Este posibil ca acumulatorul să fie defect.

NOTĂ: În funcție de condițiile de utilizare și temperatura ambientală, indicația poate fi ușor diferită de capacitatea reală.

Sistem de protecție aparat/acumulator

Aparatul este prevăzut cu un sistem de protecție. Acest sistem întrerupe automat alimentarea motorului pentru a extinde durata de funcționare a aparatului și a acumulatorului. Aparatul se va opri automat în timpul funcționării dacă aparatul sau acumulatorul se află într-una din situațiile următoare.

- Protecție la suprasarcină: când aparatul este utilizat într-un mod care duce la un consum exagerat de curent, acesta se va opri automat fără nicio indicație. În această situație, opriți aparatul și întrerupeți aplicația care a dus la suprasolicitare. Apoi, reporniți aparatul.
- Protecție la supraîncălzire: atunci când aparatul este supraîncălzit, acesta se va opri automat. Lăsați aparatul să se răcească înainte de a-l reporni.

- Protecție la supradescărcare: când capacitatea acumulatorului scade, aparatul se oprește automat. Dacă aparatul nu funcționează deși întrerupătoarele sunt acționate, scoateți cartușul acumulatorului din aparat și încărcați-l.

OPERAREA

Pornirea/oprirea ventilatorului

Apăsăți butonul întrerupătorului de alimentare pentru a porni ventilatorul. Apăsăți butonul întrerupătorului de alimentare din nou pentru a opri ventilatorul.

Schimbarea vitezei fluxului de aer

Apăsăți butonul de schimbare a vitezei fluxului de aer în timp ce ventilatorul funcționează. Viteza fluxului de aer crește de fiecare dată când apăsați pe buton. Viteza fluxului de aer va reveni la valoarea cea mai mică atunci când funcționează la viteza cea mai mare. Ventilatorul fără cablu va porni la aceeași viteză care a fost setată anterior.

► **Fig.5:** 1. Buton de schimbare a vitezei fluxului de aer

Reglarea unghiului capului ventilatorului

Unghiul capului ventilatorului poate fi reglat manual. Intervalul de reglare a capului ventilatorului este prezentat în imagine.

► **Fig.6**

NOTĂ: Nu rotiți capul ventilatorului peste limita intervalului de reglare.

Oscilația capului ventilatorului

⚠ATENȚIE: Atunci când capul ventilatorului oscilează, îndepărtați obstacolele din aria de mișcare a capului. Ventilatorul fără cablu poate fi împins și poate cădea din cauza oscilației.

⚠ATENȚIE: Nu opriți oscilația ținând de capul ventilatorului. Apăsăți întotdeauna butonul de oscilație pentru a opri.

Apăsăți butonul de oscilație pentru a produce oscilația capului ventilatorului. Apăsăți butonul din nou pentru a opri oscilația. Capul ventilatorului începe să oscileze din poziția curentă atunci când apăsați butonul de oscilație. Capul ventilatorului oscilează într-o arie de 90 de grade.

► **Fig.7:** 1. Buton de oscilație

NOTĂ: În funcție de poziția capului ventilatorului, este posibil ca acesta să nu oscileze imediat după ce ați apăsat butonul din cauza mecanismului de oscilație.

Temporizator pentru oprire automată

Apăsăți butonul temporizatorului pentru oprire automată în timp ce ventilatorul funcționează. Durata până la activarea temporizatorului pentru oprire automată se modifică de fiecare dată când apăsați butonul (1 oră/2 ore/4 ore/oprit). Numărul de sub fiecare indicator al temporizatorului pentru oprire automată indică numărul de ore rămase până la oprirea ventilatorului. Indicatorul temporizatorului pentru oprire automată se va opri în timp.

► **Fig.8:** 1. Buton temporizator oprire automată

NOTĂ: În funcție de tipul de cartuș al acumulatorului și de capacitatea rămasă a acestuia, oprirea automată se poate activa înainte de ora setată.

Utilizarea unui adaptor c.a.

⚠AVERTIZARE: Nu utilizați niciodată aparatul atunci când cablul sau fișa sunt deteriorate.

⚠AVERTIZARE: Nu manipulați fișa cu mâna udă sau murdară de substanțe uleioase.

⚠AVERTIZARE: Nu lăsați adaptorul c.a. deconectat de la aparat în timp ce este alimentat de la rețeaua principală. Copiii mici pot introduce fișa aflată sub tensiune în gură, ceea ce îi poate răni.

⚠AVERTIZARE: Nu introduceți fișa sau cablul sub tensiune în gură. Acest lucru poate provoca un șoc electric.

Introduceți fișa de 15V c.c. a adaptorului c.a. în priză 15V c.c., apoi conectați pini c.a. la rețeaua principală de alimentare cu energie. Asigurați-vă că tensiunea nominală a rețelei principale de alimentare cu energie corespunde cu cea a adaptorului.

► **Fig.9**

NOTĂ: După conectarea adaptorului c.a., este posibil să dureze 3-5 secunde până la pornirea aparatului.

NOTĂ: Adaptorul poate scârțâi în timpul utilizării pentru alimentare cu energie. Acest lucru nu afectează utilizarea obișnuită.

NOTĂ: Chiar și în timpul funcționării în modul de alimentare cu c.c., aparatul este comutat automat la modul de alimentare cu c.a. atunci când este conectat la sursa de alimentare.

NOTĂ: Atunci când ventilatorul fără cablu comută de la modul de alimentare cu c.c. la modul de alimentare cu c.a. și invers, este posibil ca viteza fluxului de aer să se modifice temporar.

NOTĂ: Adaptorul c.a. nu încarcă acumulatorul introdus în aparat.

ÎNTREȚINERE

⚠ATENȚIE: Asigurați-vă întotdeauna că aparatul este oprit, deconectat și cartușul acumulatorului scos înainte de a executa lucrările de inspecție și întreținere.

NOTĂ: Nu utilizați niciodată gazolină, benzină, diluant, alcool sau alte substanțe asemănătoare. În caz contrar, pot rezulta decolorări, deformări sau fisuri.

Pentru a menține SIGURANȚA și FIABILITATEA produsului, reparațiile și orice alte lucrări de întreținere sau reglare trebuie executate de centre de service Makita autorizate sau proprii, folosind întotdeauna piese de schimb Makita.

Întreținere generală

După ce aparatul s-a răcit, utilizați o lavetă curată pentru a îndepărta murdăria, praful, uleiul, unsoarea etc.

⚠AVERTIZARE: Toate piesele trebuie înlocuite la un centru de service autorizat.

Curățarea ventilatorului

⚠ATENȚIE: Asigurați-vă că ventilatorul este deconectat de la rețeaua principală de alimentare înainte de a îndepărta apărătoarea.

În timp ce curățați interiorul capacului ventilatorului, urmați procedura de mai jos pentru a demonta capacul.

1. Slăbiți șurubul situat în spatele capacului ventilatorului.
▶ Fig.10: 1. Șurub
2. Rotiți capacul spre stânga și scoateți-l atunci când marcajele s-au aliniat conform ilustrației.
▶ Fig.11: 1. Marcaj
▶ Fig.12

Ștergeți ventilatorul și capacul folosind o lavetă înmuiată în apă cu săpun.

Pentru montarea capacului ventilatorului, executați în ordine inversă procedura de demontare. La montarea capacului ventilatorului, asigurați-vă că acesta se blochează cu un clic.

⚠ATENȚIE: Asigurați-vă întotdeauna că fixați capacul ventilatorului înainte de utilizare.

⚠ATENȚIE: Fixați ferm capacul ventilatorului. În cazul în care capacul ventilatorului este montat pe jumătate sau necorespunzător, se poate desprinde și poate provoca accidentări sau deteriorarea aparatului.

NOTĂ: Evitați să aplicați prea multă greutate pe capacul ventilatorului. Aceasta poate duce la rupere.

Depozitare

Pentru a preveni incendiile sau arsurile, lăsați aparatul să se răcească complet înainte de a-l depozita. Nu depozitați acumulatorul descărcat perioade îndelungate, întrucât acest lucru îi poate reduce durata de funcționare.

ACCESORII OPȚIONALE

⚠ATENȚIE: Folosiți accesoriile sau piesele auxiliare recomandate pentru aparatul dumneavoastră Makita în acest manual. Utilizarea altor accesorii sau piese auxiliare poate prezenta risc de accidentări. Utilizați accesoriile sau piesele auxiliare numai în scopul destinat.

Dacă aveți nevoie de asistență sau de mai multe detalii referitoare la aceste accesorii, adresați-vă centrului local de service Makita.

- Acumulator și încărcător original Makita

NOTĂ: Unele articole din listă pot fi incluse ca accesorii standard în ambalajul de scule. Acestea pot diferi în funcție de țară.

VARNING

- För användare i Europa: Denna anordning kan användas av barn från 8 års ålder och äldre samt personer med nedsatt fysisk, sensorisk eller mental kapacitet eller brist på erfarenhet och kunskap, förutsatt att de har fått handledning eller instruktioner om hur anordningen används på rätt sätt och förstår riskerna som det medför. Barn får inte leka med anordningen. Rengöring och användarunderhåll får inte utföras av barn utan tillsyn.
- För användare utanför Europa: Denna anordning är inte avsedd att användas av personer (inklusive barn) med nedsatt fysisk, sensorisk eller mental förmåga, eller personer utan erfarenhet av och kunskap om anordningen, såvida de inte har övervakats eller fått instruktioner angående användningen av anordningen av en person som är ansvarig för deras säkerhet. Barn ska övervakas så att de inte leker med anordningen.

SPECIFIKATIONER

Denna fläkt är försedd med hastighetskontroll med 3 hastigheter, fläkthuvudoscillation och timerfunktioner för automatisk avstängning. Strömtillförseln kan vara i form av Makita-batterikassett eller AC-adapter.

Modell:		CF001G
Märkspänning		36 V - 40 V likström max
AC-adapter	Ingång	100–240 V, 50/60 Hz, 1,2 A max
	Utgång	15 V, 2,5 A
Dimensioner (L x B x H)		143 x 333 x 463 mm
Nettovikt (utan batterikassett)		2,0 kg

- På grund av vårt pågående program för forskning och utveckling kan dessa specifikationer ändras utan föregående meddelande.
- Specifikationer kan variera mellan olika länder.

Tillgänglig batterikassett och laddare

Batterikassett	BL4025/BL4040
Laddare	DC40RA

- Vissa av batterikassetterna och laddarna på listan ovan kanske inte finns tillgängliga i din region.

⚠ VARNING: Använd endast batterikassetter och laddare från listan ovan. Användning av andra batterikassetter och laddare kan orsaka personskada och/eller brand.

Batteriets körningstid

Följande tabell gäller några av batterikassetterna från Makita. Den uppskattade körningstiden för ett fulladdat batteri visas:

Batterikassett	Blåshastighet		
	Låg	Medel	Hög
BL4025	730 min	550 min	410 min
BL4040	1 160 min	880 min	660 min

Symboler

Följande visar symbolerna som kan användas för utrustningen. Se till att du förstår innebörden innan användning.



Läs igenom bruksanvisningen.



Gäller endast EU-länder
Elektrisk utrustning eller batteripaket får inte kastas i hushållsavfallet! Enligt EU-direktiven som avser förbrukad elektrisk och elektronisk utrustning, batterier, ackumulatörer, förbrukade batterier och ackumulatörer, samt direktivens tillämpning enligt nationell lagstiftning, ska uttjänt elektrisk utrustning, batterier och batteripaket sorteras separat och lämnas till miljövänlig återvinning.



Gäller endast EU-länder
Korrekt kassering av denna produkt
Detta märke indikerar att produkten inte ska kasseras med vanligt hushållsavfall i hel EU. För att förhindra skada på miljö eller människan från okontrollerat avfall ska det återvinnas ansvarsfullt för att främja hållbar återanvändning av material. För att återlämna din använda enhet, lämna den på en återvinningsstation eller kontakta återförsäljaren där produkten köptes. De kan ta denna produkt för säker återvinning.

Avsedd användning

Maskinen är avsedd för att skapa luftflöde.

SÄKERHETSVARNINGAR

För att förebygga allvarlig skada ska du läsa och förstå alla varningar och instruktioner före användning.
Du kommer att behöva denna bruksanvisning för säkerhetsvarningarna, försiktighetsåtgärderna och rutinerna för montering, drift, inspektion och underhåll. Förvara denna bruksanvisning på ett säkert och torrt ställe för framtida bruk.

VIKTIGA SÄKERHETSANVISNINGAR

När du använder en elektrisk maskin ska grundläggande försiktighetsåtgärder alltid följas, inklusive följande:

LÄS IGENOM ALLA ANVISNINGAR INNAN DU ANVÄNDER DENNA MASKIN.

VARNING

För att minska risken för brand, elektrisk stöt eller skada:

1. Utsätt inte för regn. Förvara maskinen inomhus.
2. Tillåt inte att den används som en leksak. Stor uppmärksamhet är nödvändig när den används i barns närhet.
3. Använd den endast enligt beskrivningen i bruksanvisningen. Använd endast tillverkarens rekommenderade tillsatser.
4. Använd inte maskinen med ett skadat batteri. Om maskinen inte arbetar som den ska, har tappats i marken, skadats, lämnats utomhus eller hamnat i vatten ska den skickas till vårt servicecenter.
5. Var inte blöt om händerna när du handskas med maskinen.
6. Placera inte något föremål i öppningarna.
7. Håll hår, löst sittande kläder, fingrar och alla kroppsdelar borta från öppningar och rörliga delar.
8. Stäng av alla kontroller innan batteriet tas bort.
9. Använd endast den AC-adapter och laddare som levereras av tillverkaren. Tillbehör som kan vara lämpliga för maskinen kan bli farliga när de används på andra.
10. Ladda inte batteriet utomhus.
11. Utsätt inte för eld eller höga temperaturer.
12. Använd inte verktyget i närheten av öppen låga, glödande aska eller explosiva områden, som till exempel i närheten av lättantändliga vätskor, gaser eller damm. Maskinen skapar gnistor som kan antända dammet eller ångorna.
13. Använd aldrig maskinen på fuktiga platser som t.ex. badrum.
14. Denna maskin är endast till för inomhusanvändning. Använd aldrig maskinen utomhus.
15. Denna maskin är avsedd för att användas i hushåll.
16. Läs denna bruksanvisning och laddarens bruksanvisning noggrant innan du använder dammsugaren.
17. Stanna maskinen omedelbart om du lägger märke till något onormalt.
18. Om du tappat eller stött till maskinen, kontrollera att den inte har sprickor eller skador innan du använder den.

19. Använd inte maskinen nära kaminer eller andra värmekällor.
20. Använd inte maskinen om det finns brustna, böjda, spruckna eller skadade delar. Varje maskin som verkar vara skadad på något sätt eller fungerar onormalt måste genast tas ur bruk. Inspektera före varje användning.
21. Lämna inte maskinen obevakad när den är strömsatt.
22. Missbruka inte AC-adaptorn. Använd aldrig adaptersladden för att bära maskinen eller dra ut kontakten ur ett uttag. Håll AC-adaptorn borta från värme, olja, vassa kanter eller rörliga delar. Byt omedelbart ut en skadad adapter. En skadad adapter kan öka risken för elstöt.
3. Förvara maskinen utom räckhåll för barn och andra utbildade personer när den inte används.
4. Koppla bort batterikassetten och AC-adaptorn från strömkällan innan maskinen tas i förvar och före alla inspektioner, underhåll eller rengöringsrutiner. Genom dessa förebyggande säkerhetsåtgärder kan risken minska att maskinen startas oavsiktligt.
5. När batterikassetten inte används ska den hållas borta från andra metallföremål. Kortslutning av batteripolerna kan orsaka gnistor, brännskador eller brand.
6. Koppla bort enheten och låt den svalna innan du utför någon inspektion, underhåll, rengöringsrutiner eller förvaring.
7. Bli inte försiktig bara för att du är insatt i maskiner. Kom ihåg att en bråkdel sekund av oaksamhet räcker för att orsaka allvarlig skada.
8. Placera alltid maskinen på ett jämnt och stabilt underlag. Om maskinen faller ner kan det orsaka personskada eller skada på maskinen.
9. Använd inte några batterier, fästen eller tillbehör som inte rekommenderas av tillverkaren av denna maskin. Om batterier, tillsatser eller tillbehör som inte rekommenderas används kan det resultera i allvarlig personskada.
10. Håll hår eller lösa klädesplagg som halsdukar borta från fläkten. De kan plötsligt fastna i fläkten och orsaka personskada.
11. Försäkra dig om att strömbrytaren står i avstängt läge innan du lyfter upp eller bär maskinen. Att bära maskinen med fingret på strömbrytarknappen är att inbjuda till olyckor.
12. Ändra inte på maskinen eller batterikassetten och försök inte reparera dem, utom enligt vad som anges i användnings- och skötselinstruktionerna.

Användning och underhåll av batteri

1. **Ladda endast med den batteriladdare som angetts av tillverkaren.** En laddare som passar en viss typ av batterier kan skapa risk för brand när den används tillsammans med annat batteri.
2. **Använd endast maskiner tillsammans med tillhörande batterier.** Om andra batterier används kan risken för personskada och brand öka.
3. **När batteriet inte används bör det hållas borta från andra metallföremål som till exempel gem, mynt, nycklar, spik, skruv eller andra små metallföremål som kan skapa anslutning från en terminal till en annan.** Kortslutning av batteripolerna kan orsaka brännskador eller brand.
4. **Under hårda förhållande kan det komma vätska ur batteriet. Undvik kontakt. Spola med vatten om kontakt ändå råkar uppstå. Om vätska kommer i kontakt med ögonen bör läkare uppsökas.** Vätska från batteriet kan orsaka irritation på huden eller ge brännskador.
5. **Använd inte ett batteripaket eller maskin som är skadat eller ändrat.** Skadade eller ändrade batterier kan uppföra sig opålitligt, vilket kan leda till brand, explosion eller skaderisk.
6. **Utsätt inte batteripaket eller maskiner för brand eller höga temperaturer.** Exponering för brand eller temperaturer över 130 °C kan leda till explosion.
7. **Följ alla laddningsinstruktioner och ladda inte batteripaketet eller maskinen utanför det temperaturintervall som anges i instruktionerna.** Felaktig laddning, eller vid temperaturer utanför det angivna intervallet, kan skada batteriet och öka risken för brand.

ANVÄNDNING OCH SKÖTSEL AV TRÄDLÖS FLÄKT

1. Använd rätt trädlös fläkt för arbetsuppgiften. Använd inte fläkten för ett syfte som den inte är avsedd för.
2. Maskinen fungerar med Makita-litiumjonbatterikassett som anges i avsnittet "SPECIFIKATIONER" i denna bruksanvisning eller med AC-adapter. Om andra batterier används kan risken för brand öka. Ladda endast om batterierna med den specificerade laddaren. En laddare som kan passa för en viss typ av batteri kan skapa risk för brand när den används tillsammans med ett annat batteri.

SERVICE

1. Service av denna maskin får endast utföras av behörig reparationspersonal. Service eller underhåll som utförs av obehörig personal kan leda till skaderisk.
2. Vid service av denna maskin ska endast identiska reservdelar användas. Att använda otillåtna delar eller inte följa underhållsinstruktionerna kan ge upphov till elektrisk stöt eller skada.
3. Elda inte upp denna maskin, även om den är allvarligt skadad. Batterierna kan explodera i öppen eld. Kassera maskinen i enlighet med de lokala föreskrifterna.

Viktiga säkerhetsanvisningar för batterikassetten

1. **Innan batterikassetten används ska alla instruktioner och varningsmärken på (1) batteriladdaren, (2) batteriet och (3) produkten läsas.**
2. **Montera inte isär eller mixtra med batterikassetten.** Det kan leda till brand, överdriven värme eller explosion.
3. **Om drifttiden blivit avsevärt kortare ska användningen avbrytas omedelbart. Det kan uppstå överhettning, brännskador och t o m en explosion.**

4. Om du får elektrolyt i ögonen ska de sköljas med rent vatten och läkare uppsöks omedelbart. Det finns risk för att synen förloras.
5. Kortslut inte batterikassetten.
 - (1) Rör inte vid polerna med något strömförande material.
 - (2) Undvik att förvara batterikassetten tillsammans med andra metallobjekt som t.ex. spikar, mynt o.s.v.
 - (3) Skydda batteriet mot vatten och regn. En batterikortslutning kan orsaka ett stort strömflöde, överhettning, brand och maskinhaveri.
6. Förvara och använd inte verktyget och batterikassetten på platser där temperaturen kan nå eller överstiga 50 °C.
7. Bränn inte upp batterikassetten även om den är svårt skadad eller helt utsliten. Batterikassetten kan explodera i öppen eld.
8. Spika inte i, krossa, kasta, tappa eller slå batterikassetten mot hårda föremål. Dylåka händelser kan leda till brand, överdriven värme eller explosion.
9. Använd inte ett skadat batteri.
10. De medföljande litiumjonbatterierna är föremål för kraven i gällande lagstiftning för farligt gods.

För kommersiella transporter (av t.ex. tredje parter som speditorsfirmor) måste de särskilda transportkrav som anges på emballaget och etiketter iakttagas.

För att förbereda den produkt som ska avsändas krävs att du konsulterar en expert på riskmaterial. Var också uppmärksam på att det i ditt land kan finnas ytterligare föreskrifter att följa.

Tejpa över eller maskera blottade kontakter och packa batteriet på sådant sätt att det inte kan röra sig fritt i förpackningen.
11. När batterikassetten ska kasseras måste den tas bort från maskinen och kasseras på ett säkert sätt. Följ lokala föreskrifter beträffande avfallshandtering av batteriet.
12. Använd endast batterierna med de produkter som specificerats av Makita. Att använda batterierna med ej godkända produkter kan leda till brand, överdriven värme, explosion eller utläckande elektrolyt.
13. Om maskinen inte används under en lång tid måste batteriet tas bort från maskinen.
14. Under och efter användning kan batterikassetten bli het vilket kan orsaka brännskador eller lättare brännskador. Var uppmärksam på hur du hanterar varma batterikassetter.
15. Vidrör inte verktygets kontakter direkt efter användning eftersom de kan bli heta och orsaka brännskador.
16. Låt inte flisor, damm eller smuts fastna i kontaktarna, i hål eller spår i batterikassetten. Det kan leda till dålig prestanda eller till att verktyget eller batterikassetten går sönder.
17. Såvida inte verktyget stöder arbeten i närheten av högspänningsledning får batterikassetten inte användas i närheten av en högspänningsledning. Det kan leda till att verktyget eller batterikassetten går sönder eller inte fungerar korrekt.

SPARA DESSA ANVISNINGAR.

⚠FÖRSIKTIGT: Använda endast äkta Makita-batterier. Användning av oäkta Makita-batterier eller batterier som har manipulerats kan leda till person- och utrustningsskador eller till att batteriet fattar eld. Det upphäver också Makitas garanti för verktyget och laddaren.

Tips för att uppnå batteriets maximala livslängd

1. Ladda batterikassetten innan den är helt urladdad. Stanna alltid maskinen och ladda batterikassetten när du märker att maskinen blir svagare.
2. Ladda aldrig en fulladdad batterikasset. Överladdning förkortar batteriets livslängd.
3. Ladda batterikassetten vid en rumstemperatur på 10 °C - 40 °C. Låt en varm batterikasset svalna innan den laddas.
4. När batterikassetten inte används ska den tas bort från verktyget eller laddaren.
5. Ladda batterikassetten om du inte har använt den på länge (mer än sex månader).

BESKRIVNING AV DELAR

► Fig.1

1	Strömbrytarknapp	2	Knapp för ändring av blåshastighet	3	Knapp för timer för automatisk avstängning
4	Oscillationsknapp	5	Blåshastighetsindikator	6	Indikator för timer för automatisk avstängning
7	Batterifack	8	15 V DC-uttag	9	AC-adapter

FUNKTIONSBSKRIVNING

⚠ FÖRSIKTIGT: Se alltid till att maskinen är avstängd och batterikassetten borttagen innan du justerar maskinen eller kontrollerar dess funktioner.

Montera eller demontera batterikassetten

⚠ FÖRSIKTIGT: Håll stadigt i maskinen och batterikassetten när du monterar eller tar bort batterikassetten. I annat fall kan det leda till att maskinen och batterikassetten glider ur dina händer och blir skadade och orsakar personskada.

Ta bort batterikassetten genom att skjuta ner knappen på kassetens framsida samtidigt som du drar av den från maskinen.

Sätt i batterikassetten genom att rikta in tungan på batterikassetten mot spåret i höljet och skjut den på plats. Tryck in batterikassetten ordentligt tills den låser fast med ett klick. Om du kan se den röda indikatorn på knappens ovansida är den inte låst ordentligt.

► **Fig.2:** 1. Röd indikator 2. Knapp 3. Batterikassett

⚠ FÖRSIKTIGT: För alltid in batterikassetten helt tills den röda indikatorn inte längre syns. I annat fall kan den plötsligt lossna från maskinen och skada dig eller någon annan.

⚠ FÖRSIKTIGT: Montera inte batterikassetten med våld. Om kassetten inte lätt glider på plats är den felisatt.

Om det är svårt att skjuta ut batterikassetten, trycker du på den från baksidan samtidigt som du skjuter på knappen på kassetens framsida.

► **Fig.3**

Indikerar kvarvarande batterikapacitet

Tryck på kontrollknappen på batterikassetten för att se kvarvarande batterikapacitet. Indikatorlamporna lyser i ett par sekunder.

► **Fig.4:** 1. Indikatorlampor 2. Kontrollknapp

Indikatorlampor			Kvarvarande kapacitet
Upplyst	Av	Bliksar	
■	□	◐	75% till 100%
■	■	◐	
■	■	□	
■	□	□	
■	□	□	
◐	□	□	50% till 75%
◐	□	□	25% till 50%
◐	□	□	0% till 25%
◐	□	□	Ladda batteriet.
■	■	□	Batteriet kan ha skadats.
□	□	■	

OBS: Beroende på användningsförhållanden och den omgivande temperaturen kan indikationen skilja sig lätt från den faktiska batterikapaciteten.

Skyddssystem för maskinen/ batteriet

Maskinen är utrustad med ett skyddssystem. Detta system bryter automatiskt strömmen till motorn för att förlänga maskinens och batteriets livslängd. Maskinen stannar automatiskt under användningen om maskinen eller batteriet hamnar i en av följande situationer.

- **Överbelastningsskydd:** Om maskinen används på ett sätt som gör att den drar onormalt mycket ström kan den stoppas automatiskt utan någon varning. När detta sker stänger du av maskinen och upphör med arbetet som gjorde att den överbelastades. Starta därefter upp maskinen igen.
- **Överhettningsskydd:** När maskinen är överhettad stannar den automatiskt. Låt maskinen svalna innan du startar den igen.
- **Överurladdningsskydd:** När batterikapaciteten är låg stannar maskinen automatiskt. Om maskinen inte fungerar trots att knapparna fungerar som de ska tar du bort den uttömda batterikassetten från maskinen och laddar den.

ANVÄNDNING

Starta/stoppa fläkten

Tryck på strömbrytarknappen för att sätta på fläkten. Tryck på strömbrytarknappen igen för att stänga av fläkten.

Ändra blåshastighet

Tryck på knappen för ändring av blåshastighet medan fläkten är igång. Blåshastigheten ökar varje gång du trycker på knappen. Blåshastigheten återgår till den lägsta hastigheten när den körs på den högsta. Den trådlösa fläkten startar i samma hastighet som vid den föregående inställningen.

► **Fig.5:** 1. Knapp för ändring av blåshastighet

Justera fläkthuvudets vinkel

Vinkeln på fläkthuvudet kan justeras manuellt. Fläkthuvudets justeringsintervall är det som visas på bilden.

► Fig.6

OBSERVERA: Vrid inte fläkthuvudet mer än justeringsintervallet.

Oscillera fläkthuvudet

⚠ FÖRSIKTIGT: När fläkthuvudet oscilleras ska hinder hållas borta från fläkthuvudets rörelseområde. Den trådlösa fläkten kan knuffas och falla genom oscillationen.

⚠ FÖRSIKTIGT: Stoppa inte oscillationen genom att hålla i fläkthuvudet. Tryck alltid på oscillationsknappen för att stoppa.

Tryck på oscillationsknappen för att oscillera fläkthuvudet. Tryck på knappen igen för att stoppa oscillationen. Fläkthuvudet börjar oscillera från den aktuella positionen när man trycker på oscillationsknappen. Fläkthuvudet oscillerar inom intervallet 90 grader.

► Fig.7: 1. Oscillationsknapp

OBS: Beroende på fläkthuvudets position oscillerar kanske inte fläkthuvudet direkt efter att oscillationsknappen trycks, på grund av oscillationsmekanismen.

Timer för automatisk avstängning

Tryck på knappen för timer för automatisk avstängning medan fläkten är igång. Tiden för aktivering av timern för automatisk avstängning ändras för varje knapptryckning (1 timme/2 timmar/4 timmar/av). Siffran under varje indikator för timer för automatisk avstängning visar den timme/de timmar som är kvar innan fläkten stängs av. Indikatorn för timern för automatisk avstängning stängs av så småningom.

► Fig.8: 1. Knapp för timer för automatisk avstängning

OBS: Beroende på typen av batterikassett och dess återstående kapacitet, kan timern för automatisk avstängning aktiveras tidigare än den inställda tiden.

Använda AC-adapter

⚠ VARNING: Använd aldrig maskinen när sladden eller kontakten är skadade.

⚠ VARNING: Hantera inte kontakten med våta eller flottiga händer.

⚠ VARNING: Lämna inte AC-adaptorn fränkopplad från maskinen medan ström kommer från huvudnätet. Småbarn kan sätta den strömförande kontakten i munnen och bli skadade.

⚠ VARNING: Ta inte den strömförande kontakten eller sladden i munnen. Att göra det kan leda till elstöt.

Sätt in AC-adaptorns 15 V likström-kontakt i 15V likström-uttaget, och koppla sedan AC-stiften till en huvudnätförsörjning. Se till att spänningsklassningen på huvudnätförsörjningen motsvarar den för adaptorn.

► Fig.9

OBS: Efter att AC-adaptorn anslutits kan maskinen behöva 3–5 sekunder för att starta.

OBS: Adaptorn kan knarra medan den används för strömförsörjningen. Detta påverkar inte den normala användningen.

OBS: Även vid drift i DC-strömläge byter maskinen automatiskt till AC-strömläge när den kopplas in.

OBS: När den trådlösa fläkten växlar strömläge från DC till AC och tvärtom, kan blåshastigheten ändras tillfälligt.

OBS: AC-adaptorn laddar inte batteriet som är insatt i maskinen.

UNDERHÅLL

⚠ FÖRSIKTIGT: Se alltid till att maskinen är avstängd och urkopplad och batterikassetten borttagen innan inspektion eller underhåll utförs.

OBSERVERA: Använd inte bensen, förtunningsmedel, alkohol eller liknande. Missfärgning, deformation eller sprickor kan uppstå.

För att upprätthålla produktens SÄKERHET och TILLFÖRLITLIGHET bör allt underhålls- och justeringsarbete utföras av ett auktoriserat Makita servicecenter och med reservdelar från Makita.

Allmänt underhåll

När maskinen har svalnat, använd rena trasor för att avlägsna smuts, damm, olja, fett mm.

⚠ VARNING: Alla delar bör bytas på ett auktoriserat servicecenter.

Rengöring av fläkten

⚠ FÖRSIKTIGT: Se till att fläkten är urkopplad från strömförsörjningsnätet innan skyddet tas bort.

När insidan av fläkthölet rengörs tas hölet bort på följande sätt.

1. Lossa skruven som sitter på baksidan av fläkthölet.

► Fig.10: 1. Skruv

2. Vrid fläkthölet motsols, och ta bort fläkthölet när markeringarna är inpassade mot varandra enligt bilden.

► Fig.11: 1. Markering

► Fig.12

Torka av fläkten och fläkthölet med en trasa fuktad med såpvatten.

Följ demonteringsproceduren i omvänd ordning för att sätta fast fläkthölet. När fläkthölet sätts fast, se då till att hölet låses med ett klick.

⚠ FÖRSIKTIGT: Se alltid till att fläkthöljet sitter ordentligt fast före användning.

⚠ FÖRSIKTIGT: Sätt fast fläkthöljet säkert. Om fläkthöljet sätts fast halvvägs eller felaktigt, kan det lossna och orsaka personskada eller skada på maskinen.

OBSERVERA: Undvik att sätta in för mycket belastning på fläkthöljet. Det kan leda till att det går sönder.

Förvaring

För att förebygga brand måste maskinen få svalna helt innan den tas i förvar. Förvara inte det urladdade batteriet i långa perioder, då det kan förkorta dess livslängd.

VALFRIA TILLBEHÖR

⚠ FÖRSIKTIGT: Följande tillbehör eller tillsatser rekommenderas för användning med den Makita-maskin som denna bruksanvisning avser. Om andra tillbehör eller tillsatser används kan det uppstå risk för personsador. Använd endast tillbehören eller tillsatserna för de syften de är avsedda för.

Kontakta ditt lokala Makita servicecenter om du behöver ytterligare information om dessa tillbehör.

- Makitas originalbatteri och -laddare

OBS: Några av tillbehören i listan kan vara inkluderade i maskinpaketet som standardtillbehör. De kan variera mellan olika länder.

ADVARSEL

- For brukere i Europa: Dette apparatet kan brukes av barn fra 8 år og oppover og av personer med nedsatte fysiske, sensoriske eller mentale evner eller mangel på erfaring og kunnskap, såfremt de holdes under oppsyn, har blitt gitt instruksjoner om sikker bruk av apparatet og forstår farene som er involvert. Barn skal ikke leke med apparatet. Rengjøring og brukervedlikehold skal ikke utføres av barn uten oppsyn.
- For brukere i land utenfor Europa: Dette verktøyet skal ikke brukes av personer (inklusive barn) med nedsatte fysiske evner, sansevner eller mentale evner, eller som mangler erfaring og kunnskap, med mindre de er under oppsyn eller har fått instruksjoner som gjelder bruk av verktøyet av en person som er ansvarlig for deres sikkerhet. Barn må være under oppsyn for å sikre at de ikke leker med apparatet.

TEKNISKE DATA

Denne viften er utstyrt med 3-trinns kontroll, svinging av viftehodet, og timer for automatisk utkobling. Strømforsyningen kan enten være med en Makita batteriinnsetning eller en AC-adapter.

Modell:		CF001G
Merkespenning		DC 36 V - 40 V maks
AC-adapter	Tilførsel	100 – 240 V, 50 / 60 Hz, 1,2 A maks.
	Effekt	15 V, 2,5 A
Mål (L x B x H)		143 x 333 x 463 mm
Nettovekt (uten batteriinnsetning)		2,0 kg

- På grunn av vårt kontinuerlige forsknings- og utviklingsprogram kan spesifikasjonene som oppgis i dette dokumentet endres uten varsel.
- Spesifikasjonene kan variere fra land til land.

Passende batteri og lader

Batteriinnsetning	BL4025 / BL4040
Lader	DC40RA

- Noen av batteriene og laderne som er opplistet ovenfor er kanskje ikke tilgjengelige, avhengig av hvor du bor.

⚠ADVARSEL: Bruk kun de batteriene og laderne som er opplistet ovenfor. Bruk av andre batterier og ladere kan føre til personskader og/eller brann.

Timer batterivarighet

Følgende tabell viser til noen av batteriinnsetser fra Makita. Den beregnede kjøretiden på fulladet batteri vises:

Batteriinnsetts	Lufthastighet		
	Lav	Middels	Høy
BL4025	730 min	550 min	410 min
BL4040	1 160 min	880 min	660 min

Symboler

Nedenfor ser du symbolene som kan brukes for dette utstyret. Forviss deg om at du forstår hva de betyr, før du begynner å bruke maskinen.



Les bruksanvisningen.



Kun for land i EU
Kast aldri elektroutstyr eller batteripakker i husholdningsavfallet! I henhold til EU-direktivene om kasserte elektriske og elektroniske produkter og om batterier og akkumulatører og brukte batterier og akkumulatører og direktivenes iversetning i nasjonal rett, må elektriske produkter og batterier og batteripakker som ikke lenger skal brukes, samles separat og returneres til et miljøvennlig gjenvinningsanlegg.



Kun for land i EU
Riktig avhending av dette produktet
Dette merket angir at produktet ikke må kastes i vanlig husholdningsavfall innen EU. For å forhindre mulig miljøskade eller risiko for helsen ved ukontrollert avfallsbehandling, gjennvinn det på en ansvarsfull måte for å fremme bærekraftig gjenbruk av materialene. For å returnere det brukte produktet, må du bruke retur- og innsamlingsystemet eller ta kontakt med forhandleren der produktet ble kjøpt. De kan bringe dette produktet til et miljøikkert gjenvinningssted.

Riktig bruk

Dette apparatet er beregnet på å gi luftsirkulasjon.

SIKKERHETSADVARSEL

For å forhindre alvorlig personskade må du lese og forstå alle advarslene og bruksanvisningen før du tar apparatet i bruk.

Du vil trenge denne bruksanvisningen for å se sikkerhetsadvarslene og forholdsreglene, sammenstilling, bruk, inspeksjon, og vedlikehold. Oppbevar denne bruksanvisningen på et sikkert og tørt sted for fremtidig oppslag.

VIKTIGE SIKKERHETSANVISNINGER

Når du bruker et elektrisk apparat, må du alltid følge de grunnleggende sikkerhetsanvisningene, inklusive de nedenstående:

LES ALLE INSTRUKSJONENE FØR DU BEGYNNER Å BRUKE DETTE APPARATET.

ADVARSEL

For å redusere brannfare og faren for elektrisk støt eller personskade:

1. Må ikke utsettes for regn. Oppbevares innendørs.
2. Ikke bruk viften som leketøy. Vær ekstra oppmerksom når den brukes nær barn.
3. Bare bruk viften som beskrevet i denne håndboken. Bruk kun tilbehør som er anbefalt av produsenten.
4. Må ikke brukes med skadet batteri. Hvis apparatet ikke virker som det skal, er blitt sluppet i bakken, skadet, gjenglemt utendørs eller sluppet i vann, må du levere den inn til et serviceverksted.
5. Ikke håndter apparatet med våte hender.
6. Ikke putt noen gjenstander inn i åpningene.
7. Hold hår, løstsittende klær, fingrene og alle kroppsdeler unna åpninger og bevegelige deler.
8. Slå av alle kontroller før du tar ut batteriet.
9. Bare bruk AC-adapteren og laderen som er levert av produsenten. Tilbehør som egner seg til apparatet kan bli farlige når de brukes på andre apparater.
10. Ikke lad batteriet utendørs.
11. Må ikke utsettes brann eller høye temperaturer.
12. Må ikke brukes nær åpne flammer, glør eller i eksplosive atmosfærer, f.eks. i nærheten av brennbare væsker, gasser eller støv. Apparatet avgir gnister som kan antenne støv eller gasser.
13. Apparatet må ikke brukes på fuktige steder, som i et bad.
14. Apparatet må bare brukes innendørs. Aldri bruk det utendørs.
15. Dette apparatet er beregnet på å brukes i husholdningen.
16. Les grundig gjennom denne bruksanvisningen og bruksanvisningen for laderen før bruk.
17. Hvis du merker at noe er uvanlig, må du stanse bruken omgående.
18. Hvis du slipper ned apparatet, eller kommer til å slå borti den, må du kontrollere den grundig med tanke på sprekker eller skader før bruk.

19. Ikke plasser apparatet nær ovner eller andre varmekilder.
20. Ikke bruk apparatet hvis det er ødelagt, bøyd eller hvis det har skadde deler. Alle apparater som virker å være skadet på noen måte eller som går på en unormal måte må straks tas ut av bruk. Inspiser før hver bruk.
21. Ikke gå fra apparatet uten tilsyn mens det er i gang.
22. Ikke utsett AC-adapteren for feil bruk. Ikke bruk adapterledningen til å bære apparatet eller trekke et støpsel ut av en kontakt. Hold AC-adapteren unna varme, olje, skarpe kanter og bevegelige deler. Hvis adapteren er skadet, må du bytte den ut umiddelbart. En skadet adapter kan øke risikoen for elektriske støt.

Bruk og vedlikehold av batteridrevne maskiner

1. **Batteriet må kun lades opp igjen med en lader spesifisert av produsenten.** En lader som passer til én batteritype, kan være brannfarlig når den brukes med en annen batteritype.
 2. **Bruk elektroverktøy kun med spesifikt angitte batterier.** Hvis det brukes et hvilket som helst annet batteri, kan dette utgjøre en fare for helse-skader og brann.
 3. **Når batteriet ikke er i bruk, må du holde verktøyet unna metallgjenstander som f.eks. binders, mynter, nøkler, spiker, skruer og andre små metallgjenstander som kan skape forbindelse mellom de to polene.** Hvis batteripolene kortsluttes, kan du få brannskår, eller det kan begynne å brenne.
 4. **Hvis batteriet utsettes for hardhendt bruk, kan det lekke væske fra batteriet. Unngå kontakt med væsken.** Hvis du kommer i kontakt med batterivæsken, må du skylle med vann. Hvis du får batterivæske i øynene, må du i tillegg oppsøke lege. Væske som kommer ut av batteriet, kan forårsake irritasjon eller forbrenninger.
 5. **Ikke bruk et batteri eller verktøy som er skadet eller endret på.** Batterier som er skadet eller endret på kan oppføre seg upålitelig og medføre brann, eksplosjon eller fare for personskader.
 6. **Et batteri eller verktøy må ikke utsettes for brann eller for høy temperatur.** Brann eller en temperatur over 130 °C kan forårsake eksplosjon.
 7. **Følg alle ladeinstruksjoner, og ikke lad batteriet eller verktøyet utenfor temperaturområdet som er angitt i instruksjonene.** Feil lading eller ved temperaturer utenfor det angitte området, kan skadet batteriet og øke faren for brann.
3. Oppbevar apparatet som ikke er i bruk utilgjengelig for barn eller utrenede personer.
 4. Koble batteriinnsetsen og AC-adapteren fra strømforsyningen før apparatet settes vekk, eller det skal utføres noen inspeksjon, vedlikehold eller rengjøring på det. Slike forebyggende sikkerhetstiltak kan redusere faren for at apparatet skal starte utilsikket.
 5. Når batteriet ikke er i bruk, må du holde det borte fra andre metallgjenstander. Hvis batteripolene kortsluttes, kan det avgi gnister, du kan få brannskår eller det kan begynne å brenne.
 6. Ta ut kontakten og la viften avkjøles før du utfører noen inspeksjon, vedlikehold eller rengjøring, eller før viften settes bort.
 7. Ikke la din gode kjennskap til apparatet gjøre deg uforsiktig. Husk at et uforsiktig brøkdell av et sekund er tilstrekkelig for å påføre alvorlig personskade.
 8. Apparatet må alltid plasseres på et jevnt og stabilt underlag. Hvis apparatet faller, kan det forårsake personskade eller skade på apparatet.
 9. Ikke bruk noen batterier eller tilbehør som ikke er anbefalt av produsenten av dette apparatet. Hvis du bruker andre typer batterier, tilleggsutstyr eller tilbehør som ikke er anbefalt, kan det oppstå alvorlige personskader.
 10. Hold hår eller løstsittende klær, som skjerf unna viften. Hvis du blir fanget i viften kan det føre til personskade.
 11. Pass på at bryteren er i av-stillingen før du løfter opp eller bærer apparatet. Bæring av apparatet med fingeren på bryteren er å invitere til ulykker.
 12. Ikke modifier eller forsøk å reparere apparatet eller batteriinnsetsen, med unntak av det som er angitt i instruksjonene for bruk og stell.

SERVICE

1. Service på apparatet må bare utføres av kvalifisert tekniker. Service eller vedlikehold utført av ukvalifiserte personer kan medføre en risiko for personskader.
2. Ved utføring av service skal det kun brukes identiske reservedeler. Bruk av uoriginale deler eller manglende oppfølging av vedlikeholdsinstruksjoner kan medføre en risiko for elektrisk støt eller personskader.
3. Ikke brenn dette apparatet selv om det er alvorlig skadet. Batteriene kan eksplodere i en brann. Avhend apparatet i henhold til lokale forskrifter.

BRUK OG STELL AV BATTERIDREVEN VIFTE

1. Bruk riktig batteridreven vifte til ditt formål. Ikke bruk viften til noe annet enn den er tiltenkt.
2. Apparatet kan brukes med Makita Li-ion batteriinnsets, beskrevet i avsnittet "SPESIFIKASJONER" i denne bruksanvisningen, eller med AC-adapter. Bruk av andre batterier kan utgjøre en brannfare. Batteriinnsetsene må bare lades med den angitte laderen. En lader som passer til en batteritype, kan være brannfarlig når den brukes med et annen batteri.

Viktige sikkerhetsanvisninger for batteriinnsets

1. **Før du begynner å bruke batteriet, må du lese alle anvisninger og forsiktighetsregler på (1) batteriladeren, (2) batteriet og (3) det produktet batteriet skal brukes i.**
2. **Ikke demonter eller tukle batteriet.** Det kan føre til brann, overoppheting eller eksplosjon.
3. **Hvis driftstiden er blitt vesentlig kortere, må du omgående slutte å bruke maskinen. Hvis ikke kan resultatet bli overoppheting, mulige forbrenninger eller til og med en eksplosjon.**

4. Hvis du får elektrolytt i øynene, må du skylle dem med store mengder rennende vann og oppsøke lege med én gang. Denne typen uhell kan føre til varig blindhet.
5. Ikke kortslutt batteriet:
 - (1) De kan være ekstremt varme og du kan brenne deg.
 - (2) Ikke lagre batteriet i samme beholder som andre metallgjenstander, som for eksempel spiker, mynter osv.
 - (3) Ikke la batteriet komme i kontakt med vann eller regn.

En kortslutning av batteriet kan føre til et kraftig strømstøt, overoppvarming, mulige forbrenninger og til og med til at batteriet går i stykker.
6. Ikke oppbevar og bruk verktøyet og batteriet på steder hvor temperaturen kan komme opp i eller overskride 50 °C.
7. Ikke sett fyr på batteriet, ikke engang om det er sterkt skadet eller helt utslitt. Batteriet kan eksplodere hvis det begynner å brenne.
8. Du må ikke spikre, skjære, klemme, kaste eller miste batteriet, og heller ikke slå en hard gjenstand mot batteriet. En slik oppførsel kan føre til brann, overoppheting eller eksplosjon.
9. Ikke bruk batterier som er skadet.
10. Lithium-ion-batteriene som medfølger er gjenstand for krav om spesialavfall. For kommersiell transport, f.eks av tredjeparter eller speditorer, må spesielle krav om pakking og merking følges. Før varen blir sendt, må du forhøre deg med en ekspert på farlig materiale. Ta også hensyn til muligheten for mer detaljerte nasjonale bestemmelser. Bruk teip eller maskeringsteip for å skjule åpne kontakter og pakk inn batteriet på en slik måte at den ikke kan bevege seg rundt i emballasjen.
11. Når du kasserer batteriinnsetsen, må du ta den ut av verktøyet og avhende den på et sikkert sted. Følg lokale bestemmelser for avhending av batterier.
12. Bruk batteriene kun med produkter spesifisert av Makita. Montere batteriene i produkter som ikke er konforme kan føre til brann, overoppheting eller elektrolyttlekkasje.
13. Hvis verktøyet ikke skal brukes over en lengre periode, må batteriet tas ut av verktøyet.
14. Under og etter bruk kan batteriet bli varmt og før til brannskader. Vær forsiktig med håndteringen av varme batterier.
15. Ikke berører terminalen på verktøyet rett etter bruk, da den kan bli varm og forårsake brannskader.
16. Ikke la spon, støv eller jord sette seg fast i terminalene, hullene og sporene i batteriet. Det kan føre til dårlig ytelse eller at verktøyet eller batteriet slutter å fungere.
17. Med mindre verktøyet støtter bruk nær en høyspent strømledning, skal ikke batteriet brukes nær en høyspent strømledning. Det kan føre til en funksjonsfeil eller at verktøyet eller batteriet slutter å fungere.

TA VARE PÅ DISSE INSTRUKSENE.

⚠FORSIKTIG: Bruk kun originale Makita-batterier. Bruk av batterier som har endret seg, eller som ikke er originale Makita-batterier, kan føre til at batteriet sprekker og forårsaker brann, personskafer og andre skader. Det vil også ugyldiggjøre garantien for Makita-verktøyet og -laderen.

Tips for å opprettholde maksimal batterilevetid

1. Lad batteriinnsetsen før den er helt utladet. Stopp alltid driften av verktøyet og lad batteriinnsetsen når du merker at effekten reduseres.
2. Lad aldri en batteriinnsets som er fulladet. Overopplading forkorter batteriets levetid.
3. Lad batteriet i romtemperatur ved 10 °C - 40 °C. Et varmt batteri må kjøles ned før lading.
4. Når batteriet ikke er bruk, skal det tas ut av verktøyet eller laderen.
5. Lad batteriet hvis det ikke har vært brukt på en lang stund (over seks måneder).

DELEBESKRIVELSE

► Fig.1

1	Strømbryter	2	Knapp for skifte av lufthastighet	3	Timerknapp for automatisk utkobling
4	Svingeknapp	5	Indikator for lufthastighet	6	Timerindikator for automatisk utkobling
7	Batteriåpning	8	15V DC-kontakt	9	AC-adapter

FUNKSJONSBEKRIVELSE

⚠️ FORSIKTIG: Forviss deg alltid om at apparatet er slått av og batteriinnsetningen er tatt ut før du justerer maskinen eller kontrollerer de mekaniske funksjonene.

Sette inn eller ta ut batteri

⚠️ FORSIKTIG: Hold verktøyet og batteripatronen i et fast grep når du monterer eller tar ut batteriinnsetningen. Hvis du ikke holder apparatet og batteriinnsetningen godt fast, kan du miste grepet, og dette kan føre til skader på apparatet og batteriinnsetningen samt personskaider.

For å ta ut batteriinnsetningen må du skyve på knappen foran på batteriet og trekke det ut.

Når du skal sette inn batteriet, må du plassere tungen på batteriet på linje med sporet i huset og skyve batteriet på plass. Skyv det helt inn til det går i inngrep med et lite klikk. Hvis du kan se den røde anviseren på oversiden av knappen, er det ikke fullstendig låst.

► **Fig.2:** 1. Rød indikator 2. Knapp 3. Batteriinnsetning

⚠️ FORSIKTIG: Batteriet må alltid settes helt inn, så langt at den røde indikatoren ikke lenger er synlig. Hvis dette ikke gjøres, kan batteriinnsetningen falle ut av maskinen og skade deg eller andre som oppholder seg i nærheten.

⚠️ FORSIKTIG: Ikke bruk makt når du setter i batteriet. Hvis batteriet ikke glir lett inn, er det fordi det ikke settes inn på riktig måte.

Hvis det er vanskelig å føre batteriinnsetningen ut, skyv den fra baksiden mens du fører knappen foran på innsetningen.

► **Fig.3**

Indikere gjenværende batterikapasitet

Trykk på sjekk-knappen på batteriet for å vise gjenværende batterikapasitet. Indikatorlampene lyser i et par sekunder.

► **Fig.4:** 1. Indikatorlamper 2. Kontrollknapp

Indikatorlamper			Gjenværende batterinivå
Tent	Av	Bliker	
			75 % til 100 %
			50 % til 75 %
			25 % til 50 %
			0 % til 25 %
			Lad batteriet.
			Batteriet kan ha en feil.

MERK: Det angitte nivået kan avvike noe fra den faktiske kapasiteten alt etter bruksforholdene og den omgivende temperaturen.

Vernesystem for apparat/batteri

Dette apparatet er utstyrt med et vernesystem. Dette systemet slår automatisk av strømmen til motoren for å forlenge apparatets og batteriets levetid. Apparatet stopper automatisk ved bruk hvis apparatet eller batteriet utsettes for en av følgende tilstander.

- **Overlastvern:** Når apparatet brukes på en måte som gjør at den bruker unormalt mye strøm, vil apparatet stanse automatisk uten noen form for indikasjon. I denne situasjonen må du skru av apparatet og stanse bruken som forårsaket apparatet å bli overopphetet. Slå deretter apparatet på for å starte det igjen.
- **Overopphetingsvern:** Når apparatet er overopphetet stanser det automatisk. La apparatet kjøle seg ned før du slår det på igjen.
- **Overutladningsvern:** Når batterikapasiteten blir lav, stanser apparatet automatisk. Hvis apparatet ikke fungerer selv om bryterne skrues på, må du ta ut batteriet av apparatet og lade det.

BRUK

Start/stop av viften

Slå på viften ved å trykke på strømbryteren. Skru av viften ved å trykke på strømbryteren igjen.

Endring av lufthastighet

Trykk på knappen for skifte av lufthastighet mens viften er i gang. Lufthastigheten øker hver gang du trykker på knappen. Lufthastigheten vil gå tilbake til den laveste hastigheten når viften går med den største hastigheten. Den batteridrevne viften vil starte med den samme hastigheten som den hadde da du sist skrudde den av.

► **Fig.5:** 1. Knapp for skifte av lufthastighet

Stille inn vifteretningen

Vinkelen til viftehodet kan stilles inn manuelt. Det stillbare området på viftehodet er som vist i figuren.

► Fig.6

OBS: Ikke dreie viftehodet forbi det som er mulig å stille inn.

Svinging av viftehodet

⚠FORSIKTIG: Når viftehodet svinger, må hindringer fjernes fra rekkevidden til viftehodet. Den batteridrevne viften kan skyves og tippe av svingningene.

⚠FORSIKTIG: Ikke stopp svingingen av viftehodet ved å holde i det. Trykk alltid på svingeknappen for å stanse.

Trykk på svingeknappen for få viftehodet til å dreie. Trykk på knappen igjen for å stanse at hodet svinger. Viftehodet begynner å svinge fra posisjonen det hadde da svingeknappen ble trykket inn. Viftehodet svinger med en rekkevidde på 90 grader.

► Fig.7: 1. Svingeknapp

MERK: Avhengig av posisjonen til viftehodet er det mulig at dreiemekanismen ikke starter med det samme svingeknappen trykkes.

Timer for automatisk utkobling

Trykk på timerknappen for automatisk utkobling mens viften er i gang. Varigheten av endringer til den automatiske utkoblingstimeren hver gang du trykker på knappen (1 time / 2 timer / 4 timer / av). Tallet under hver av lampene for automatisk timer viser den/de gjenværende timer/e til viften slås av. Timerindikatoren for automatisk utkobling vil slukke når tiden er utløpt.

► Fig.8: 1. Timerknapp for automatisk utkobling

MERK: Avhengig av typen batteriinnsett og den gjenværende kapasiteten, kan det være at auto-timer aktiveres tidligere enn det som er stilt.

Bruke AC-adappter

⚠ADVARSEL: Ikke bruk apparatet hvis ledningen eller støpselet er skadet.

⚠ADVARSEL: Ikke håndter støpselet med våte eller fattede hender.

⚠ADVARSEL: Ikke la støpselet stå i kontakten mens AC-adapteren er frakoblet viften. Små barn kan ta den strømførende kontakten i munnen, og bli skadet.

⚠ADVARSEL: Ikke putt strømførende støpsel eller ledning i munnen. Hvis dette gjøres kan det føre til elektrisk støt.

Sett den 15 V likestrømpluggen til AC-adapteren i den 15 V likestrømkontakten og sett AC-støpselet inn i strømkontakten. Pass på at spenningen i nettstrømmen er i samsvar med adapterens.

► Fig.9

MERK: Når AC-adapteren er koblet til, kan det ta apparatet 3 – 5 sekunder å starte.

MERK: Adapteren kan avgi lyd når den brukes til strømforsyning. Dette påvirker ikke normal bruk.

MERK: Selv når den går i likestrømsmodus vil apparatet automatisk skifte til vekselstrømsmodus når det kobles til strømmettet.

MERK: Når den batteridrevne viften skifter strømsmodus fra likestrøm til vekselstrøm og omvendt, kan vindhastigheten endres midlertidig.

MERK: AC-adapteren lader ikke batteri som sitter i apparatet.

VEDLIKEHOLD

⚠FORSIKTIG: Forviss deg alltid om at apparatet er slått av, støpselet trukket ut og at batteriinnsettet er tatt ut før du foretar inspeksjon eller vedlikehold.

OBS: Aldri bruk gasolin, bensin, tynner alkohol eller lignende. Det kan føre til misfarging, deformering eller sprekedannelse.

For å opprettholde produktets SIKKERHET og PÅLITELIGHET, må reparasjoner, vedlikehold og justeringer utføres av autoriserte Makita servicesentre eller fabrikkservicesentre, og det må alltid brukes reservedeler fra Makita.

Generelt vedlikehold

Etter at apparatet er avkjølt, brukes en ren klut til å fjerne skitt, støv, olje, fett osv.

⚠ADVARSEL: Alle deler må skiftes av et autorisert servicesenter.

Rengjøring av viften

⚠FORSIKTIG: Pass på at viften er koblet fra strømforsyningen før du tar av vernet.

Ved rengjøring av innsiden av viftedekselet, ta av viftedekselet slik.

1. Løse skruen bak på viftedekselet.

► Fig.10: 1. Skruen

2. Drei viftedekselet mot klokken og ta av viftedekselet når merkingen er rettet inn som illustrasjonen viser.

► Fig.11: 1. Merking

► Fig.12

Tørk av viften og viftedekselet med en klut fuktet i såpevann. For å feste viftedekselet følger du fremgangsmåten for avtaking i motsatt rekkefølge. Når du setter på viftedekselet må du passe på at dekselet låses med et klikk.

⚠FORSIKTIG: Sørg alltid for at viftedekselet er festet før bruk.

⚠FORSIKTIG: Sett på viftedekselet godt på. Hvis viftedekselet bare er halvveis på eller satt på feil, kan det løsne og føre til personskade eller skade på apparatet.

OBS: Unngå å utsette viftedekselet for stor belastning. Det kan føre til skade.

Oppbevaring

For å forhindre brann eller branntilløp, la apparatet avkjøles helt før du setter det bort. Ikke oppbevar det utladede batteriet over lengre tid, det kan forkorte dets holdbarhet.

VALGFRI TTILBEHØR

⚠FORSIKTIG: Det anbefales at du bruker det tilbehøret sammen med det Makita-apparatet som beskrives i denne håndboken. Bruk av annet tilbehør eller verktøy kan forårsake personskader. Tilbehør og verktøy må kun brukes til det formålet det er beregnet på.

Ta kontakt med ditt lokale Makita-servicesenter hvis du trenger mer informasjon om dette tilbehøret.

- Makita originalbatteri og lader

MERK: Enkelte elementer i listen kan være inkludert som standardtilbehør i verktøypakken. Elementene kan variere fra land til land.

VAROITUS

- Käyttäjille Euroopassa: Tätä laitetta voivat käyttää myös 8-vuotiaat tai sitä vanhemmat lapset sekä henkilöt, joiden fyysiset, sensoriset tai henkiset kyvyt ovat rajoittuneet tai joilla ei ole kokemusta tai tietoa laitteen käytöstä, jos he käyttävät laitetta valvotusti tai jos heille annetaan riittävät ohjeet laitteen käyttämiseksi turvallisella tavalla ja he ymmärtävät siihen liittyvät riskit. Lapset eivät saa leikkiä laitteella. Lapset eivät saa puhdistaa tai huoltaa laitetta ilman valvontaa.
- Käyttäjille muualla kuin Euroopassa: Tämä laite ei ole tarkoitettu sellaisten henkilöiden (lapset mukaan lukien) käytettäväksi, joiden fyysiset, sensoriset tai henkiset kyvyt tai kokemuksen tai tiedon puute estävät heitä käyttämästä laitetta turvallisesti, ellei heidän turvallisuudestaan vastaava henkilö valvo heitä tai opasta heitä laitteen käytössä. Lapsia tulee valvoa ja varmistaa, etteivät he pääse leikkimään laitteella.

TEKNISET TIEDOT

Tässä tuulettimessa on 3-nopeuksinen nopeudensäätö, kääntyvä tuuletinpää ja automaattinen sammutus-toiminto. Virtalähteenä voi käyttää Makitan akkupakettia tai verkkolaitetta.

Malli:		CF001G
Nimellisjännite		DC 36 V – 40 V maks.
Verkkolaite	Tulo	100–240 V, 50 / 60 Hz, 1,2 A max
	Anto	15 V, 2,5 A
Mitat (P x L x K)		143 x 333 x 463 mm
Nettopaino (ilman akkupakettia)		2,0 kg

- Jatkuvasta tutkimus- ja kehitystyöstämme johtuen esitetyt tekniset tiedot saattavat muuttua ilman erillistä ilmoitusta.
- Tekniset tiedot voivat vaihdella maittain.

Käytettävä akkupaketti ja laturi

Akkupaketti	BL4025/BL4040
Laturi	DC40RA

- Tiettyjä yläpuolella kuvattuja akkuja ja latureita ei ehkä ole saatavana asuinalueestasi johtuen.

VAROITUS: Käytä vain edellä eriteltyjä akkupaketteja ja latureita. Muiden akkupakettien ja laturien käyttäminen voi aiheuttaa loukkaantumisen ja/tai tulipalon.

Akun käyttöaika

Seuraavassa taulukossa on ilmoitettu tiettyjen Makitan akkupakettien käyttöajat. Ilmoitettu aika on arvioitu käyttöaika täyteen ladatulla akulla:

Akkupaketti	Puhallusnopeus		
	Alhainen	Keskitaso	Korkea
BL4025	730 min	550 min	410 min
BL4040	1 160 min	880 min	660 min

Symbolit

Laitteessa on mahdollisesti käytetty seuraavia symboleja. Opettele niiden merkitys ennen käyttöä.



Lue käyttöohje.



Koskee vain EU-maita
Älä hävitä sähkölaitteita tai akkuja tavallisen kotitalousjätteen mukana! Sähkö- ja elektroniikkalaiteromua koskevan EU-direktiivin ja paristoja ja akkuja sekä käytettyjä paristoja ja akkuja koskevan direktiivin ja niiden maakohtaisten sovellusten mukaisesti käytetyt sähkölaitteet ja akkupaketti (-paketit) on toimitettava ongelmajätteen keräyspisteeseen ja ohjattava ympäristöstävälliseen kierrätykseen.



Koskee vain EU-maita
Tuotteen asianmukainen hävittäminen Tämä merkintä ilmaisee, että tuotetta ei saa hävittää talousjätteenä EU-alueella. Hallitsemattoman jätteiden hävityksen aiheuttamien ympäristö- ja terveyshaittojen välttämiseksi kierrätä tuote vastuullisesti, niin edistät samalla materiaalien uudelleen-käyttöä. Palauta käytetty laite palautus- ja keräyspisteeseen tai tuotteen myyneelle jälleenmyyjälle. Tällöin tuote välitetään asianmukaisesti kierrätykseen.

Käyttötarkoitus

Laitte on tarkoitettu ilmavirtauksen tuottamiseen.

TURVAVAROITUKSET

Vakavien vammojen välttämiseksi lue ja sisäistä kaikki varoitukset ja ohjeet ennen käyttöä.
Tarvitset näitä käyttöohjeita turvallisuus- ja varo-ohjeiden sekä kokoamis-, käyttö-, tarkistus- ja ylläpito-ohjeiden tarkistamiseen. Säilytä näitä käyttöohjeita turvallisessa ja kuivassa paikassa tulevaa käyttöä varten.

TÄRKEITÄ TURVAOHJEITA

Sähkölaitteita käytettäessä on aina noudatettava muun muassa seuraavia perusvaroitointia:

LUE KAIKKI OHJEET, ENNEN KUIN KÄYTÄT TÄTÄ LAITETTA.

VAROITUS

Tulipalo-, sähköisku- ja loukkaantumisriskin pienentämiseksi on tärkeää huolehtia seuraavista varoitoimista:

1. Älä altista laitetta sateelle. Säilytä laitetta sisätiloissa.
2. Älä anna lasten käyttää laitetta leluna. Noudata suurta varovaisuutta, jos annat lasten käyttää laitetta tai käytät laitetta lasten läsnä ollessa.
3. Käytä laitetta vain tämän käyttöohjeen mukaisella tavalla. Käytä ainoastaan valmistajan suosittelemia lisävarusteita.
4. Älä käytä laitetta viallisen akun kanssa. Jos laite ei toimi asianmukaisesti tai se on pudonnut, vaurioitunut, jätetty ulos tai pudotettu veteen, toimita se huoltoon.
5. Älä koske laitteeseen märin käsin.
6. Älä laita mitään esineitä laitteen aukkoihin.
7. Pidä hiukset, vaatteet, sormet ja muut kehon osat kaukana laitteen aukoista ja liikkuvista osista.
8. Katkaise virta kaikista säätimistä ennen akun irrottamista.
9. Käytä vain valmistajan toimittamaa verkkolaitetta ja laturia. Tietyn laitteen kanssa yhteensopivat lisälaitteet saattavat olla vaarallisia muiden laitteiden kanssa käytettynä.
10. Älä lataa akkua ulkona.
11. Älä altista tulelle tai korkeille lämpötiloille.
12. Älä käytä avotulen tai hehkuvan hiilloksen lähellä tai tiloissa, joissa on räjähdysvaara, kuten palavia nesteitä, kaasuja tai pölyä. Laitte tuottaa kipinöitä, jotka voivat sytyttää pölyn tai kaasun.
13. Älä koskaan käytä laitetta kosteissa tiloissa, kuten kylpyhuoneessa.
14. Tämä laite on tarkoitettu vain sisäkäyttöön. Älä koskaan käytä laitetta ulkotiloissa.
15. Tämä laite on tarkoitettu kotikäyttöön.
16. Lue nämä käyttöohjeet sekä laturin käyttöohjeet huolellisesti ennen käyttöä.
17. Lopeta käyttö heti, jos havaitset mitään epänormaalia.
18. Jos laite kolhiintuu tai putoaa maahan, tarkasta, tuliko siihen vaurioita, ennen kuin käytät sitä.

19. Älä käytä laitetta uunien tai muiden lämmönlähteiden läheisyydessä.
20. Älä käytä laitetta, jos siinä rikkoutuneita, taipuneita, murtuneita tai vaurioituneita osia. Kaikki vaurioituneelta näyttävät tai epänormaalisti toimivat laitteet on poistettava käytöstä välittömästi. Tarkista ennen jokaista käyttökertaa.
21. Älä jätä käynnissä olevaa laitetta ilman valvontaa.
22. Älä väärinkäytä verkkolaitetta. Älä koskaan kannaa laitetta verkkolaitejohdosta tai irrota pistoketta pistorasiasta johdosta vetämällä. Suojaa verkko-koite kuumuudelta, öljyltä, teräviltä reunoilta ja liikkuvilta osilta. Vaihda vaurioitunut verkkolaite välittömästi. Vaurioitunut verkkolaite suurentaa sähköiskun vaaraa.
3. Sijoita laite lasten ja muiden harjaantumattomien henkilöiden ulottumattomiin, kun laitetta ei käytetä.
4. Irrota akkupaketti ja verkkolaite virtalähteestä ennen kuin varastoit laitteen tai teet sille mitään tarkistusta-, ylläpito- tai puhdistustoimia. Tällaiset ehkäisevät turvatoimet voivat pienentää laitteen vahingossa käynnistymisen vaaraa.
5. Kun akkupakettia ei käytetä, pidä se poissa muiden metalliesineiden läheltä. Akun napojen oikosulkeminen voi aiheuttaa kipinöintiä, palovammoja tai tulipalon.
6. Irrota laite virtalähteestä ja anna sen jäähtyä ennen kuin teet sille mitään tarkastus-, ylläpito- tai puhdistustoimia tai varastoit sen.
7. Älä unohda käsitellä laitetta huolellisesti myös, kun sen toiminta on tullut tutuksi sinulle. Muista, että hetken huolimaton toiminta voi johtaa vakaviin vahinkoihin.
8. Pidä laite aina tasaisella ja vakaalla pinnalla. Jos laite putoaa, seurauksena voi olla henkilövahinko tai laitteen vaurioituminen.
9. Älä käytä laitteessa muita kuin valmistajan suosittelemia akkuja, lisälaitteita tai lisävarusteita. Muiden akkujen ja lisälaitteiden tai -varusteiden käyttäminen voi johtaa vakavaan henkilövahinkoon.
10. Pidä huikset ja löysät vaatekappaleet, kuten huivi, poissa tuulettimen läheltä. Ne voivat jäädä kiinni tuulettimeen ja aiheuttaa henkilövahinkoja.
11. Varmista ennen laitteen nostamista tai kantamista, että kytkin on asetettu off-asettoon. Laitteen kantaminen sormi kytkimellä suurentaa onnettomuusrisiä merkittävästi.
12. Älä yritä muokata tai korjata laitetta tai akkupakettia muutoin kuin käyttö- ja ylläpito-ohjeissa on ohjeistettu.

Akkukäyttöisen työkalun käyttö ja hoito

1. **Lataa akku vain valmistajan määrittämällä laturilla.** Tietyille akkupaketille sopiva laturi voi aiheuttaa tulipalovaaran, jos sitä käytetään muuntyyppisen akkupaketin yhteydessä.
2. **Käytä sähkötyökaluja vain määritysten mukaisten akkujen kanssa.** Muuntyyppisten akkujen käyttäminen voi aiheuttaa loukkaantumista tai tulipalovaaran.
3. **Kun akku ei ole käytössä, säilytä se erillään metalliesineistä, kuten paperiliittimistä, kolikoista, avaimista, nauloista, ruuveista ja muista pienistä metalliesineistä, jotka voivat yhdistää akun navat.** Akun napojen oikosulkeminen voi aiheuttaa palovamman tai tulipalon.
4. **Akusta voi vuotaa nestettä, jos sitä käsitellään väärin. Vältä kosketusta. Jos nestettä pääsee iholle vahingossa, huuhtele iho vedellä. Jos nestettä pääsee silmiin, hakeudu lääkärin hoitoon.** Ulos purkautunut akkuneste voi ärsyttää ihoa tai aiheuttaa palovammoja.
5. **Älä käytä viallista tai muunneltua akkuja tai työkalua.** Vialliset tai muunnellut akut voivat toimia odottamattomasti aiheuttamalla tulipalo-, räjähdys- tai tapaturmavaaran.
6. **Älä altista akkuja tai työkalua tulelle tai äärimmäisille lämpötiloille.** Altistus tulelle tai yli 130 °C lämpötiloille voi aiheuttaa räjähdyksen.
7. **Noudata kaikkia latausohjeita, äläkä lataa akkuja tai työkalua ohjeissa määritettyjen lämpötilarajojen ulkopuolella.** Väärin tai ohjeissa määritettyjen lämpötilarajojen ulkopuolella suoritettu lataus voi aiheuttaa akkuvaurion ja kasvattaa tapaturmavaaraa.

AKKUKÄYTTÖISEN TUULETTIMEN KÄYTTÖ JA YLLÄPITO

1. Käytä tarkoitukseen sopivaa akkukäyttöistä tuuletinta. Älä käytä tuuletinta muuhun tarkoitukseen kuin se on suunniteltu.
2. Laitteen virtalähteenä voi käyttää näiden käyttöohjeiden "TEKNISET TIEDOT" -osiossa määritettyä Makitan litiumioniakkua tai verkkolaitetta. Muun tyyppisten akkujen käyttäminen voi aiheuttaa tulipalovaaran. Lataa akkuja vain määritysten mukaisella laturilla. Tietyille akulle sopiva laturi voi aiheuttaa tulipalovaaran, jos sitä käytetään toisen tyyppisen akun kanssa.

HUOLTO

1. Laitetta saa huoltaa vain valtuutettu korjaaja. Valtuuttamattomien henkilöiden tekemät huolto- ja korjaustoimet voivat aiheuttaa loukkaantumisvaaran.
2. Käytä laitteen huoltojen yhteydessä ainoastaan alkuperäisiä osia vastaavia varaosia. Luvattomien osien käyttö tai huolto-ohjeiden noudattamatta jättäminen voi aiheuttaa sähköisku- tai loukkaantumisvaaran.
3. Älä hävitä laitetta polttamalla, vaikka se olisi peruuttamattomasti rikkoutunut. Akut voivat räjähtää tulella. Hävitä laite paikallisten säästöjen mukaisesti.

Akkupakettia koskevia tärkeitä turvaohjeita

1. **Ennen akun käyttöönottoa tutustu kaikkiin laturissa (1), akussa (2) ja akkukäyttöisessä tuotteessa (3) oleviin varoitusteksteihin.**
2. **Älä pura tai peukaloi imuria akkupakettia.** Se voi johtaa tulipaloon, ylikuumentumiseen tai räjähdykseen.
3. **Jos akun toiminta-aika lyhenee merkittävästi, lopeta akun käyttö.** Seurauksena voi olla ylikuumentuminen, palovammoja tai jopa räjähdys.

4. Jos akkunestettä pääsee silmiin, huuhtele puhtaalla vedellä ja hakeudu välittömästi lääkärin hoitoon. Akkuneste voi aiheuttaa näön menetyksen.
5. Älä oikosulje akkua.
 - (1) Älä koske akun napoihin millään sähköä johtavalla materiaalilla.
 - (2) Vältä akun oikosulkemista äläkä säilytä akkua yhdessä muiden metalliesineiden, kuten naulojen, kolikoiden ja niin edelleen kanssa.
 - (3) Älä aseta akkua alttiiksi vedelle tai sateelle.

Oikosulku voi aiheuttaa virtapiikin, ylikuumentumista, palovammoja tai laitteen rikkoutumisen.
6. Älä säilytä ja käytä työkalua ja akkupakettia paikassa, jossa lämpötila voi nousta 50 °C:een (122 °F) tai korkeammaksi.
7. Älä hävitä akkua polttamalla, vaikka se olisi pahoin vaurioitunut tai täysin loppuun kulunut. Avotuli voi aiheuttaa akun räjähtämisen.
8. Älä naulaa, leikkaa, purista, heitä tai pudota akkupakettia tai iske sitä kovia esineitä vasten. Tällaiset toimet voivat johtaa tulipaloon, ylikuumentumiseen tai räjähdysriskiin.
9. Älä käytä viallista akkua.
10. Sisältyviä litium-ioni-akkua koskevat vaarallisten aineiden lainsäädännön vaatimukset. Esimerkiksi kolmansien osapuolten huolintaliikkeiden tulee kaupallisissa kuljetuksissa noudattaa pakkaamista ja merkintöjä koskevia erityisvaatimuksia. Lähettettävän tuotteen valmistelu edellyttää vaarallisten aineiden asiantuntijan neuvontaa. Huomioi myös mahdollisesti yksityiskohtaisemmat kansalliset määräykset Akun avoimet liittimet tulee suojata teipillä tai suojuksella ja pakkaaminen tulee tehdä niin, ettei akku voi liikkua pakkauksessa.
11. Kun akkupaketti on hävitettävä, poista se laitteesta ja hävitä se turvallisesti. Hävitä akku paikallisten määräysten mukaisesti.
12. Käytä akkuja vain Makitan ilmoittamien tuotteiden kanssa. Akkujen asentaminen yhteensopimattomiin tuotteisiin voi aiheuttaa tulipalon, liiallisen ylikuumentumisen, räjähdysriskin tai akkunestevuotoja.
13. Jos laitetta ei käytetä pitkään aikaan, akku on poistettava laitteesta.
14. Akkupaketin lämpötila voi käytön aikana ja sen jälkeen nousta niin kuumaksi, että se voi aiheuttaa palovammoja tai lieviä palovammoja. Käsittele kuumia akkupaketteja huolellisesti.
15. Älä kosketa työkalun liitintä välittömästi käytön jälkeen, sillä se voi olla riittävän kuuma aiheuttamaan palovammoja.
16. Älä päästä lastuja, pölyä tai maata akkupaketin liittimiin, aukkoihin ja uriin. Se voi heikentää työkalun tai akkupaketin suorituskykyä tai johtaa niiden rikkoutumiseen.
17. Ellei työkalu tue käyttöä korkeajännitelinjoihin lähellä, älä käytä akkupakettia korkeajännitelinjoihin lähellä. Se voi johtaa työkalun tai akkupaketin toimintahäiriöön tai rikkoutumiseen.

SÄILYÄ NÄMÄ OHJEET.

⚠HUOMIO: Käytä vain alkuperäisiä Makita-akkuja. Muiden kuin aitojen Makita-akkujen, tai mahdollisesti muutettujen akkujen käyttö voi johtaa akun murtumiseen ja aiheuttaa tulipaloja, henkilö- ja omaisuusvahinkoja. Se mitätöi myös Makita-työkalun ja -laturin Makita-takuun.

Vihjeitä akun käyttöön pidentämiseksi

1. Lataa akku ennen kuin se purkautuu täysin. Lopeta aina työkalun käyttö ja lataa akku, jos huomaat työkalun tehon vähenevän.
2. Älä koskaan lataa uudestaan täysin ladattua akkua. Ylilataaminen lyhentää akun käyttöikää.
3. Lataa akku huoneen lämpötilassa välillä 10 °C - 40 °C. Anna kuumen akku jäähtyä ennen lataamista.
4. Irrota akkupaketti työkalusta tai laturista, kun sitä ei käytetä.
5. Lataa akkupaketti, jos et käytä sitä pitkään aikaan (yli kuusi kuukautta).

OSIEN KUVAUS

► Kuva1

1	Virtapainike	2	Puhallusnopeuden vaihtopainike	3	Automaattisen sammutusajastimen painike
4	Kääntymispainike	5	Puhallusnopeuden ilmaisin	6	Automaattisen sammutusajastimen ilmaisin
7	Akkupaikka	8	15 V:n DC-pistoke	9	Verkkolaite

TOIMINTOJEN KUVAUS

⚠️HUOMIO: Varmista aina ennen säätöjä ja tarkastuksia, että laite on sammutettu ja akkupaketti irrotettu.

Akun asentaminen tai irrottaminen

⚠️HUOMIO: Pidä laitteesta ja akkupaketista tiukasti kiinni, kun irrotat tai kiinnität akkupakettia. Jos akkupaketti tai laite putoaa käsistäsi, ne voivat vaurioitua tai aiheuttaa loukkaantumisen.

Irrota akkupaketti painamalla akun etupuolella olevaa painiketta ja liu'uttamalla akku ulos laitteesta.

Akku liitetään sovittamalla akun kieleke rungon uraan ja työntämällä se sitten paikoilleen. Työnnä akku pohjaan asti niin, että kuulet sen napsahdavan paikoilleen. Jos painikkeen yläpuolella näkyy punainen ilmaisin, akku ei ole lukkiutunut täysin paikoilleen.

► **Kuva2:** 1. Punainen merkkivalo 2. Painike 3. Akkupaketti

⚠️HUOMIO: Työnnä akku aina pohjaan asti, niin että punainen ilmaisin ei enää näy. Jos akku ei ole kunnolla paikallaan, se voi pudota laitteesta ja aiheuttaa vammoja joko itsellesi tai sivullisille.

⚠️HUOMIO: Älä käytä voimaa akun asennuksessa. Jos akku ei liu'uta paikalleen helposti, se on väärässä asennossa.

Jos akkupaketti ei liu'uta ulos helposti, työnnä sitä takapuolelta samalla, kun painat akun etupuolella olevaa painiketta.

► **Kuva3**

Akun jäljellä olevan varaustason ilmaisin

Painamalla tarkistuspainiketta saat näkyviin akun jäljellä olevan varaustason. Merkkivalot palavat muutaman sekunnin ajan.

► **Kuva4:** 1. Merkkivalot 2. Tarkistuspainike

Merkkivalot			Akussa jäljellä olevan varaus
Palaa	Pois päältä	Viikkuu	
■	□	▤	
■	□	□	
■	□	□	
■	□	□	
▤	□	□	
■	□	□	Lataa akku.
■	□	□	Akussa on saattanut olla toimintahäiriö.
□	□	■	

HUOMAA: Ilmoitettu varaustaso voi erota hieman todellisesta varaustasosta sen mukaan, millaisissa oloissa ja missä lämpötilassa laitetta käytetään.

Laitteen/akun suojausjärjestelmä

Laite on varustettu suojausjärjestelmällä. Tämä järjestelmä pidentää laitteen ja akun käyttöikää katkaisemalla moottorin virran automaattisesti. Laite pysähtyy automaattisesti kesken käytön, jos laitteesta tai akussa ilmenee jokin seuraavista tilanteista.

- Ylikuormitusuoja: Kun laitetta käytetään tavalla, jossa virrankulutus on epänormaalin suuri, laite pysähtyy automaattisesti ilmoittamatta tästä. Katkaise tässä tilanteessa laitteesta virta ja lopeta ylikuormitusilman aiheuttanut käyttö. Käynnistä sitten laite uudelleen kytkemällä siihen virta.
- Ylikuumenemissuoja: Laite pysähtyy automaattisesti, jos se ylikuumentuu. Anna laitteelle jäähtyä, ennen kuin kytket sen uudelleen päälle.
- Ylipurkautumissuoja: Kun akun varaus käy vähiin, laite pysähtyy automaattisesti. Jos laite ei toimi, vaikka kytkimiä käytetään, irrota tyhjentyneet akkupaketti laitteesta ja lataa akku.

TYÖSKENTELY

Tuulettimen käynnistäminen/ pysäyttäminen

Käynnistä tuuletin painamalla virtapainiketta. Sammuta tuuletin painamalla virtapainiketta uudelleen.

Puhallusnopeuden muuttaminen

Paina puhallusnopeuden vaihtopainiketta, kun tuuletin on käynnissä. Puhallusnopeus kasvaa aina, kun painat painiketta. Kun puhallusnopeus on suurin mahdollinen, painikkeen painaminen palauttaa puhallusnopeuden alimmalle nopeudelle. Akkukäyttöinen tuuletin käynnistyy sillä nopeudella, jolla se oli sammutettaessa.

► **Kuva5:** 1. Puhallusnopeuden vaihtopainike

Tuuletinpään kulman säätäminen

Tuuletinpään kulmaa voi säätää käsin. Tuuletinpään säätöalue näkyy kuvassa.

► **Kuva6**

HUOMAUTUS: Älä käännä tuuletinpäätä säätöaluetta pidemmälle.

Tuuletinpään kääntyminen

▲HUOMIO: Kun tuuletinpää asetetaan kääntymään, varmista, ettei tuuletinpään liikeradalla ole esteitä. Kääntymisliikkeen estäminen voi aiheuttaa akkukäyttöisen tuulettimen liikkumisen ja putoamisen.

▲HUOMIO: Älä yritä pysäyttää kääntymistä pitämällä kiinni tuuletinpäädystä. Pysäytä liike aina kääntymispainiketta painamalla.

Tuuletinpää alkaa kääntyä, kun painat kääntymispainiketta. Lopeta kääntyminen painamalla kääntymispainiketta uudelleen. Tuuletinpää alkaa kääntyä, kun kääntymispainiketta painetaan. Tuuletinpää kääntyy 90 asteen alueella.

► **Kuva7:** 1. Kääntymispainike

HUOMAA: Kääntymismekanismin rakenteen takia tuuletinpää ei välttämättä ala kääntyä välittömästi kääntymispainikkeen painamisen jälkeen tuuletinpään asennosta riippuen.

Automaattinen sammutusajastin

Paina automaattisen sammutusajastimen painiketta, kun tuuletin on käynnissä. Automaattisen sammutusajastimen kesto vaihtuu aina, kun painat painiketta (järjestyksessä 1 tunti / 2 tuntia / 4 tuntia / ei päällä). Automaattisen sammutusajastimen ilmaisimen alla oleva numero kertoo, kuinka monta tuntia tuuletin on vielä päällä. Automaattinen sammutusajastin sammuttaa tuulettimen asetetun ajan kuluttua.

► **Kuva8:** 1. Automaattisen sammutusajastimen painike

HUOMAA: Automaattinen sammutusajastin voi myös aktivoida asetettua aikaa aiemmin akkupaketiin tyypin ja sen jäljellä olevan latauksen mukaan.

Verkkolaitteen käyttäminen

▲VAROITUS: Älä käytä laitetta, jos virtajohto tai virtapistoke on vaurioitunut.

▲VAROITUS: Älä käsittele pistoketta märin tai rasvaisin käsin.

▲VAROITUS: Älä jätä verkkolaitetta kytkemättä laitteeseen, kun verkkolaite on kiinni seinäpistokkeessa. Muussa tapauksessa pienet lapset voivat laittaa jännitteellisen johdon suuhunsa, mistä voi seurata henkilövahinkoja.

▲VAROITUS: Älä aseta jännitteellistä pistoketta tai johtoa suuhusi. Muutoin seurauksena voi olla sähköisku.

Aseta verkkolaitteen 15 V:n DC-liitin laitteen 15 V:n DC-pistokkeeseen ja kytke sitten verkkolaite verkkovirtapistokkeeseen. Varmista, että verkkovirran jännite on verkkolaitteen mukainen.

► **Kuva9**

HUOMAA: Laitteen käynnistyminen voi kestää 3–5 sekuntia verkkolaitteen kytkemisen jälkeen.

HUOMAA: Verkkolaitteesta voi kuulua surisevaa ääntä, kun sitä käytetään virtalähteenä. Se ei vaikuta sen normaaliin toimintaan.

HUOMAA: Laite vaihtaa DC-virtatilasta automaattisesti AC-verkkovirtalaitaan aina, kun verkkolaite kytketään laitteeseen.

HUOMAA: Kun akkukäyttöinen tuuletin vaihtaa DC-virtatilasta AC-virtalaitaan ja päinvastoin, puhallusnopeus voi muuttua hetkellisesti.

HUOMAA: Verkkolaite ei lataa laitteen akkua.

KUNNOSSAPITO

▲HUOMIO: Varmista aina ennen tarkastusta tai huoltoa, että laite on sammutettu ja akkupaketti irrotettu.

HUOMAUTUS: Älä koskaan käytä bensiiniä, ohenteita, alkoholia tai tms. aineita. Muutoin pinta voi halkeilla tai sen värit ja muoto voivat muuttua. Muutoin laitteeseen voi tulla värjäytyksiä, muodon vääristymiä tai halkeamia.

Tuotteen TURVALLISUUDEN ja LUOTETTAVUUDEN takaamiseksi korjaukset, muut huoltotyöt ja säädöt on teetettävä Makitan valtuutetussa huoltopisteessä Makitan varaosia käyttäen.

Yleinen ylläpito

Kun laite on jäähtynyt, poista lika, pöly, öljy, rasva ja vastaavat epäpuhtaudet puhtaalla kangasliinalla.

▲VAROITUS: Kaikki osien vaihdot on tehtävä valtuutetulla korjaajalla.

Tuulettimen puhdistaminen

▲HUOMIO: Varmista, että tuuletin on irrotettu virtalähteestä, ennen kuin poistat suojuksen.

Kun puhdistat tuulettimen sisäosia, irrota tuulettimen suojus seuraavasti.

1. Löysää tuulettimen suojuksen takana olevaa ruuvia.

► **Kuva10:** 1. Ruuvi

2. Käännä tuulettimen suojusta vastapäivään ja irrota tuulettimen suojus, kun merkinnät ovat vastakkain kuvan mukaisesti.

► **Kuva11:** 1. Merkinnät

► **Kuva12**

Pyyhi tuuletin ja tuulettimen suojus puhtaaksi saippuaveteen kostutetulla liinalla. Kiinnitä tuulettimen suojus noudattamalla irrotusohjeita päinvastaisessa järjestyksessä. Kun kiinnität tuulettimen suojusta, varmista, että suojus lukittuu paikalleen napsahtaen.

⚠HUOMIO: Varmista aina ennen käyttöä, että tuulettimen suojuks on kiinnitetty.

⚠HUOMIO: Kiinnitä tuulettimen suojuks huolellisesti. Jos tuulettimen suojuks kiinnitetään vain puollittain tai virheellisesti, se saattaa irrota ja aiheuttaa henkilövahinkoja tai vaurioittaa laitetta.

HUOMAUTUS: Vältä kuormittamasta tuulettimen suojuksa liikaa. Se voi rikkoutua.

Varastoiminen

Anna laitteen jäähtyä kokonaan ennen sen varastoinnista, jotta se ei aiheuta syttymis- tai tulipalovaaraa. Älä pidä purkautunutta akkua varastoituna pitkään, sillä se saattaa lyhentää akun käyttöikää.

LISÄVARUSTEET

⚠HUOMIO: Seuraavia lisävarusteita tai laitteita suositellaan käytettäväksi tässä ohjeessa kuvattun Makita-laitteen kanssa. Muiden lisävarusteiden tai laitteiden käyttö voi aiheuttaa henkilövahinkoja. Käytä lisävarusteita ja -laitteita vain niiden käyttötaroituksen mukaisesti.

Jos tarvitset apua tai yksityiskohtaisempia tietoja seuraavista lisävarusteista, ota yhteys paikalliseen Makitan huoltoon.

- Aito Makitan akku ja laturi

HUOMAA: Jotkin luettelossa mainitut varusteet voivat sisältyä työkalun toimitukseen vakiovarusteina. Ne voivat vaihdella maittain.

BRĪDINĀJUMS

- Lietotājiem Eiropā: šo izstrādājumu drīkst izmantot bērni no 8 gadu vecuma un personas ar samazinātām fiziskām, uztveres vai psihiskām spējām, vai kam trūkst pieredzes un zināšanu, ja tām nodrošināta uzraudzība un sniegti norādījumi par izstrādājuma drošu izmantošanu un ja ir izprasti saistītie apdraudējumi. Bērni nedrīkst spēlēt ar izstrādājumu. Tīrīšanu un apkopi nedrīkst veikt bērni bez uzraudzības.
- Lietotājiem ārpus Eiropas: šo izstrādājumu nedrīkst izmantot personas (īpaši bērni) ar samazinātām fiziskām, uztveres vai psihiskām spējām, kā arī nepieredzējušas personas un personas, kas nepārzina ierīci, ja vien uzraudzību nenodrošina vai norādījumus par izstrādājuma izmantošanu nesniedz persona, kas atbildīga par iepriekš minēto personu drošību. Bērni ir jāuzrauga, lai tie nerotaļātos ar izstrādājumu.

SPECIFIKĀCIJAS

Šim ventilatoram ir 3 ātrumu vadības, galvas daļas rotēšanas un automātiskās izslēgšanās taimera funkcijas. Barošanu var nodrošināt ar Makita akumulatora kasetni vai maiņstrāvas adapteri.

Modelis:		CF001G
Nominālais spriegums		Līdzstrāva 36 V–40 V maks.
Maiņstrāvas adapteris	levade	100–240 V, 50/60 Hz, 1,2 A maks.
	Izvide	15 V, 2,5 A
Izmēri (G x P x A)		143 x 333 x 463 mm
Neto svars (bez akumulatora kasetnes)		2,0 kg

- Nepārtrauktās izpētes un izstrādes programmas dēļ šeit uzrādītās specifikācijas var tikt mainītas bez brīdinājuma.
- Atkarībā no valsts specifikācijas var atšķirties.

Piemērotā akumulatora kasetne un lādētājs

Akumulatora kasetne	BL4025/BL4040
Lādētājs	DC40RA

- Daži no iepriekš norādītajiem lādētājiem un akumulatora kasetnēm var nebūt pieejami atkarībā no jūsu mītnes reģiona.

▲BRĪDINĀJUMS: Izmantojiet vienīgi iepriekš norādītās akumulatora kasetnes un lādētājus. Cita tipa akumulatora kasetņu un lādētāju izmantošana var radīt traumu un/vai aizdegšanās risku.

Akumulatora darbības ilgums

Tālāk redzamajā tabulā norādītas dažas Makita akumulatora kasetnes. Ir norādīts pilnībā uzlādēta akumulatora paredzētais darbības ilgums.

Akumulatora kasetne	Gaisa plūsmas ātrums		
	Mazs	Vidējs	Liels
BL4025	730 min	550 min	410 min
BL4040	1 160 min	880 min	660 min

Simboli

Tālāk ir attēloti simboli, kas var attiekties uz darbarīka lietošanu. Pirms darbarīka izmantošanas pārlicinieties, vai pareizi izprotat to nozīmi.



Izlasiet lietošanas rokasgrāmatu.



Tikai ES valstīm
Elektroierīces vai akumulatora bloku neizmetiet mājstaimniecības atkritumos! Saskaņā ar Eiropas direktīvām par nolietotām elektriskām un elektroniskām iekārtām, kā arī par baterijām un akumulatoriem, nolietotām baterijām un akumulatoriem un šo direktīvu ieviešanu saskaņā ar valsts likumdošanu, elektriskās iekārtas, baterijas un akumulatori, to darbūžam beidzoties, jāsavāc atsevišķi un jānogādā vidi saudzējošā atreizējās pārstrādes uzņēmumā.



Tikai ES valstīm
Šī izstrādājuma pareiza likvidēšana
Šis marķējums norāda, ka šo izstrādājumu nedrīkst izmest kopā ar citiem mājstaimniecības atkritumiem visā ES. Lai novērstu nevēlamu kaitējumu videi vai cilvēku veselībai, ko nodara nekontrolēta atkritumu likvidēšana, pārstrādājiet izstrādājumu atbildīgi, lai veicinātu materiālo resursu ilgtspējīgu atkārtotu izmantošanu. Lai atdotu atpakaļ lietoto ierīci, ūdzu, izmantojiet atpakaļ atdošanas un savākšanas sistēmas vai sazinieties ar mazumtirgotāju, pie kura izstrādājums ir iegādāts. Tas var nodot šo izstrādājumu videi nekaitīgai pārstrādei.

Paredzētā lietošana

Šī ierīce ir paredzēta gaisa plūsmas radīšanai.

DROŠĪBAS BRĪDINĀJUMI

Lai novērstu nopietnu traumu rašanās risku, lūdzu, pirms ierīces izmantošanas izlasiet un izprotiet visus brīdinājumus un norādījumus.

Jums būs jāizmanto šī rokasgrāmata, lai skatītu drošības brīdinājumus, piesardzības pasākumus, norādes par montāžu, ekspluatāciju, pārbaudi un tehnisko apkopi. Glabājiet šo rokasgrāmatu drošā un sausā vietā, lai turpmāk varētu to apskatīt.

SVARĪGI DROŠĪBAS NOTEIKUMI

Lietojot elektroierīces, vienmēr jāievēro galvenie piesardzības pasākumi, tostarp šādi:

PIRMS IERĪCES IZMANTOŠANAS IZLASIET ŠOS NORĀDĪJUMUS.

BRĪDINĀJUMS

Lai mazinātu ugunsgrēka, elektriskās strāvas trieciena vai ievainojuma rašanās risku:

1. Neatstājiet ierīci lietū. Glabājiet iekšējā telpā.
2. Neļaujiet izmantot kā rotaļlietu. Īpaša uzmanība jāpievērš, kad darbarīku izmanto bērni vai tas tiek izmantots bērnu tuvumā.
3. Izmantojiet tikai tā, kā norādīts šajā rokasgrāmatā. Lietojiet tikai ražotāja ieteiktās papildierīces.
4. Neizmantojiet ar bojātu akumulatoru. Ja ierīce nedarbojas, kā paredzēts, tikusi nomesta, bojāta, atstāta ārpus telpām vai iemesta ūdenī, nogādājiet to mūsu apkopes centrā.
5. Nelietojiet ierīci ar mitrām rokām.
6. Neievietojiet tās atverēs nekādus priekšmetus.
7. Gādājiet, lai ierīces atveru un kustīgo detaļu tuvumā nebūtu matu, vaļīga apģērba, pirkstu un ķermeņa daļu.
8. Pirms akumulatora izņemšanas izslēdziet visas vadības ierīces.
9. Izmantojiet tikai komplektā iekļauto ražotāja maiņstrāvas adapteri un lādētāju. Piederumi, kas der šai ierīcei, var būt bīstami, tos lietojot ar citām ierīcēm.
10. Nelādējiet akumulatoru ārpus telpām.
11. Nepakļaujiet ierīci liesmas vai augstas temperatūras iedarbībai.
12. Nelietojiet ierīci atklātas liesmas un kvēlojošu ogļu tuvumā, kā arī sprādzienbīstamā vidē, piemēram, uzliesmojošu šķidrums, gāzu vai putekļu tuvumā. Ierīce rada dzirksteles, kas var aizdedzināt putekļus vai tvaikus.
13. Nelietojiet ierīci mitrās vietās, piemēram, vannas istabā.
14. Šo ierīci paredzēts lietot tikai telpās. Nelietojiet ierīci ārā.
15. Šī ierīce ir paredzēta lietošanai mājstaimniecībā.
16. Pirms lietošanas rūpīgi izlasiet šo rokasgrāmatu un lādētāja rokasgrāmatu.
17. Nekavējoties pārtrauciet darbu, ja ievērojat novirzes no normas.
18. Ja nometat ierīci vai tā citādi saņem triecienu, pirms ierīces darbināšanas rūpīgi pārbaudiet, vai tai nav plaisu vai bojājumu.
19. Nelietojiet ierīci krāsns vai citu karstuma avotu tuvumā.
20. Neizmantojiet ierīci, ja tai ir kāda salūzusi, saliekta, iekļaušusī vai bojāta detaļa. Tiklīdz pamanāt jebkādas ierīces bojājumus vai darbības novirzes no normas, ir jāpārtrauc tās lietošana. Pārbaudiet pirms katras lietošanas reizes.

21. Neatstājiet pie barošanas avota pieslēgtu ierīci bez uzraudzības.
22. Lietojiet maiņstrāvas adapteri pareizi. Nekādā gadījumā nenesiet ierīci ar adaptera vada un nevelciat aiz tā, lai izrautu kontaktdakšu no ligzdas. Sargājiet maiņstrāvas adapteri no siltuma avotiem, eļļas, asām malām un kustīgām detaļām. Ja adapteris ir bojāts, nekavējoties nomainiet to. Bojāts adapteris var paaugstināt elektriskā trieciena rašanās risku.

Bezvada darbarīka lietošana un apkope

1. **Uzlādei izmantojiet tikai ražotāja norādītos lādētājus.** Vienam akumulatoru tipam paredzēta uzlādētāja izmantošana cita tipa akumulatoru uzlādei var radīt aizdegšanās bīstamību.
2. **Izmantojiet mehanizētos darbarīkus tikai ar paredzētajiem akumulatoriem.** Jebkura cita tipa akumulatoru izmantošana var radīt traumu un aizdegšanās bīstamību.
3. **Kamēr akumulators netiek izmantots, neturiet to blakus metāla priekšmetiem, piemēram, saspraudēm, monētām, atslēgām, naglām, skrūvēm un citiem nelieliem metāla priekšmetiem, kas var savienot izvadus.** Akumulatora spaiļu īssavienojums var izraisīt apdegumus vai aizdegšanos.
4. **Nepareizas lietošanas gadījumā no akumulatora var iztect šķidrums, nepieskarieties tam. Ja nejausī pieskārties šķidrumam, noskalojiet skarto vietu ar ūdeni. Ja šķidrums nokļūst acīs, papildus iepriekš minētajam, vērsieties pie ārsta.** No akumulatora iztecejušais šķidrums var izraisīt kairinājumu vai apdegumus.
5. **Ja akumulatora bloks vai darbarīks ir bojāts vai pārveidots, nelietojiet to.** Bojāti vai pārveidoti akumulatori var darboties nepareizi, izraisot aizdegšanos, sprādzienu vai traumu.
6. **Akumulatora bloku un darbarīku nepakļaujiet uguns un pārmērīgi augstas temperatūras ietekmei.** Ja akumulatora bloks vai darbarīks tiek pakļauts uguns vai par 130 °C augstākas temperatūras iedarbībai, var notikt sprādziens.
7. **Izpildiet visus uzlādes norādījumus un neuzlādējiet akumulatora bloku ārpus norādītajam noteiktā temperatūras diapazona.** Nepareiza uzlāde vai temperatūra, kas ir ārpus noteiktā diapazona, var sabojāt akumulatoru un palielināt aizdegšanās draudus.

BEZVADU VENTILATORA IZMANTOŠANA UN APKOPE

1. Izmantojiet bezvadu ventilatoru, kas atbilst pielietojuma veidam. Lietojiet ventilatoru tikai tam paredzētajā izmantošanas veidā.
2. Šo ierīci var darbināt ar Makita litija jonu akumulatora kasetni, kas norādīta lietošanas rokasgrāmatas sadaļā "SPECIFIKĀCIJAS", vai ar maiņstrāvas adapteri. Cita veida akumulatoru izmantošana var radīt aizdegšanās risku. Uzlādējiet akumulatoru tikai, izmantojot norādīto lādētāju. Vienam akumulatoru tipam paredzēta lādētāja izmantošana cita tipa akumulatoru uzlādei var radīt aizdegšanās risku.
3. Kad neizmantojat ierīci, glabājiet to bērniem un nekvalificētām personām nepieejamā vietā.

4. Pirms liekat ierīci glabāties, veicat kādas pārbaudes, apkopi vai tīrīšanu, atvienojiet akumulatora kasetni un maiņstrāvas adapteri no barošanas avota. Šādi piesardzības pasākumi novēršis ierīces nejausu ieslēgšanu.
5. Kad nelietojat akumulatora kasetni, gādājiet, lai tās tuvumā nebūtu citu metāla priekšmetu. Akumulatora spaiļu īssavienojums var radīt dzirksteles, izraisīt apdegumus vai aizdegšanos.
6. Pirms liekat ierīci glabāties, veicat kādas pārbaudes, apkopi vai tīrīšanu, atvienojiet to no barošanas avota un ļaujiet tai atdzist.
7. Ievērojiet piesardzību arī tad, ja labi protat apieties ar ierīci. Atcerieties, ka, nevērtīgi lietojot ierīci, varat gūt nopietnas traumas pat sekundes simtdaļā.
8. Ierīcei vienmēr jāatrodas uz līdzenas un stabilas virsmas. Ja ierīce nokrīt, tai var rasties bojājumi vai varat gūt traumu.
9. Izmantojiet tikai tos akumulatorus, palīgierīces un piederumus, ko ir ieteicis šīs ierīces ražotājs. Izmantojot citus akumulatorus, palīgierīces un piederumus, var rasties nopietnas traumas.
10. Gādājiet, lai ventilatora tuvumā nebūtu matu vai valņģa apģērba, piemēram, šalles. Citādi tie var iekerties ventilatorā un radīt traumas.
11. Pirms ierīces pacelšanas vai nešanas pārbaudiet, vai slēdzis ir izslēgtā stāvoklī. Pārnēsājot ierīci, turēt pirkstu uz slēdža, pastāv liels negadījumu rašanās risks.
12. Nepārveidojiet ierīci vai akumulatora kasetni un nemēģiniet to labot veidos, kas nav norādīti ierīces lietošanas un apkopes norādījumos.

TEHNISKĀ APKOPE

1. Šīs ierīces tehnisko apkopi drīkst veikt tikai kvalificēts remontdarbu meistars. Ja remontu vai tehnisko apkopi veic nekvalificēts personāls, var rasties traumas.
2. Veicot ierīces apkopi, izmantojiet tikai oriģinālās rezerves detaļas. Izmantojot nepiemērotas detaļas vai neievērojot apkopes norādījumus, var rasties elektriskās strāvas trieciens vai trauma.
3. Nededziniet šo ierīci pat tad, ja tā ir stipri bojāta. Akumulatori uguni var eksplodēt. Atbrīvojieties no ierīces saskaņā ar attiecīgajiem vietējajiem noteikumiem.

Svarīgi drošības norādījumi par akumulatora kasetni

1. **Pirms akumulatora lietošanas izlasiet visus norādījumus un brīdinājumus, kuri attiecas uz (1) akumulatora lādētāju, (2) akumulatoru un (3) ierīci, kurā tiek izmantots akumulators.**
2. **Akumulatora kasetni nedrīkst ne pārveidot, ne izjaukt.** Citādi var tikt izraisīta aizdegšanās, pārmērīgs karstums vai sprādziens.
3. **Ja akumulatora darbības laiks kļūva ievērojami īsāks, nekavējoties pārtrauciet to izmantot. Citādi, tas var izraisīt pārkarsējumu, uzliesmojumu vai pat sprādzienu.**
4. **Ja elektrolīts nonāk acīs, izskalojiet tās ar tīru ūdeni un nekavējoties griezieties pie ārsta. Tas var izraisīt redzes zaudēšanu.**

5. Neradiet īssavienojumu akumulatora kasetnē:
 - (1) Nepieskarieties spaiļēm ar elektrību vadošiem materiāliem.
 - (2) Neuzglabājiet akumulatoru kasetni kopā ar citiem metāla priekšmetiem, tādiem kā naglas, monētas u. c.
 - (3) Nepakļaujiet akumulatora kasetni ūdens vai lietus iedarbībai.

Akumulatora īssavienojums var radīt spēcīgu strāvas plūsmu, pārkaršanu, uzliesmojumu un pat sabojāt akumulatoru.
6. Neglabājiet un neizmantojiet darbarīku un akumulatora kasetni vietās, kur temperatūra var sasniegt vai pārsniegt 50 °C (122 °F).
7. Nededziniet akumulatora kasetni, pat ja tā ir stipri bojāta vai pilnībā nolietota. Akumulatora kasetne ugunī var eksplodēt.
8. Akumulatora kasetni nedrīkst naglot, griezt, saspiest, mest vai nomet, kā arī pa to nedrīkst sist ar cietu priekšmetu. Šādas darbības var izraisīt aizdegšanos, pārmērīgu karstumu vai sprādzienu.
9. Neizmantojiet bojātu akumulatoru.
10. Uz izmantotajiem litija jonu akumulatoriem attiecas likumdošanas prasības par bīstamiem izstrādājumiem.

Komerציālā transportēšanā, ko veic, piemēram, trešās puses, transporta uzņēmumi, jāievēro uz iesaiņojuma un marķējuma norādītās īpašās prasības.

Lai izstrādājumu sagatavotu nosūtīšanai, jāsaazinās ar bīstamo materiālu speciālistu. Ievērojiet arī citus attiecināmos valsts normatīvus.

Valējus kontaktus nosedziet ar līmlenti vai citādi pārklājiet, bet akumulatoru iesaiņojiet tā, lai saīnī tas nevarētu izkustēties.
11. Lai utilizētu akumulatora kasetni, izņemiet to no darbarīka un likvidējiet drošā vietā. Ievērojiet vietējos noteikumus par akumulatora likvidēšanu.
12. Izmantojiet šos akumulatorus tikai ar izstrādājumiem, kurus norādījis Makita. Ievietojot šos akumulatorus nesaderīgos izstrādājumos, var rasties ugunsgrēks, pārmērīgs karstums, tie var uzsprāgt vai no tiem var iztecēt elektrolīts.
13. Ja darbarīks netiks lietots ilgu laiku, no tā jāizņem akumulators.
14. Lietošanas laikā vai pēc tās akumulatora kasetne var uzkrāt siltumu, kas var izraisīt apdegumus vai zemas temperatūras apdegumus. Ar karstu akumulatora kasetni apejieties rūpīgi.
15. Nepieskarieties darbarīka izvadam uzreiz pēc lietošanas, jo tas var būt sakarsis un izraisīt apdegumus.
16. Neļaujiet akumulatora kasetnes izvadā, atverēs un rievās uzkrāties skaidām, putekļiem vai augsnei. Tādējādi darbarīks vai akumulatora kasetne var sākt darboties nekvalitatīvi vai tikt sabojāti.
17. Neizmantojiet akumulatora kasetni augstsprieguma līniju tuvumā, izņemot gadījumus, kad darbarīks ir piemērots lietošanai augstsprieguma līniju tuvumā. Citādi darbarīks vai akumulatora kasetne var sākt darboties nepareizi vai tikt sabojāti.

SAGLABĀJIET ŠOS NORĀDĪJUMUS.

▲UZMANĪBU: Lietojiet tikai oriģinālos Makita akumulatorus. Ja lietojat neoriģinālus Makita akumulatorus vai pārveidotus akumulatorus, tie var uzsprāgt un izraisīt aizdegšanos, traumas un materiālos zaudējumus. Tikas anulēta arī Makita darbarīka un lādētāja garantija.

Ieteikumi akumulatora kalpošanas laika pagarināšanai

1. Uzlādējiet akumulatora kasetni, pirms tā ir pilnībā izlādējusies. Vienmēr, kad ievērojat, ka darbarīka darba jauda zudusi, apturiet darbarīku un uzlādējiet akumulatora kasetni.
2. Nekad neuzlādējiet pilnībā uzlādētu akumulatora kasetni. Pārmērīga uzlāde saīsina akumulatora kalpošanas laiku.
3. Uzlādējiet akumulatora kasetni istabas temperatūrā 10 °C - 40 °C. Karstai akumulatora kasetnei pirms uzlādes ļaujiet atdzist.
4. Kad akumulatora kasetne netiek izmantota, izņemiet to no darbarīka vai lādētāja.
5. Uzlādējiet litija jonu akumulatora kasetni, ja to ilgstoši nelietosit (vairāk nekā sešus mēnešus).

DETAĻU APRAKSTS

► Att.1

1	Barošanas slēdzis	2	Gaisa plūsmas ātruma maiņas poga	3	Automātiskās izslēgšanās taimeris poga
4	Rotācijas poga	5	Gaisa plūsmas ātruma indikators	6	Automātiskās izslēgšanās taimeris indikators
7	Akumulatora nodalījums	8	15 V līdzstrāvas ligzda	9	Mainstrāvas adapteris

FUNKCIJU APRAKSTS

⚠ UZMANĪBU: Pirms ierīces regulēšanas vai darbības pārbaudes vienmēr pārlicinieties, ka ierīce ir izslēgta un akumulatora kasetne ir izņemta.

Akumulatora kasetnes uzstādīšana un izņemšana

⚠ UZMANĪBU: Ievietojot vai izņemot akumulatora kasetni, turiet cieši ierīci un akumulatora kasetni. Ja ierīci un akumulatora kasetni netur cieši, tās var izkrist no rokām un tikt sabojātas, kā arī radīt traumas.

Lai izņemtu akumulatora kasetni, izvelciet to no ierīces, vienlaikus bīdot pogu kasetnes priekšpusē.

Lai uzstādītu akumulatora kasetni, salāgojiet mēlīti uz akumulatora kasetnes ar rievu ietvarā un iebīdīet to vietā. Ievietojiet to līdz galam, līdz tā ar klikšķi nofiksējas. Ja pogas augšējā daļā redzams sarkanas krāsas indikators, tas nozīmē, ka tā nav pilnīgi fiksēta.

► **Att.2:** 1. Sarkanas krāsas indikators 2. Poga 3. Akumulatora kasetne

⚠ UZMANĪBU: Akumulatora kasetni vienmēr ievietojiet pilnībā, līdz nav redzams sarkanas krāsas indikators. Pretējā gadījumā tā var nejauši izkrist no ierīces un savainot jūs vai apkārtējos.

⚠ UZMANĪBU: Neievietojiet akumulatora kasetni ar spēku. Ja kasetne neslīd ietvarā viegli, tā nav pareizi ielikta.

















Ja ir grūti izņemt akumulatora kasetni, izspiediet to no aizmugures, vienlaikus bīdot pogu kasetnes priekšpusē.

► **Att.3**

Atlikušās akumulatora jaudas indikators

Nospiediet akumulatora kasetnes pārbaudes pogu, lai pārbaudītu akumulatora atlikušo uzlādes līmeni. Indikatori iedegsies uz dažām sekundēm.

► **Att.4:** 1. Indikatora lampas 2. Pārbaudes poga

Indikatora lampas			Atlikusī jauda
			
Iededzies	Izslēgts	Mirgo	
			No 75% līdz 100%
			No 50% līdz 75%
			No 25% līdz 50%
			No 0% līdz 25%
			Uzlādējiet akumulatoru.
 ↑ ↓ 	 ↑ ↓ 		Iespējama akumulatora kļūme.

PIEZĪME: Reālā jauda var nedaudz atšķirties no norādītās atkarībā no lietošanas apstākļiem un apkārtējās temperatūras.

Ierīces/akumulatora aizsardzības sistēma

Ierīce ir aprīkota ar aizsardzības sistēmu. Šī sistēma automātiski izslēdz motora barošanu, tādējādi pagarinot ierīces un akumulatora darbmūžu. Ierīce automātiski pārstās darboties ekspluatācijas laikā, ja ierīci vai akumulatoru pakļaus kādam no tālāk norādītajiem apstākļiem.

- Aizsardzība pret pārslodzi: ja ierīci lieto veidā, kas tai liek patērēt pārmērīgi lielu strāvas daudzumu, tā automātiski pārstāj darboties bez iepriekšējas norādes. Šādā gadījumā izslēdziet ierīci un pārtrauciet darbību, kas izraisa ierīces pārslodzi. Pēc tam ieslēdziet ierīci, lai atsāktu darbu.
- Aizsardzība pret pārkaršanu: ja ierīce ir pārkarusi, tā automātiski apstājas. Pirms atkārtotas ieslēgšanas ļaujiet ierīcei atdzist.
- Aizsardzība pret akumulatora pārmērīgu izlādi: ja ir zema atlikusī akumulatora jauda, ierīce automātiski pārstāj darboties. Ja ierīce nedarbojas, pat ieslēdzot slēdzus, izņemiet no ierīces akumulatora kasetni un uzlādējiet to.

EKSPLUATĀCIJA

Ventilatora ieslēgšana/izslēgšana

Lai ieslēgtu ventilatoru, nospiediet barošanas slēdzi. Lai izslēgtu ventilatoru, vēlreiz nospiediet barošanas slēdzi.

Gaisa plūsmas ātruma maiņa

Kad ventilators ir ieslēgts, nospiediet gaisa plūsmas ātruma maiņas pogu. Katrreiz nospiežot šo pogu, palielinās gaisa plūsmas ātrums. Ja ventilatoram bija ieslēgts lielākais gaisa plūsmas ātrums, tas pārslēgsies uz mazākā ātruma iestatījumu. Bezvadu ventilators sāks darboties ar tādu pašu ātrumu, kāds bija izvēlēts iepriekšējā izmantošanas reizē.

► **Att.5:** 1. Gaisa plūsmas ātruma maiņas poga

Ventilatora galvas slīpuma regulēšana

Ventilatora galvas slīpumu var noregulēt manuāli. Ventilatora galvas regulēšanas diapazons ir redzams attēlā.

► **Att.6**

IEVĒRĪBAI: Negrieziet ventilatora galvu tālāk par norādīto regulēšanas diapazonu.

Ventilatora galvas rotēšana

⚠UZMANĪBU: Kad ir ieslēgta ventilatora galvas rotēšana, gādājiet, lai ventilatora galvas kustības diapazonā nebūtu nekādu šķēršļu. Sākoties rotācijai, bezvadu ventilators var tikt pagrūsts un nokrist.

⚠UZMANĪBU: Necentieties apturēt rotāciju, pieturot ventilatora galvu. Apturiet rotāciju tikai, nospiežot rotācijas pogu.

Lai sāktu ventilatora galvas rotēšanu, nospiediet rotācijas pogu. Lai pārtrauktu rotāciju, vēlreiz nospiediet šo pogu. Kad nospiesta rotācijas poga, ventilatora galva sāk rotēt, sākot no tajā brīdī iestatītā stāvokļa. Ventilatora galva rotē 90 grādu diapazonā.

► **Att.7:** 1. Rotācijas poga

PIEZĪME: Ventilatora rotēšanas mehānisms izveidots tā, ka noteiktās ventilatora galvas pozīcijās tā, iespējams, nesāks rotēt uzreiz pēc rotācijas pogas nospiešanas.

Automātiskās izslēgšanās taimeris

Kad ventilators ir ieslēgts, nospiediet automātiskās izslēgšanās taimera pogu. Katreiz nospiežot šo pogu, mainās automātiskās izslēgšanās taimera darbības ilgums (1 stunda/2 stundas/4 stundas/izslēgts). Zem automātiskās izslēgšanās taimera indikatora redzamais skaitlis norāda, cik stundas palikušas līdz ventilatora izslēgšanai. Automātiskās izslēgšanās taimera indikators pēc kāda laika nodzīsīs.

► **Att.8:** 1. Automātiskās izslēgšanās taimera poga

PIEZĪME: Automātiskās izslēgšanās taimeris var ieslēgties ātrāk par iestatīto laiku; tas atkarīgs no akumulatora kasetnes veida un tajā atlikušās jaudas.

Maiņstrāvas adaptera izmantošana

⚠BRĪDINĀJUMS: Neizmantojiet ierīci, ja vads vai spraudnis ir bojāts.

⚠BRĪDINĀJUMS: Neņemiet spraudni ar mitrām vai taukainām rokām.

⚠BRĪDINĀJUMS: Neatstājiet pie strāvas pieslēgtu maiņstrāvas adapteri, ja tas nav savienots ar ierīci. Mazi bērni var ielikt mutē strāvai pieslēgtu spraudni un gūt traumas.

⚠BRĪDINĀJUMS: Nelieciet strāvai pieslēgtu spraudni vai vadu mutē. Citādi var rasties elektriskās strāvas trieciens.

Ievietojiet maiņstrāvas adaptera 15 V līdzstrāvas spraudni 15 V līdzstrāvas ligzdā un tad iespraudiet maiņstrāvas kontaktdakšu elektrotīkla ligzdā. Raugieties, lai elektrotīkla ligzdas nominālais spriegums atbilstu adaptera spriegumam.

► **Att.9**

PIEZĪME: Kad maiņstrāvas adapteris ir pieslēgts, var paiet 3–5 sekundes, līdz ierīce ieslēdzas.

PIEZĪME: Izmantojot adapteri kā barošanas avotu, var atskanēt cīkstēšana. Šī skaņa neliecina par darbības traucējumiem.

PIEZĪME: Pat tad, ja ierīce darbojas līdzstrāvas režīmā, tā automātiski pārslēdzas maiņstrāvas režīmā, tiklīdz to pieslēdz.

PIEZĪME: Kad bezvadu ventilatora barošanas režīms tiek pārslēgts no līdzstrāvas uz maiņstrāvu vai otrādi, īslaicīgi var mainīties gaisa plūsmas ātrums.

PIEZĪME: Maiņstrāvas adapteris neuzlādē ierīcē ievietoto akumulatoru.

APKOPE

⚠UZMANĪBU: Pirms ierīces pārbaudes vai apkopes vienmēr pārliecinieties, ka tā ir izslēgta un ka akumulatora kasetne ir izņemta.

IEVĒRĪBAI: Nekad neizmantojiet gazoliņu, benzīnu, atšķaidītāju, spirtu vai līdzīgu šķidrumus. Tas var radīt izbalēšanu, deformāciju vai plaisas.

Lai saglabātu izstrādājuma DROŠU un UZTICAMU darbību, remontdarbus, apkopi un regulēšanu uzticiet veikt tikai Makita pilnvarotam vai rūpnīcas apkopes centram, un vienmēr izmantojiet tikai Makita rezerves daļas.

Vispārīgi norādījumi par apkopi

Kad ierīce ir atdzisusi, ar tīru lupatiņu noslaukiet no tās netīrumus, putekļus, eļļu utt.

⚠BRĪDINĀJUMS: Jebkādu detaļu nomaiņa jāveic pilnvarotā apkopes centrā.

Ventilatora tīrīšana

⚠UZMANĪBU: Pirms noņemat aizsargu, gādājiet, lai ventilators būtu atvienots no elektrotīkla.

Lai notīrītu ventilatora pārsegu iekšpusi, noņemiet pārsegu, veicot tālāk norādītās darbības.

1. Atbrīvojiet skrūvi ventilatora pārsega aizmugurē.

► **Att.10:** 1. Skrūve

2. Grieziet ventilatora pārsegu pretēji pulksteņrādītāju kustības virzienam un noņemiet pārsegu, kad atzīmes ir savietotas tā, kā parādīts attēlā.

► **Att.11:** 1. Atzīme

► **Att.12**

Noslaukiet ventilatoru un ventilatora pārsegu ar lupatiņu, kas samitrināta ziepjūdenī.

Lai piestiprinātu ventilatora pārsegu, veiciet iepriekš aprakstīto demontāžas procedūru apgrieztā secībā. Kad pievienojat ventilatora pārsegu, pārliecinieties, ka tas nokļūst vietā, atskanot klikšķim.

⚠UZMANĪBU: Pirms sākat izmantot ierīci, vienmēr pārlicinieties, ka ventilatora pārsegs ir piestiprināts.

⚠UZMANĪBU: Gādājiet, lai ventilatora pārsegs būtu stingri piestiprināts. Ja ventilatora pārsegs ir pa pusei piestiprināts vai nepareizi piestiprināts, tas var nokrist, radot traumas vai ierīces bojājumus.

IEVĒRĪBA! Gādājiet, lai uz ventilatora pārsega nebūtu pārāk liels spiediens. Tas var salūzt.

Glabāšana

Lai novērstu ugunsgrēka vai aizdegšanās risku, pirms liekat ierīci glabāties, gādājiet, lai tā būtu atdzisusi. Neglabājiet ilgstoši izlādētu akumulatoru, jo tādejādi var saīsināties tā darbmūžs.

PAPILDU PIEDERUMI

⚠UZMANĪBU: Šos piederumus vai papildierīces ir ieteicams lietot kopā ar šajā rokasgrāmatā aprakstīto Makita ierīci. Izmantojot citus piederumus vai papildierīces, var rasties traumas. Piederumu vai palīgierīci izmantojiet tikai paredzētajam nolūkam.

Ja jums vajadzīga palīdzība vai precīzāka informācija par šiem piederumiem, vērsieties savā tuvākajā Makita apkopes centrā.

- Makita oriģinālais akumulators un lādētājs

PIEZĪME: Daži sarakstā norādītie izstrādājumi var būt iekļauti instrumenta komplektācijā kā standarta piederumi. Tie dažādās valstīs var būt atšķirīgi.

ĮSPĖJIMAS

- Naudotojams Europoje Šį prietaisą leidžiama naudoti vaikams nuo 8 metų amžiaus ir asmenims, turintiems psichinių, jutiminių ar protinių negalių, arba žmonėms, neturintiems patirties bei žinių, su sąlyga, kad jie bus prižiūrimi arba instruktuojami apie tai, kaip saugiai naudoti šį prietaisą, ir supras atitinkamus pavojus. Neleiskite vaikams žaisti šiuo prietaisu. Be suaugusiųjų priežiūros vaikams draudžiama valyti ir techniškai prižiūrėti šį prietaisą.
- Naudotojams ne Europoje Asmenims (įskaitant vaikus), nesugebantiems saugiai naudotis prietaisu dėl savo psichinio, jutiminio arba protinio neįgalumo arba patirties bei žinių stokos, negalima naudotis šiuo prietaisu be už šių asmenų saugumą atsakingų asmenų priežiūros ir nurodymų. Būtina prižiūrėti vaikus, kad jie nežaistų su prietaisu.

SPECIFIKACIJOS

Ventiliatoriuje yra 3 greičių valdymo, ventiliatoriaus galvutės virpesių ir automatinio išjungimo laikmačio funkcijos. Maitinimą gali tiekti „Makita“ akumuliatoriaus kasetė arba kintamosios srovės adapteris.

Modelis:		CF001G
Vardinė įtampa		Nuol. sr. 36 V – 40 V maks.
Kintamosios srovės adapteris	Įvedama galia	100–240 V, 50 / 60 Hz, 1,2 A (maks.)
	Išvedama galia	15 V, 2,5 A
Matmenys (I x P x A)		143 x 333 x 463 mm
Grynasis svoris (be akumuliatoriaus kasetės)		2,0 kg

- Atliekame tęstinius tyrimus ir nuolat tobuliname savo gaminius, todėl čia pateikiamos specifikacijos gali būti keičiamos be įspėjimo.
- Skirtingose šalyse specifikacijos gali skirtis.

Tinkama akumuliatoriaus kasetė ir (arba) įkroviklis

Akumuliatoriaus kasetė	BL4025 / BL4040
Įkroviklis	DC40RA

- Atsižvelgiant į gyvenamosios vietos regioną, kai kurios pirmiau nurodytos akumuliatoriaus kasetės ir įkrovikliai gali būti neprieinami.

⚠️ ĮSPĖJIMAS: Naudokite tik akumuliatoriaus kasetes ir įkroviklius, kurie nurodyti anksčiau. Naudojant bet kurias kitas akumuliatoriaus kasetes ir įkroviklius, gali kilti sužeidimo ir gaisro pavojus.

Akumulatoriaus veikimo laikas

Šioje lentelėje pateikta informacijos apie kai kurias „Makita“ akumuliatorių kasetes. Visiškai įkrauto akumulatoriaus numatomas veikimo laikas:

Akumulatoriaus kasetė	Pūtimo greitis		
	Mažas	Vidutinis	Aukštas
BL4025	730 min.	550 min.	410 min.
BL4040	1 160 min.	880 min.	660 min.

Simboliai

Toliau yra nurodyti simboliai, kurie gali būti naudojami įrangai. Prieš naudodami įsitinkinkite, kad suprantate jų reikšmę.



Perskaitykite instrukcijų vadovą.



Ni-MH
Li-ion

Nurodymas tik ES šalis
Neišmeskite elektros įrangos arba akumulatoriaus bloko į buitinius šiukšlynus! Atsižvelgiant į ES direktyvas dėl elektros ir elektroninės įrangos atliekų, dėl baterijų ir akumuliatorių bei baterijų ir akumuliatorių atliekų ir šių direktyvų siekių įgyvendinimą pagal nacionalinius įstatymus, elektros įrangos ir baterijų bei akumuliatorių atliekas būtina surinkti atskirai nuo kitų buitinių atliekų ir atiduoti į antrinių žaliavų perdirbimo aplinkai nekenksmingu būdu punktą.



Nurodymas tik ES šalis
Tinkamas šio gaminio išmetimas
Šis ženklas reiškia, kad ES šalyse šio gaminio negalima išmesti su buitinėmis atliekomis. Norėdami išvengti galimo pakenkimo aplinkai arba žmonių sveikatai dėl nekontroliuojamo atliekų šalinimo, atsakingai pasirūpinkite perdirbimu, kad paskatintumėte pakartotinį medžiagų panaudojimą. Norėdami grąžinti panaudotą įtaisą, pasinaudokite atliekų grąžinimo ir surinkimo sistemomis arba kreipkitės į pardavėją, iš kurio įsigijote gaminį. Jis gali pasirūpinti aplinkai saugiu šio gaminio perdirbimu.

Numatytoji naudojimo paskirtis

Prietaisas yra skirtas oro srautui sukelti.

SAUGOS ĮSPĖJIMAI

Norėdami išvengti sunkių sužalojimų, prieš naudojimą perskaitykite ir supraskite visus įspėjimus bei instrukcijas.

Šis vadovas bus reikalingas norint sužinoti saugos įspėjimus ir perspėjimus, surinkimo, veikimo, patikros ir techninės priežiūros procedūras. Šį vadovą laikykite saugioje ir sausoje vietoje, kad galėtumėte peržiūrėti ateityje.

SVARBIOS SAUGOS INSTRUKCIJOS

Naudojant elektros prietaisus, būtina visuomet imtis pagrindinių atsargumo priemonių, įskaitant šias:

PRIEŠ PRADĖDAMI NAUDOTI ŠĮ PRIETAISĄ, PERSKAITYKITE VISĄ INSTRUKCIJĄ.

ĮSPĖJIMAS

Norėdami sumažinti gaisro, elektros smūgio arba susižalojimo pavojus:

1. Saugokite prietaisą nuo lietaus. Laikykite patalpoje.
2. Neleiskite vaikams naudoti šio gaminio kaip žaislo. Būtina atidžiai stebėti šį gaminį naudojančius vaikus arba jį naudojant šalia vaikų.
3. Naudokite tik taip, kaip aprašyta šiame vadove.
4. Naudokite tik gamintojo rekomenduojamus priedus.
5. Nenaudokite su sugadintu akumulatoriumi. Jeigu prietaisas veikia netinkamai, nes buvo numestas, pažeistas, paliktas lauke arba įkritęs į vandenį, atiduokite jį į mūsų techninės priežiūros centrą.
6. Nenaudokite prietaiso, jeigu jūsų rankos drėgnos.
7. Nekiškite jokių daiktų į angas.
8. Plaukus, laisvus drabužius, pirštus ir kitas kūno dalis laikykite kuo toliau nuo angų ir judamųjų dalių.
9. Prieš išimdami akumuliatorių, išjunkite visus valdiklius.
10. Naudokite tik gamintojo tiekiamą kintamosios srovės adapterį ir įkroviklį. Prietaisui tinkamas priedus naudojant su kitais prietaisais gali kilti pavojus.
11. Nekraukite akumulatoriaus lauke.
12. Saugokite nuo ugnies ar aukštos temperatūros.
13. Nenaudokite šalia atviros liepsnos, žarijų ar sprogios aplinkos, pavyzdžiui, ten, kur yra degių skysčių, dujų ar dulkių. Prietaisas kelia žiežirbas, kurios gali uždegti dulkes arba degius garus.
14. Niekada nenaudokite prietaiso drėgnose vietose, pvz., vonioje.
15. Šis prietaisas skirtas naudoti tik patalpose. Niekada nenaudokite prietaiso lauke.
16. Šis prietaisas skirtas naudoti tik namų ūkyje.
17. Prieš naudodami įrankį pirmą kartą, idėmiai perskaitykite šias ir įkroviklio vartotojo instrukcijas.
18. Pastebėję ką nors neįprasto, tučtuojau nutraukite darbą.
19. Jei numesite ar sutrenksite prietaisą, prieš naudodami atidžiai patikrinkite, ar jis neįskilo ir nesugedo.
20. Nenaudokite prietaiso arti viryklės ar kitų šilumos šaltinių.

- Nenaudokite, jei pastebėjote, kad yra sulūžusių, įlenktų, sutrūkinėjusių ar pažeistų dalių. Nedelsdami nutraukite naudojimąsi prietaisu, jei jis koki nors būdu yra pažeistas arba veikia neįprastai. Prieš kiekvieną darbą patikrinkite.
- Nepalikite veikiančio prietaiso be priežiūros.
- Nepiktnaudžiaukite kintamosios srovės adapteriu. Niekada neneškite prietaiso už adapterio laido arba nebandykite traukdamis už laido išjungti prietaiso iš lizdo. Kintamosios srovės adapterį saugokite nuo karščio, alyvos, aštrių kraštų ir judančių dalių. Sugadintą adapterį tuoj pat pakeiskite. Pažeistas adapteris padidina elektros smūgio riziką.

Akumulatorinio įrankio naudojimas ir priežiūra

- Įkraukite naudodami tik gamintojų nurodytą įkroviklį.** Įkroviklis, kuris tinka vienam akumuliatorių tipui įkrauti, gali kelti gaisro pavojų, jei bus naudojamas su kitų tipų akumuliatoriais.
- Elektrinius įrankius naudokite tik su specialiai jiems skirtais akumuliatoriais.** Naudojant bet kurį kitą akumuliatorių gali kilti sužeidimo ir gaisro pavojus.
- Kai akumuliatorius nėra naudojamas, laikykite jį toliau nuo kitų metalinių daiktų, pavyzdžiui, popieriaus sąvaržėlių, monetų, raktų, vinių, varžtų ir kitų mažų metalinių daiktų, dėl kurių gali kilti trumpasis jungimas tarp kontaktų.** Akumuliatorių kontaktų trumpasis jungimas gali būti nudegimų arba gaisro priežastimi.
- Netinkamai naudojant iš akumuliatoriaus gali iškėti skysčio. Venkite sąlyčio su juo. Jei sąlytis atsitiktinai įvyko, gausiai nuplaukite vandeniu. Jei skysčio pateko į akis, kreipkitės į gydytoją.** Iš akumuliatoriaus išbėgęs skystis gali sudirginti arba nudeginti odą.
- Nenaudokite sugadinto ar modifikuoto akumuliatoriaus arba įrankio.** Sugadinti arba modifikuoti akumuliatoriai gali veikti neįprastai, todėl gali kilti gaisras, sprogimas arba sužalojimo rizika.
- Saugokite akumuliatorių arba įrankių nuo ugnies ar pernelyg aukštos temperatūros.** Dėl ugnies ar 130 °C viršijančios temperatūros gali kilti sprogimas.
- Laikykites visų įkrovimo nurodymų ir nekraukite akumuliatoriaus ar įrankio, kai temperatūra neatitinka nurodymuose pateikto temperatūros intervalo.** Netinkamai įkraunant arba įkraunant esant kitam nei nustatytas temperatūros intervalui, gali būti sugadintas akumuliatorius ar padidėti gaisro rizika.
- Tuščiaja eiga veikiantį prietaisą laikykite vaikams ir kitiems neišmokytiems asmenims nepasiekiamoje vietoje.
- Atjunkite akumuliatoriaus kasetę ir kintamosios srovės adapterį nuo maitinimo šaltinio, prieš padėdami prietaisą sandėliuoti, tikrindami, atlikdami techninės priežiūros ar valymo procedūras. Tokios atsargumo priemonės gali sumažinti riziką atsitiktinai įjungti prietaisą.
- Nenaudojamą akumuliatoriaus kasetę laikykite atokiau nuo kitų metalinių objektų. Akumuliatorių kontaktų trumpasis jungimas gali būti kibirkščių, nudegimų arba gaisro priežastimi.
- Atjunkite įtaisą ir leiskite jam atvėsti, prieš atlikdami patikrą, techninę priežiūrą, valydami ar dėdami sandėliuoti.
- Net jei ir puikiai mokate elgtis su prietaisais, visada būkite atsargūs. Atminkite, kad nereikia nė sekundės, kad dėl neatsargumo būtumėte sunkiai sužaloti.
- Visada prietaisą dėkite ant lygaus ir stabilaus paviršiaus. Jei prietaisas nukristų, jis gali sužeisti arba būti apgadintas.
- Nenaudokite jokių akumuliatorių, įtaisų ar priedų, kurių nerekomendavo šio prietaiso gamintojas. Naudojant nerekomenduojamus akumuliatorius, įtaisus ar priedus, galima sunkiai susižeisti.
- Plaukus ar palaidus drabužius, pvz., šaliką, laikykite atokiau nuo ventiliatorių. Kitaip jį gali įtraukti ventiliatorius ir jus sužaloti.
- Prieš paimdami ar nešdami prietaisą, visuomet patikrinkite, ar išjungtas jo jungiklis. Nešant prietaisą uždėjus pirštą ant jungiklio, gali kilti nelaimingas atsitikimas.
- Nemodifikuokite ar nebandykite remontuoti prietaiso arba akumuliatoriaus kasetės, jei tai nėra nurodyta naudojimo ir priežiūros instrukcijose.

TECHNINĖ PRIEŽIŪRA

- Šio prietaiso techninę priežiūrą turi atlikti tik kvalifikuoti remonto centro darbuotojai. Techninę priežiūrą ar remonto darbus atliekant nekvalifikuotiems darbuotojams kyla sužalojimo pavojus.
- Atlikdami šio prietaiso techninę priežiūrą, naudokite tik identiškas atsargines dalis. Naudojant nepatvirtintas dalis ar nesilaikant techninės priežiūros instrukcijų gali kilti elektros smūgio ar sužalojimo pavojus.
- Šio prietaiso nedeginkite, net jei jis labai pažeistas. Ugnyje akumuliatoriai gali sprogti. Prietaisą šalinkite pagal vietinius reglamentus.

BELaidžio VENTILIATORIAUS NAUDOJIMAS IR PRIEŽIŪRA

- Naudokite savo paskirčiai tinkamą belaidį ventiliatorių. Nenaudokite ventiliatoriaus ne pagal paskirtį.
- Prietaisas gali veikti su „Makita“ ličio jonų akumuliatoriaus kasete, kuri apibūdinta šios naudojimo instrukcijos skyriuje „TECHNINĖS SĄLYGOS“, arba naudojant kintamosios srovės adapterį. Naudojant bet kuriuos kitus akumuliatorius gali kilti gaisro pavojus. Akumuliatorius įkraukite tik nurodytu įkrovikliu. Įkroviklis, kuris gali būti tinkamas vienam akumuliatorių tipui įkrauti, gali kelti gaisro pavojų, jei bus naudojamas su kitų tipų akumuliatoriais.

Svarbios saugos instrukcijos, taikomos akumuliatoriaus kasetei

- Prieš naudodami akumuliatoriaus kasetę, perskaitykite visas instrukcijas ir perspėjimus ant (1) akumuliatorių įkroviklio, (2) akumuliatorių ir (3) akumuliatorių naudojančio gaminio.**
- Neardykite ir negadinkite akumuliatoriaus kasetės.** Dėl to ji gali užsidegti, per daug įkaisti arba sprogti.
- Jei įrankio darbo laikas žymiai sutrumpėjo, nedelsdami nutraukite darbą su įrankiu. Tai gali kelti perkaitimą, nudegimų ar net sprogimo pavojų.**

4. Jei elektrolitas pateko į akis, plaukite jas tyru vandeniu ir nedelsdami kreipkitės į gydytoją. Gali kilti regėjimo praradimo pavojus.
5. **Neužtrumpinkite akumuliatoriaus kasetės:**
 - (1) Nelineskite kontaktų degiomis medžiagomis.
 - (2) Venkite laikyti akumuliatoriaus kasetę kartu su kitais metaliniais daiktais, pavyzdžiui, vinimis, monetomis ir pan.
 - (3) Saugokite akumuliatoriaus kasetę nuo vandens ir lietaus.

Trumpasis jungimas akumuliatoriuje gali sukelti stiprią srovę, perkaitimą, galimus nudegimus ar net akumuliatoriaus gedimą.
6. **Nelaikykite ir nenaudokite įrankio ir akumuliatoriaus kasetės vietose, kur temperatūra gali pasiekti ar viršyti 50 °C (122 °F).**
7. **Nedeginkite akumuliatoriaus kasetės, net jei yra stipriai pažeista ar visiškai susidėvėjusi. Ugnyje akumuliatoriaus kasetė gali sprogti.**
8. **Akumuliatoriaus kasetės nekalkite, nepjauštykite ir nemėtykite ir taip pat į ją netrankykite kietu daiktu.** Taip elgiantis, ji gali užsidegti, per daug įkaisti arba sprogti.
9. **Nenaudokite pažeisto akumuliatoriaus.**
10. **Įdėtoms ličio jonų akumuliatoriams taikomi Pavojingų prekių teisės akto reikalavimai.** Komeracinis transportas, pvz., trečiųjų šalių, prekių vežimo atstovų, turi laikytis specialaus reikalavimo ant pakuotės ir ženklavimo. Norėdami paruošti siųstiną prekę, pasitarkite su pavojingų medžiagų specialistu. Be to, laikykitės galimai išsamesnių nacionalinių reglamentų. Užklijuokite juosta arba padenkite atvirus kontaktus ir supakuokite akumuliatorių taip, kad ji pakuotėje nejudėtų.
11. **Kai išmetate akumuliatoriaus kasetę, išimkite ją iš įrankio ir išmeskite saugioje vietoje. Vadovaukitės vietos reglamentais dėl akumuliatorių išmetimo.**
12. **Baterijas naudokite tik su „Makita“ nurodytais gaminiais.** Baterijas įdėjus į netinkamus gaminius gali kilti gaisras, gaminys pernelyg kaisti, kilti sproginimas arba pratekėti elektrolitas.
13. **Jei įrankis bus ilgą laiką nenaudojamas, akumuliatorių būtina išimti iš įrankio.**
14. **Darbo metu ir po akumuliatoriaus kasetė gali būti įkaitusi ir dėl to nudeginti. Imdami akumuliatoriaus kasetes, būkite atsargūs.**
15. **Tuojuo pat po naudojimo nelieskite įrankio grybtų, nes jie gali būti įkaitę tiek, kad nudegins.**
16. **Nelieskite, kad į akumuliatoriaus kasetės grybtus, angas ir griovelius patektų drožlių, dulkių ar žemių. Dėl to įrankis ar akumuliatoriaus kasetė gali imti prastai veikti ar sugesti.**
17. **Jeigu įrankis nėra pritaikytas naudoti šalia aukštos įtampos elektros linijų, akumuliatoriaus kasetės nenaudokite šalia aukštos įtampos elektros linijų. Dėl to gali sutrikti įrankio ar akumuliatoriaus kasetės veikimas arba jie gali sugesti.**

SAUGOKITE ŠIAS INSTRUKCIJAS.

⚠️ PERSPĖJIMAS: Naudokite tik originalų „Makita“ akumuliatorių. Neoriginalaus „Makita“ arba pakeisto akumuliatoriaus naudojimas gali nulemti gaisrą, asmens sužalojimą ir pažeidimą. Tai taip pat panaikina „Makita“ suteikiamą „Makita“ įrankio ir įkroviklio garantiją.

Patarimai, ką daryti, kad akumuliatorius veiktų kuo ilgiau

1. **Pakraukite akumuliatoriaus kasetę prieš jai visiškai išsikraunant. Visuomet nustokite naudoti įrankį ir pakraukite akumuliatoriaus kasetę, kai pastebite, kad įrankio galia sumažėjo.**
2. **Niekada nekraukite iki galo įkrautas akumuliatoriaus kasetės. Perkraunant trumpėja akumuliatoriaus eksploatacijos laikas.**
3. **Akumuliatoriaus kasetę kraukite esant kambario temperatūrai 10 - 40 °C. Prieš pradėdami krauti, leiskite įkautusiai akumuliatoriaus kasetei atvėsti.**
4. **Kai akumuliatoriaus kasetės nenaudojate, ją išimkite iš įrankio ar įkroviklio.**
5. **Įkraukite akumuliatoriaus kasetę, jei jos nenaudojate ilgą laiką (ilgiau nei šešis mėnesius).**

DALIŲ APRAŠYMAS

► Pav.1

1	Maitinimo jungiklio mygtukas	2	Pūtimo greičio keitimo mygtukas	3	Automatinio išjungimo laikmačio mygtukas
4	Virpesių mygtukas	5	Pūtimo greičio indikatorius	6	Automatinio išjungimo laikmačio indikatorius
7	Akumuliatoriaus anga	8	15 V nuolatinės srovės lizdas	9	Kintamosios srovės adapteris

VEIKIMO APRAŠYMAS

⚠ PERSPĖJIMAS: Prieš pradėdami reguliuoti prietaisą arba tikrinti jo veikimą, visuomet būtinai išjunkite prietaisą ir išimkite akumuliatoriaus kasetę.

Akumuliatoriaus kasetės uždėjimas ir nuėmimas

⚠ PERSPĖJIMAS: Įdėdami arba išimdami akumuliatoriaus kasetę, tvirtai laikykite prietaisą ir akumuliatoriaus kasetę. Jeigu prietaisą ir akumuliatoriaus kasetę laikysite netvirtai, jie gali išslysti iš jūsų rankų, todėl prietaisas ir akumuliatoriaus kasetė gali būti sugadinti, o naudotojas sužalotas.

Jei norite išimti akumuliatoriaus kasetę, ištraukite ją iš prietaiso, stumdami mygtuką, esantį kasetės priekyje.

Jei norite įdėti akumuliatoriaus kasetę, sulygiuokite liežuvelį ant akumuliatoriaus kasetės su grioveliu korpusė ir įstumkite į jai skirtą vietą. Įdėkite iki galo, kol spragtelėdama užsifiksuos. Jeigu matote raudoną indikatorių viršutinėje mygtuko pusėje, ji nėra visiškai užfiksuota.

- **Pav.2:** 1. Raudonas indikatorius 2. Mygtukas 3. Akumuliatoriaus kasetė

⚠ PERSPĖJIMAS: Akumuliatoriaus kasetę visada įkiškite iki galo, kol nebematysite raudono indikatoriaus. Kitaip ji gali atsitiktinai iškristi iš prietaiso ir sužeisti jus arba aplinkinius žmones.

⚠ PERSPĖJIMAS: Nekiškite akumuliatoriaus kasetės įėga. Jeigu kasetė sunkiai lenda, ją kišate netinkamai.

Jei akumuliatoriaus kasetę sunku išstumti, stumkite ją iš galinės pusės, tuo pat metu stumdami mygtuką, esantį kasetės priekyje.

- **Pav.3**

Likusios akumuliatoriaus galios rodymas

Paspauskite akumuliatoriaus kasetės tikrinimo mygtuką, kad būtų rodoma likusi akumuliatoriaus energija. Maždaug trims sekundėms užsidegs indikatorių lemputės.

- **Pav.4:** 1. Indikatorių lemputės 2. Tikrinimo mygtukas

Indikatorių lemputės			Likusi galia
Šviečia	Nešviečia	Blyksi	
■	□	◐	75 - 100 %
■ ■ ■ ■	□ □ □ □		
■ ■ ■ ■	□ □ □ □		50 - 75 %
■ ■ ■ ■	□ □ □ □		25 - 50 %
■ ■ ■ ■	□ □ □ □		0 - 25 %
◐ □ □ □	□ □ □ □		Įkraukite akumuliatorių.

Indikatorių lemputės			Likusi galia
Šviečia	Nešviečia	Blyksi	
■	□	◐	Galimai įvyko akumuliatoriaus veikimo triktis.
■ ■ ■ ■	□ □ □ □		
□ □ □ □	■ ■ ■ ■		

PASTABA: Rodmuo gali šiek tiek skirtis nuo faktinės energijos lygio – tai priklauso nuo naudojimo sąlygų ir aplinkos temperatūros.

Prietaiso / akumuliatoriaus apsaugos sistema

Prietaise įrengta akumuliatoriaus apsaugos sistema. Ši sistema automatiškai atjungia variklio maitinimą, kad prietaisas ir akumuliatorius ilgiau veiktų. Prietaisas automatiškai išsijungs darbo metu esant vienai iš toliau nurodytų prietaiso arba akumuliatorius darbo sąlygų.

- Apsauga nuo perkrovos. Kai prietaisas naudojamas taip, kad neįprastai padidėja naudojama elektros srovė, jis automatiškai sustoja be jokių indikacijų. Tokiu atveju išjunkite prietaisą ir nutraukite darbą, dėl kurio kilo prietaiso perkrova. Tada vėl įjunkite prietaisą.
- Apsauga nuo perkaitimo. Kai prietaisas perkaista, jis automatiškai sustabdomas. Palaukite, kol prietaisas atvės, prieš vėl jį įjungdami.
- Apsauga nuo visiško išsekimo. Kai likusi akumuliatoriaus galia tampa per maža, prietaisas automatiškai sustoja. Jeigu prietaisas neveikia net ir spaudžiant jungiklius, išimkite akumuliatoriaus kasetę iš prietaiso ir įkraukite.

NAUDOJIMAS

Ventiliatoriaus paleidimas / sustabdymas

Norėdami įjungti ventiliatorių, paspauskite maitinimo jungiklio mygtuką. Paspauskite maitinimo jungiklio mygtuką dar kartą, kad ventiliatorius būtų išjungtas.

Pūtimo greičio keitimas

Veikiant ventiliatoriui, paspauskite pūtimo greičio keitimo mygtuką. Pūtimo greitis padidėja kaskart paspaudus mygtuką. Pūtimo greitis bus nustatytas į mažiausią, kai ventiliatorius veiks didžiausiu greičiu. Belaidis ventiliatorius bus paleistas tokiu pat greičiu, koks buvo nustatytas prieš tai.

- **Pav.5:** 1. Pūtimo greičio keitimo mygtukas

Ventiliatoriaus galvutės kampo reguliavimas

Ventiliatoriaus galvutės kampą galima nustatyti ranka. Ventiliatoriaus galvutės reguliavimo diapazonas atitinka parodytą paveikslė.

► Pav.6

PASTABA: Nesukite ventiliatoriaus galvutės už reguliavimo diapazono ribų.

Ventiliatoriaus galvutės virpesių įjungimas

▲PERSPĖJIMAS: Kai įjungti ventiliatoriaus galvutės virpesiai, pasirūpinkite, kad visos kliūtytys būtų atokiai nuo ventiliatoriaus galvutės judėjimo diapazono. Veikiamas virpesių ventiliatorius gali būti pastumtas ir nukristi.

▲PERSPĖJIMAS: Nestabdykite virpesių, laikydami už ventiliatoriaus galvutės. Norėdami sustabdyti, visada spauskite virpesių mygtuką.

Paspauskite virpesių mygtuką, kad įjungtumėte ventiliatoriaus galvutės virpesius. Paspauskite mygtuką dar kartą, kad virpesius išjungtumėte. Paspaudus virpesių mygtuką, ventiliatoriaus galvutė pradeda virpėti iš esamos padėties. Ventiliatoriaus galvutė virpa 90 laipsnių diapazone.

► Pav.7: 1. Virpesių mygtukas

PASTABA: Priklausomai nuo ventiliatoriaus galvutės padėties, dėl virpesių mechanizmo ventiliatoriaus galvutė gali pradėti virpėti ne iš karto, kai tik paspausite virpesių mygtuką.

Automatinio išjungimo laikmatis

Veikiant ventiliatoriui, paspauskite automatinio išjungimo laikmačio mygtuką. Automatinio išjungimo laikmačio suaktyvinimo trukmė pasikeičia kaskart paspaudus mygtuką (1 valanda / 2 valandos / 4 valandos / išjungta). Skaičius, kuriuo kiekvieno automatinio išjungimo laikmačio indikatorius nurodo likusias valandas iki ventiliatoriaus išjungimo. Pasibaigus laikui, automatinio išjungimo laikmačio indikatorius išsijungs.

► Pav.8: 1. Automatinio išjungimo laikmačio mygtukas

PASTABA: Priklausomai nuo akumuliatoriaus kasetės tipo ir jos likusios galios, automatinio išjungimo laikmatis gali būti įjungtas anksčiau nei nustatyta.

Kintamosios srovės adapterio naudojimas

▲JSPĖJIMAS: Niekada nenaudokite prietaiso, kai pažeistas laidas ar kištukas.

▲JSPĖJIMAS: Nelaikykite kištuko šlapiomis ar riebaluotomis rankomis.

▲JSPĖJIMAS: Nepalikite kintamosios srovės adapterio atjungto nuo prietaiso, kol jis yra maitinamas iš maitinimo tinklo. Maži vaikai gali įsikišti kištuką su srove į burną ir susižeisti.

▲JSPĖJIMAS: Nedėkite kištuko arba laido, kuriuo teka srovė, į burną. Antraip galima patirti elektros smūgį.

Įkiškite kintamosios srovės adapterio 15 V nuolatinės srovės kištuką į 15 V nuolatinės srovės lizdą, tada kintamosios srovės kaiščius įjunkite į elektros energijos tiekimo tinklą. Įsitikinkite, kad elektros energijos tiekimo įtampos klasė atitinka adapterio klasę.

► Pav.9

PASTABA: Prijungus kintamosios srovės adapterį, gali prabėgti 3–5 sekundės, kol prietaisas bus paleistas.

PASTABA: Elektros energijos tiekimui naudojamas adapteris gali girgzdėti. Tai neturi poveikio įprastam naudojimui.

PASTABA: Net jei naudojate nuolatinės srovės maitinimo režimu, prijungtas prietaisas automatiškai perjungiamas į kintamosios srovės maitinimo režimą.

PASTABA: Kai belaidis ventiliatorius perjungia maitinimo režimą iš nuolatinės į kintamosios srovės ir atvirkščiai, laikinai gali pasikeisti vėjo greitis.

PASTABA: Kintamosios srovės adapteris nekrauna į prietaisą įdėto akumuliatoriaus.

TECHNINĖ PRIEŽIŪRA

▲PERSPĖJIMAS: Visuomet įsitikinkite, kad prietaisas yra išjungtas, atjungtas, o akumuliatoriaus kasetė yra nuimta, prieš atlikdami apžiūrą ir techninę priežiūrą.

PASTABA: Niekada nenaudokite gazolino, benzino, tirpiklio, spirito arba panašių medžiagų. Gali atsirasti išblukimų, deformacijų arba įtrūkimų.

Kad gaminys būtų SAUGUS ir PATIKIMAS, jį taisyti, apžiūrėti ar vykdyti bet kokią kitą priežiūrą ar derinimą turi įgaliotasis kompanijos „Makita“ techninės priežiūros centras; reikia naudoti tik kompanijos „Makita“ pagamintas atsargines dalis.

Bendroji techninė priežiūra

Kai prietaisas atvėso, švaria šluoste nuvalykite nešvarumus, dulkes, alyvą, tepalą ir pan.

▲JSPĖJIMAS: Visas dalis būtina pakeisti įgaliotame techninės priežiūros centre.

Ventiliatoriaus valymas

⚠ PERSPĖJIMAS: Prieš nuimdami apsauginį įtaisą įsitinkite, kad ventiliatorius išjungtas iš maitinimo tinklo.

Kai valote dalis po ventiliatoriaus dangčiu, dangtį nuimkite, kaip nurodyta toliau.

1. Atsukite ventiliatoriaus dangčio gale esantį varžtą.

► **Pav.10:** 1. Varžtas

2. Sukite ventiliatoriaus dangtį prieš laikrodžio rodyklę, o kai žymės sutaps (kaip parodyta), jį nuimkite.

► **Pav.11:** 1. Žymės

► **Pav.12**

Muiliuotu vandeniu sudrėkinta šluoste nuvalykite ventiliatorių ir jo dangtį.

Jeigu norite uždėti ventiliatoriaus dangtį, atlikite nuėmimo veiksmus atvirkščia eilės tvarka. Tvirtindami ventiliatoriaus dangtį įsitinkite, kad jis užsifiksavo spragtelėdamas.

⚠ PERSPĖJIMAS: Prieš naudojimą visada patikrinkite, ar ventiliatoriaus dangtis uždėtas.

⚠ PERSPĖJIMAS: Patikimai pritvirtinkite ventiliatoriaus dangtį. Jei ventiliatoriaus dangtis bus pritvirtintas pusiau arba netinkamai, jis gali nukristi, todėl galite būti sužaloti arba gali būti apgadintas prietaisas.

PASTABA: Pernelyg nespauskite ventiliatoriaus dangčio. Jis gali sulūžti.

Sandėliavimas

Norėdami išvengti gaisro ar nudegimų, prieš dėdami sandėliuoti palaukite, kol prietaisas visiškai atvės.

Nelaikykite išsikrovusio akumuliatoriaus ilgą laiką, kadangi gali sutrumpėti jo naudojimo laikas.

PASIRENKAMI PRIEDAI

⚠ PERSPĖJIMAS: Šiuos priedus arba įtaisy rekomenduojama naudoti su šioje instrukcijoje nurodytu „Makita“ bendrovės prietaisu. Naudojant bet kokius kitus priedus arba įtaisy, gali kilti pavojus sužeisti žmones. Naudokite tik nurodytam tikslui skirtus papildomus priedus arba įtaisy.

Jeigu norite daugiau sužinoti apie tuos priedus, kreipkitės į artimiausią „Makita“ techninės priežiūros centrą.

- Originalus „Makita“ akumuliatorius ir įkroviklis

PASTABA: Kai kurie sąrašė esantys priedai gali būti pateikti įrankio pakuotėje kaip standartiniai priedai. Jie įvairiose šalyse gali skirtis.

HOIATUS

- Euroopa kasutajad. Seda seadet võivad kasutada 8-aastased ja vanemad lapsed ning füüsiliste, sensoorsete või vaimsete puuetega või puudulike kogemuste ja teadmistega isikud, juhul kui nad on järelevalve all või kui neid on õpetatud seadet ohutult kasutama ja nad mõistavad seadme kasutamiseiga kaasnevaid ohtusid. Lapsed ei tohi seadmega mängida. Lapsed ei tohi seadet puhastada ega hooldada ilma järelevalveta.
- Kasutajad väljaspool Euroopat. Seda seadet ei ole tohi kasutada isikud (sh lapsed), kelle füüsilised, sensoorsed või vaimsed võimed on piiratud või kellel puuduvad piisavad kogemused või teadmised seadme kasutamise kohta, v.a juhul, kui nende ohutuse eest vastutav isik neid juhendab või jälgib. Lapsi tuleb jälgida, et nad seadmega ei mängiks.

TEHNILISED ANDMED

Ventilaatoril on 3 kiirust, ventilaatori pea võnkumine ja automaatse väljalülitamise taimerifunktsioon. Toiteallikas võib olla Makita akukassett või vahelduvvooluadapter.

Mudel:	CF001G	
Nimipinge	Alalisvool 36 V – 40 V max	
Vahelduvvooluadapter	Sisend	100–240 V, 50 / 60 Hz, 1,2 A max
	Väljund	15 V, 2,5 A
Mõõtmed (P x L x K)	143 mm x 333 mm x 463 mm	
Netokaal (ilma akukassetita)	2,0 kg	

- Meie pideva uuringu- ja arendusprogrammi tõttu võidakse tehnilisi andmeid muuta ilma sellest ette teatamata.
- Tehnilised andmed võivad riigiti erineda.

Sobiv akukassett ja laadija

Akukassett	BL4025 / BL4040
Laadija	DC40RA

- Mõned eespool loetletud akukassetid ja -laadijad ei pruugi olla teie riigis saadaval.

⚠ HOIATUS: Kasutage ainult ülalpool loetletud akukasseid ja laadureid. Muude akukassetide ja laadurite kasutamine võib tekitada vigastusi ja/või tulekahju.

Aku tööaeg

Järgnev tabel näitab mõningaid Makita akukassette. Välja on toodud täis laetud aku hinnanguline tööaeg:

Akukassett	Õhuvoolu kiirus		
	Aeglane	Keskmine	Kiire
BL4025	730 min	550 min	410 min
BL4040	1 160 min	880 min	660 min

Sümbolid

Alljärgnevalt kirjeldatakse tingimärke, mida võidakse seadmetel kasutada. Enne seadme kasutamist tehke endale selgeks nende tähendus.



Lugege juhendit.



Ainult Euroopa riigid
Ärge visake elektriseadmeid ja akusid ära koos majapidamisprügiga! Kooskõlas Euroopa Parlamendi ja nõukogu direktiividega elektri- ja elektroonikaseadmete jäätmete, patareide ja akude, patarei- ja akujäätmete kohta ning liikmesriikide seadustega tuleb kasutus kõlbatuks muutunud elektriseadmed ja akud koguda eraldi ning keskkonnasäästlikult ringlusse võtta.



Ainult Euroopa riigid
Toote nõuetekohane kõrvaldamine
See märgistus tähendab, et seda toodet ei tohi ELis ära visata koos majapidamisprügiga. Kontrollimatus jäätmete kõrvaldamisest põhjustatud võimalike kahjude vältimiseks keskkonnale või inimeste tervisele käidelda seda vastutustundlikult, et edendada jätkusuutlikku materiaalse ressursside taaskasutamist. Kasutatud seadme tagastamiseks kasutage palun tagastamis- ja kogumissüsteeme või võtke ühendust jaemüüjaga, kellelt toote ostsite. Nemed saavad viia toote keskkonnanahoidlikusse jäätmeäitlusesse.

Kavandatud kasutus

Seade on ette nähtud õhuvoo tekitamiseks.

OHUTUSHOIATUSED

Tõsiste vigastuste vältimiseks lugege enne kasutamist kõiki hoiatuseid ja juhiseid ning veenduge, et oleksite neist aru saanud.

Juhendit on vaja ohutushoiatuste, kokkupaneku, töötamise, kontrollimise ja hoolduse jaoks. Hoidke juhendit hilisemaks kasutamiseks turvalises ja kuivas kohas.

TÄHTSAD OHUTUSJUHISED

Elektriseadme kasutamisel tuleb alati järgida põhilisi ettevaatusabinõusid, sh alltooduid.

LUGEGE ENNE SELLE SEADME KASUTAMIST KÕIK JUHISED LÄBI.

HOIATUS

Tulekahju, elektrilöögi saamise või kehavigastuste ohu vähendamiseks toimige järgmiselt.

1. Ärge jätke seadet vihma kätte. Hoidke siseruumides.

2. Ärge lubage kasutada märguajana. Olge tähelepanelik, kui seadet kasutavad lapsed või kasutatakse laste lähedal.
3. Kasutage ainult kasutusjuhendis toodud juhistehoiatust. Kasutage ainult tootja soovitatud lisatarvikuid.
4. Ärge kasutage seadet kahjustatud akuga. Kui seade ei tööta korralikult, on maha kukkunud, kahjustatud, välistingimustesse jäetud või vette kukkunud, viige see hoolduskeskusse.
5. Ärge käsitage seadet märgade kätega.
6. Ärge asetage esemeid avadesse.
7. Hoidke juuksed, lahtised riideesemed, sõrmed ja kõik kehaosad avadest ning liikuvatest osadest eemal.
8. Enne aku eemaldamist lülitage kõik juhtseadised väljalülitatud asendisse.
9. Kasutage ainult tootja valmistatud vahelduvvooluadapterit ja laadijat. Seadmele mõeldud tarvikute kasutamine muudel seadmetel võib olla ohtlik.
10. Ärge laadige akut välistingimustes.
11. Ärge jätke tulekahju ega kõrgete temperatuuride kätte.
12. Ärge kasutage lahtise leegi või hõõguvate süte läheduses ega plahvatusohtlikus keskkonnas, nt tuleohtlike vedelike, gaaside või tolmu läheduses. Seade tekitab sädemeteid, mis võivad tolmu või auru süüdata.
13. Ärge kasutage seadet kunagi niisketes kohtades, nagu näiteks vannitoas.
14. Tolmuimeja on mõeldud kasutamiseks ainult siseruumides. Ärge kasutage seadet kunagi õues.
15. Seade on mõeldud kasutamiseks majapidamistöodes.
16. Lugege enne kasutamist hoolikalt seda kasutusjuhendit ja laadija kasutusjuhendit.
17. Kui märkate midagi ebaharilikku, peatage töö viivitamatult.
18. Kui seade kukub või saab löögi, kontrollige enne kasutamist hoolikalt, et sellel ei oleks mõrasid ega vigastusi.
19. Hoidke seade ahjudest jm kuumusallikatest eemal.
20. Ärge kasutage seadet, kui see on kakti, paindunud, möranenud või mõni selle osa on kahjustatud. Seadmega töötamine, mis on mingilgi viisil kahjustatud või töötab ebaharilikult, tuleb kohe lõpetada. Kontrollige enne iga kasutuskorda.
21. Ärge jätke töötavat tööriista järelevalveta.
22. Ärge kasutage vahelduvvooluadapterit valesti. Ärge kasutage adapteri juhet kunagi seadme vedamiseks või pistikupesast välja tõmbamiseks. Hoidke vahelduvvooluadapter eemal kuumast, õlist, teravatest nurkadest või liikuvatest osadest. Vahetage kahjustatud adapter kohe välja. Kahjustatud adapter suurendab elektrilöögi riski.

Akuga tööriista kasutamine ja hooldus

1. **Laadige alati laadijaga, mille tootja on heaks kiitnud.** Laadija, mis sobib kasutamiseks ühte tüüpi akuga, võib kaasa tuua tulekahjuohtu, kui seda kasutada koos mõnda teist tüüpi akuga.

- Kasutage elektritööriistu üksnes spetsiaalselt neile toodetud akudega.** Mis tahes muude akude kasutamine võib tekitada tervisekahjustusi või tulekahjuohtu.
- Kui akut ei kasutata, ärge hoidke seda koos muude metallesemetega,** nagu kirjaklambrid, mündid, võtmed, naelad, kruvid jm väiksed metallesemed, mis võib tekitada ühenduse klemmide vahel. Akuklemmide lühis võib põhjustada põletusi ja tulekahjuohtu.
- Väärkasutamise tagajärjel võib akut valguda välja vedelikku; ärge seda puudutage. Kui olete selle vedelikuga siiski kogemata kokku puutunud, uhtke kohta veega. Kui vedelik on sattunud silma, minge arsti juurde.** Akust väljavalgunud vedelik võib põhjustada ärritust ja põletusi.
- Ärge kasutage akupaketti ega tööriista, mis on kahjustatud või muudetud.** Kahjustatud või muudetud akud võivad käituda etteaimamatult, põhjustades süttimis-, plahvatus- või vigastusohu.
- Kaitske akupaketti ja tööriista tule ja kõrge temperatuuri eest.** Tule või kõrgema kui 130 °C temperatuuriga kokkupuutumine võib tuua kaasa plahvatuse.
- Pidage kinni kõigist laadimisjuhustest ja ärge laadige akupaketti ega tööriista väljaspool juhendis märgitud temperatuurivahemikku.** Valesiti või väljaspool märgitud temperatuurivahemikku laadimine võib kahjustada akupaketti ja suurendada süttimisohu.

JUHTMETA VENTILAATORI KASUTAMINE JA HOOLDAMINE

- Kasutage tööks õiget juhtmeta ventilaatorit. Ärge kasutage ventilaatorit tegevuseks, milleks see pole ette nähtud.
- Seade töötab Makita liitium-ioon-akupakettiga, millest on pikemalt juttu kasutusjuhendi või vahelduvvooluadapteri peatükis „TEHNILISED ANDMED“. Muu aku kasutamine võib tekitada tulekahju. Laadige akusid ainult ettenähtud laadijaga. Laadija, mis on sobiv üht tüüpi akuga kasutamiseks, võib mõnda teist tüüpi akuga kasutamisel tuua kaasa süttimisohu.
- Hoidke kasutuses mitte olevat seadet lastele ja muudele väljaõppeta isikutele kättesaamatus kohas.
- Enne seadme hoiundamist eemaldage akupakett ja vahelduvvooluadapter vooluallikast ning kontrollige, hooldage ja puhastage neid. Ennetavad ohutusmeetmed vähendavad seadme juhukäivituse riski.
- Kui akupaketti ei kasutata, hoidke see metallesemetest eemal. Akuklemmide lühis võib põhjustada sädemeid, põletusi ja tulekahju.
- Lahutage seade ja laske sellel enne kontrolli, hooldust, puhastamist või hoiundamist maha jahtuda.
- Ärge muutuge seadme tundmise tõttu hooletuks. Pidage meeles, et hooletust murdosa sekundist piisab tõsise vigastuse tekitamiseks.
- Asetage seade alati tasasele ja stabiilsele pinnale. Kui seade kukub, võib see tekitada vigastusi või saada kahjustada.
- Ärge kasutage tootja mitte soovitatud akusid, lisaseadmeid ega tarvikuid. Mitte soovitatud akude, lisaseadmete või tarvikute kasutamine võib lõppeda tõsise vigastusega.
- Hoidke juuksed ja lahtised rõivaesemed, nagu sall, ventilaatorist eemal. Need võivad ventilaatorisse kinni jääda ja tekitada kehavigastust.
- Enne seadme käteväntmist või kandmist veenduge, et lüliti oleks väljalülitatud asendis. Seadme kandmine nii, et sõrm on lültil, võib õnnetusi tekitada.

- Ärge muutke ega püüdke parandada seadet või akupaketti muul moel kui see, mida on kirjeldatud kasutus- ja hooldusjuhendis.

HOOLDUS

- Seadet tohivad hooldada ainult pädevad isikud. Ebapädeva isiku tehtud hooldus võib kaasa tuua vigastusohu.
- Kasutage seadme hooldamisel ainult originaalvaruosid. Lubamatute osade kasutamine või hooldusjuhiste mittetärgimine võib põhjustada elektrilöögi või vigastuse.
- Ärge põletage seadet, isegi kui see on tugevasti kahjustatud. Akud võivad tules plahvatada. Kõrvaldage seade kasutusest kohalike eeskirjade kohaselt.

Akupakettiga seotud olulised ohutusjuhised

- Enne akupaketti kasutamist lugege (1) akulaadijat, (2) akut ja (3) seadmel olevad juhtnöörid ja hoiatused läbi.**
- Ärge võtke akupaketti lahti ega muutke seda.** See võib põhjustada tulekahju, liigset kuumust või plahvatuse.
- Kui tööaeg järsult lüheneb, siis lõpetage kohe kasutamine.** Edasise kasutamise tulemuseks võib olla ülekuumenemisoht, võimalikud põletused või isegi plahvatus.
- Kui elektrilüüti satub silma, siis loputage silma puhta veega ja pöörduge koheselt arsti poole.** Selline õnnetus võib põhjustada pimedaksjäämist.
- Ärge tekitage akupakettis lühist:**
 - Ärge puutuge klemme elektrijuhtidega.
 - Ärge hoidke akupaketti tööriistakassis koos metallesemetega, nagu naelad, mündid jne.
 - Ärge tehke akupaketti märjaks ega jätke seda vihma kätte.

Aku lühis võib põhjustada tugevat elektri- voolu, ülekuumenemist, põletusi ning ka seadet tõsiselt kahjustada.

- Ärge hoidke ega kasutage tööriista ja akupaketti kohtades, kus temperatuur võib tõusta üle 50 °C (122 °F).
- Ärge põletage akupaketti isegi siis, kui see on saanud tõsiselt vigastada või on täiesti kulu- nud. Akupakett võib tules plahvatada.
- Ärge naelutage, löigake, muljuge, visake akupaketti ega laske sel kukkuda, samuti ärge lööge selle pihta kõva esemega. Selline tegevus võib põhjustada tulekahju, liigset kuumust või plahvatuse.
- Ärge kasutage kahjustatud akut.**
- Sisalduvatele liitium-ioonakudele võivad kohal- daval ohtlike kaupade õigusaktide nõuded.** Kaubanduslikul transportimisel, näiteks kolman- date poolte või transpordiettevõtete poolt, tuleb järgida pakendil ja siltidel toodud erinõudeid. Transportimiseks ettevalmistamisel on vajalik pidada nõu ohtliku materjali eksperdiga. Samuti tuleb järgida võimalike riiklike regulatsioonide üksikasjalikumaid nõudeid. Katke teibiga või varjake avatud kontaktid ja paken- dage aku selliselt, et see ei saaks pakendis liikuda.
- Kasutuskõlmatuks muutunud akupaketti kõrvaldamiseks eemaldage see tööriistast ja viige selleks ette nähtud kohta. Järgige kasu- tuskõlmatuks muutunud aku kõrvaldamisel kohalikke eeskirju.**

12. **Kasutage akusid ainult Makita heaks kiidetud toodetega.** Akude paigaldamine selleks mitte ettenähtud toodetele võib põhjustada süttimist, ülemäära kuumust, plahvatamist või elektrolüüdi lekkimist.
13. **Kui tööriista ei kasutata pika ajaperioodi jooksul, tuleb aku tööriistast eemaldada.**
14. **Kasutamise ajal ja pärast kasutamist võib akukassett kuumeneda, mis võib põhjustada põletusi või madala temperatuuri põletusi. Olge kuuma akukasseti kandmisel ettevaatlik.**
15. **Ärge puudutage tööriista klemmi kohe pärast kasutamist, sest see võib olla kuum ja põhjustada põletusi.**
16. **Hoidke akukasseti klemmid, avad ja sooned tükikestest, tolmust ja mullast puhtad.** Muidu võib tööriist või akukassett halvasti töötada või puruneda.
17. **Kui tööriist ei kannata kasutamist kõrgepingeliinide lähedal, ärge kasutage akukasseti kõrgepingeliinide lähedal.** Muidu võib tööriist või akukassett puruneda või sellel tõrge tekkida.

HOIDKE JUHEND ALLES.

⚠ETTEVAATUST: Kasutage ainult Makita originaalakusid. Mitte Makita originaalakude või muudetud akude kasutamine võib põhjustada akude süttimise, kehavigastuse ja kahjustuse. Samuti muudab see kehtetuks Makita tööriista ja laadija Makita garantii.

Vihjeid aku maksimaalse kasutusaja tagamise kohta

1. **Laadige akukassetti enne selle täielikku tühjenemist.** Kui märkate, et tööriist töötab väiksema võimsusega, peatage töö ja laadige akukassetti.
2. **Ärge laadige täielikult laetud akukassetti. Ülelaadimine lühendab akude kasutusiga.**
3. **Laadige akukassetti toatemperatuuril 10 °C - 40 °C.** Enne laadimist laske kuumenenud akukassetil maha jahtuda.
4. **Kui te ei kasuta parajasti akukassetti, eemaldage see tööriistast või laadurist.**
5. **Kui te ei kasuta akukassetti kauem kui kuus kuud, laadige see.**

OSADE KIRJELDUS

► Joon.1

1	Toitelüliti nupp	2	Õhuvoolu kiiruse nupp	3	Automaatse väljalülitamise taimer nupp
4	Võnkumise nupp	5	Õhuvoolu kiiruse näidik	6	Automaatse väljalülitamise taimer näidik
7	Aku ava	8	15V alalisvoolupistik	9	Vahelduvvooluadapter

FUNKTSIONAALNE KIRJELDUS

⚠ETTEVAATUST: Kandke alati hoolt selle eest, et seade oleks enne reguleerimist ja kontrollimist välja lülitatud ning akukassett eemaldatud.

Akukasseti paigaldamine või eemaldamine

⚠ETTEVAATUST: Hoidke seadet ja akukassetti kindlalt käes, kui paigaldate või eemaldate akukassetti. Kui eirata nõuet seadme ja akukasseti hoidmise kohta, võivad need käest libiseda ja maha kukkudes puruneda ning põhjustada kehavigastusi.

Akukasseti eemaldamiseks libistage see seadme küljest ära, vajutades kasseti esiküljel paiknevat nuppu alla.

Akukasseti paigaldamiseks joondage akukasseti keel korpuse soonega ja libistage kassett oma kohale. Paigaldage akuadapter alati nii kaugele, et see lukustuks klõpsatusega oma kohale. Kui näete nupu ülas osas punast osa, pole kassett täielikult lukustunud.

► **Joon.2:** 1. Punane näidik 2. Nupp 3. Akukassett

⚠ETTEVAATUST: Paigaldage akukassett alati täies ulatuses nii, et punane näidik poleks nähtaval. Muidu võib kassett juhuslikult seadmest välja kukkuda ning põhjustada teile või läheduses viibivatele isikutele vigastusi.

⚠ETTEVAATUST: Ärge rakendage akukasseti paigaldamisel jõudu. Kui kassett ei lähe kergesti sisse, pole see õigesti paigaldatud.



Kui akukassetti on keeruline välja libistada, lükake seda tagant-poolt, vajutades samal ajal kasseti esiküljel paiknevat nuppu alla.

► **Joon.3**

Aku jääkmahutavuse näit

Akukasseti järelejäänud mahutavuse kontrollimiseks vajutage kontrollimise nuppu. Märgulambid süttivad mõneks sekundiks.

► **Joon.4:** 1. Märgulambid 2. Kontrollimise nupp

Märgulambid			Jääkmahutavus
 Põleb	 Ei põle	 Viigub	
■ ■ ■ ■			75 - 100%
■ ■ ■ □			50 - 75%
■ ■ □ □			25 - 50%
■ □ □ □			0 - 25%
▬ □ □ □			Laadige akut.
■ ■ □ □	↑ ↓	□ □ ■ ■	Aku võib olla tõrge.

MÄRKUS: Näidatud mahutavus võib veidi erineda tegelikust mahutavusest olenevalt kasutustingimustest ja ümbritseva keskkonna temperatuurist.

Seadme/aku kaitsesüsteem

Seade on varustatud kaitsesüsteemiga. Süsteem lülitab mootori automaatselt välja, et pikendada seadme ja aku tööiga. Seade seiskub käitamise ajal automaatselt, kui seadme või aku kohta kehtib üks järgmistest tingimustest.

- Ülekoormuskaitse: kui seadme kasutamise käigus hakkab see tarbima ebaharilikult palju voolu, peatub seade automaatselt ilma igasuguse signaalita. Sel juhul lülitage seade välja ja lõpetage seadme ülekoormuse põhjustanud töö. Pärast seda käivitage seade uuesti.
- Ülekuumenemiskaitse: kui seade on üle kuumenenud, seiskub seade automaatselt. Laske seadmel maha jahtuda, enne kui selle uuesti sisse lülitate.
- Ülelaadimiskaitse: kui aku jääkmahtuvus on madal, siis seiskub seade automaatselt. Kui seade ei hakka tööle ka lülitate kasutamisel, eemaldage seadmest tühenenud akukassett ja laadige seda.

Ventilaatori pea nurga reguleerimine

Ventilaatori pea nurka saab reguleerida käsitsi. Ventilaatori pead saab reguleerida sellises ulatuses, nagu on näidatud joonisel.

► Joon.6

TÄHELEPANU: Ärge keerake ventilaatori pead üle reguleeritava ulatuse.

Ventilaatori pea võnkumine

⚠ETTEVAATUST: Ventilaatori pea võnkumise ajal hoidke takistused ventilaatori pea liikumisulatusest eemal. Juhtmeta ventilaator võib võnkumise tõttu liikuda ja kukkuda.

⚠ETTEVAATUST: Ärge peatage võnkumist ventilaatori peast kinni hoides. Seiskamiseks vajutage alati võnkumise nuppu.

Vajutage ventilaatori pea võnkumiseks võnkumise nuppu. Võnkumise lõpetamiseks vajutage uuesti nuppu. Ventilaatori pea hakkab pärast võnkumise nupu vajutamist võnkuma oma praegusest asukohast. Ventilaatori pea võngub 90 kraadi ulatuses.

► Joon.7: 1. Võnkumise nupp

MÄRKUS: Olenevalt ventilaatori pea asukohast võib see kohe pärast võnkumise nupu vajutamist võnkumismehhanismi tõttu mitte võnkuda.

Automaatse väljalülitumise taimer

Vajutage ventilaatori töötamise ajal automaatse väljalülitumise taimerit nuppu. Automaatse väljalülitumise taimerit töö kestus muutub iga kord, kui te vajutate nuppu (1 tund / 2 tundi / 4 tundi / väljas). Iga automaatse väljalülitumise taimerit näidiku all olev number näitab järelejäanud tundide arvu, kuni ventilaator välja lülitatakse. Automaatse väljalülitumise taimerit näidik lülitub siis samuti välja.

► Joon.8: 1. Automaatse väljalülitumise taimerit nupp

MÄRKUS: Olenevalt akukasseti tüübist ja selle jääkmahtavusest võib automaatse väljalülitumise taimerit käivitada varem, kui ette nähtud.

TÖÖRIISTA KASUTAMINE

Ventilaatori käivitamine/seiskamine

Vajutage ventilaatori sisselülitamiseks toitelülilit. Ventilaatori väljalülitamiseks vajutage uuesti toitelülilit.

Õhuvoolu kiiruse muutmine

Vajutage ventilaatori töötamise ajal õhuvoolu kiiruse muutmise nuppu. Õhuvool kiireneb iga kord, kui nuppu vajutate. Pärast kõige kiirema kiirusega töötamist naaseb õhuvoolu kiirus kõige aeglasemale kiirusele. Juhtmeta ventilaator käivitub sama kiirusega, mida viimati kasutati.

► Joon.5: 1. Õhuvoolu kiiruse nupp

Vahelduvvooluadapteri kasutamine

⚠HOIATUS: Ärge kunagi kasutage seadet, kui juhe või pistik on kahjustatud.

⚠HOIATUS: Ärge kasutage pistikut märgade ega rasvaste kätega.

⚠HOIATUS: Ärge hoidke vahelduvvooluadapterit seadmest eemaldatuna, kui vooluvõrgust tuleb toidet. Väikesed lapsed võivad pingestatud pistiku endale suhu panna ja vigastada saada.

⚠HOIATUS: Ärge pange pingestatud pistikut ega juhet suhu. See võib põhjustada elektrilöögi.

Sisestage 15 V vahelduvvooluadapteri alalisvoolupistik 15 V alalisvoolupistikusse ja seejärel ühendage vahelduvvooluadapterid põhitoiteallikasse. Veenduge, et toiteallika nimipingeline vastaks adapteri nimipingele.

► Joon.9

MÄRKUS: Kui vahelduvvooluadapter on ühendatud, võib seadmel minna käivitumiseks 3–5 sekundit.

MÄRKUS: Adapter võib toiteallika jaoks kasutamisel kriuksuda. See ei mõjuta tavapäraselt kasutust.

MÄRKUS: Isegi kui seade töötab alalisvoolurežiimil, muudetakse see vooluvõrku lisamisel automaatselt vahelduvvoolurežiimile.

MÄRKUS: Kui juhtmeta ventilaator lülitub alalisvoolurežiimil vahelduvvoolurežiimile ja vastupidi, võib tuulekiirus ajutiselt muutuda.

MÄRKUS: Vahelduvvooluadapter ei laadi seadmesse sisestatud akut.

HOOLDUS

⚠ETTEVAATUST: Kandke alati enne kontroll- või hooldustoimingute tegemist hoolt selle eest, et seade oleks toiteallikast lahutatud ja akukas- sett eemaldatud.

TÄHELEPANU: Ärge kunagi kasutage bensiini, vedeldit, alkoholi ega midagi muud sarnast. Selle tulemuseks võib olla luitumine, deformatsioon või pragunemine.

Toote OHUTUSE ja TÖÖKINDLUSE tagamiseks tuleb vajalikud remontitööd ning muud hooldus- ja reguleerimistööd lasta teha Makita volitatud teeninduskeskustes või tehase teeninduskeskustes. Alati tuleb kasutada Makita varuosi.

Üldine hooldus

Kui seade on maha jahtunud, kasutage mustuse, tolmu, õli, rasva jne eemaldamiseks puhast lappi.

⚠HOIATUS: Kõiki osi peab vahetama volitatud hoolduskeskuses.

Ventilaatori puhastamine

⚠ETTEVAATUST: Enne katte eemaldamist veenduge, et ventilaator oleks toiteallikast välja lülitatud.

Ventilaatori katte sisemuse puhastamiseks eemaldage ventilaatori kate järgmisel viisil.

1. Keerake ventilaatori katte taga olev kruvi lahti.

► **Joon.10:** 1. Kruvi

2. Keerake ventilaatori katet vastupäeva ja eemaldage kate, kui märgistused on ühel joonel, nagu joonisel näidatud.

► **Joon.11:** 1. Märgistus

► **Joon.12**

Pühkige ventilaator ja ventilaatori kate puhtaks seebi- vees niisutatud lapiga.

Ventilaatori katte kinnitamiseks toimige katte eemaldamisele vastupidises järjekorras. Katte kinnitamisel veenduge, et kate lukustuks klõpsuga.

⚠ETTEVAATUST: Enne kasutamise veenduge alati, et ventilaatori kate oleks kinnitatud.

⚠ETTEVAATUST: Kinnitage turvaliselt ventilaatori kate. Kui ventilaatori kate on kinnitatud pooleldi või valesti, võib see maha tulla ja põhjustada vigastuse või seadme kahjustuse.

TÄHELEPANU: Vältige ventilaatori katte liigset koormamist. See võib tuua kaasa purunemise.

Hoiundamine

Tulekahju või põlemise vältimiseks laske seadmel enne hoiundamist täielikult maha jahtuda. Ärge hoidke tühjenenud akusid laadimata pikka aega, sest see võib nende tööiga lühendada.

VALIKULISED TARVIKUD

⚠ETTEVAATUST: Neid tarvikuid ja lisaseadmeid on soovitatav kasutada koos Makita seadmega, mille kasutamist selles kasutusjuhendis kirjeldatakse. Muude tarvikute ja lisaseadmete kasutamisega võib kaasneb vigastusohu. Kasutage tarvikuid ja lisaseadmeid ainult otstarbekohaselt.

Saate vajaduse korral kohalikust Makita teeninduskeskusest lisateavet nende tarvikute kohta.

- Makita algupärane aku ja laadija

MÄRKUS: Mõned nimekirjas loetletud tarvikud võivad kuuluda standardvarustusse ning need on lisatud tööriista pakendisse. Need võivad riigiti erineda.

ОСТОРОЖНО

- Для пользователей в Европе. Дети возрастом от 8 лет и лица с ограниченными физическими, сенсорными или умственными способностями, а также не имеющие надлежащего опыта и знаний могут использовать этот инструмент только под контролем или после надлежащего инструктажа по безопасному использованию инструмента и при условии понимания возможных рисков. Не разрешайте детям играть с инструментом. Детям запрещается проводить чистку и обслуживание без контроля со стороны взрослых.
- Для пользователей в регионах за пределами Европы. Данное устройство не предназначено для использования людьми (включая детей) с ограниченными физическими, сенсорными или умственными возможностями, либо не имеющими соответствующего опыта или знаний, за исключением случаев, когда они действуют под руководством или после надлежащего инструктажа по использованию устройства со стороны лица, ответственного за их безопасность. Следите за маленькими детьми, чтобы они не использовали устройство в качестве игрушки.

ТЕХНИЧЕСКИЕ ХАРАКТЕРИСТИКИ

Вентилятор имеет трехскоростное управление, режим поворотов головки и таймер автоматического выключения. В качестве источника питания может использоваться переходник переменного тока или блок аккумулятора Makita.

Модель:		CF001G
Номинальное напряжение		36–40 В пост. тока макс.
Переходник переменного тока	Ток на входе	100–240 В, 50/60 Гц, до 1,2 А
	Ток на выходе	15 В, 2,5 А
Размеры (Д × Ш × В)		143 × 333 × 463 мм
Масса нетто (без блока аккумулятора)		2,0 кг

- Благодаря нашей постоянно действующей программе исследований и разработок указанные здесь технические характеристики могут быть изменены без предварительного уведомления.
- Технические характеристики могут различаться в зависимости от страны.

Подходящий блок аккумулятора и зарядное устройство

Блок аккумулятора	BL4025 / BL4040
Зарядное устройство	DC40RA

- В зависимости от региона проживания некоторые блоки аккумуляторов и зарядные устройства, перечисленные выше, могут быть недоступны.

▲ ОСТОРОЖНО: Используйте только перечисленные выше блоки аккумуляторов и зарядные устройства. Использование других блоков аккумуляторов и зарядных устройств может привести к травме и/или пожару.

Время разряда аккумулятора

В приведенной ниже таблице содержится информация о некоторых блоках аккумуляторов Makita. Указано расчетное время разряда полностью заряженного аккумулятора.

Блок аккумулятора	Скорость потока воздуха		
	Низкая	Средняя	Высокая
BL4025	730 мин	550 мин	410 мин
BL4040	1 160 мин	880 мин	660 мин

Символы

Ниже приведены символы, которые могут использоваться для обозначения оборудования. Перед использованием убедитесь в том, что вы понимаете их значение.



Прочитайте руководство по эксплуатации.



Только для стран ЕС
Не выбрасывайте электрооборудование или аккумуляторы вместе с бытовым мусором! В соответствии с европейскими директивами об утилизации электрического и электронного оборудования, о батареях и аккумуляторах, а также использованных батареях и аккумуляторах и их применении в соответствии с местными законами электрооборудование, батареи и аккумуляторы, срок эксплуатации которых истек, должны утилизироваться отдельно и передаваться для утилизации на предприятие, соответствующее применяемым правилам охраны окружающей среды.



Только для стран ЕС
Правильная утилизация этого устройства
Эта маркировка означает, что это устройство запрещено утилизировать совместно с другими бытовыми отходами в странах ЕС. Для предотвращения возможного вреда окружающей среде или здоровью человека вследствие неконтролируемой утилизации отходов это устройство следует утилизировать надлежащим образом с целью рационального использования материальных ресурсов. Чтобы вернуть использованное устройство, воспользуйтесь услугами организаций по раздельному сбору отходов или обратитесь к продавцу этого устройства. Они могут принять это устройство для экологически безопасной переработки.

Назначение

Данное устройство предназначено для создания потока воздуха.

МЕРЫ БЕЗОПАСНОСТИ

Во избежание серьезных травм перед использованием устройства прочитайте и примите к сведению все предостережения и инструкции.

Настоящее руководство содержит сведения о мерах предосторожности и технике безопасности, сборке, эксплуатации, осмотре и техническом обслуживании устройства. Храните данное руководство в сухом и надежном месте для дальнейшего использования.

ВАЖНЫЕ ИНСТРУКЦИИ ПО ТЕХНИКЕ БЕЗОПАСНОСТИ

При использовании электрических устройств необходимо неукоснительно соблюдать основные меры предосторожности, в том числе:

ПРОЧИТАЙТЕ ВСЕ ИНСТРУКЦИИ, ПРЕЖДЕ ЧЕМ НАЧАТЬ ЭКСПЛУАТАЦИЮ ДАННОГО УСТРОЙСТВА.

ОСТОРОЖНО

Во избежание возгорания, удара током или травм соблюдайте следующие требования:

1. Берегите от дождя. Храните в помещении.
2. Не позволяйте использовать устройство в качестве игрушки. Соблюдайте особую осторожность при использовании устройства детьми или рядом с детьми.
3. Используйте устройство только так, как описано в настоящем руководстве. Используйте только принадлежности, рекомендованные производителем.
4. Не используйте с поврежденным аккумулятором. Если устройство не работает надлежащим образом, падало, было повреждено, забыто на улице или упало в воду, отнесите его в сервисный центр.
5. Не берите устройство мокрыми руками.
6. Не помещайте какие-либо предметы в отверстия.
7. Держите волосы, свободную одежду, пальцы и другие части тела подальше от отверстий и движущихся частей.
8. Перед снятием аккумулятора выключите все элементы управления устройством.

9. Используйте только переходник переменного тока и зарядное устройство, предоставленные производителем. Принадлежности, подходящие для данного устройства, могут быть опасны при использовании их с другими устройствами.
 10. Не заряжайте аккумулятор на улице.
 11. Не подвергайте устройству действию огня или высокой температуры.
 12. Не пользуйтесь устройством возле открытого огня, тлеющих материалов или во взрывоопасной атмосфере, например при наличии поблизости легковоспламеняющихся жидкостей, газов или пыли. При работе устройства возникают искры, которые могут привести к воспламенению пыли или газов.
 13. Запрещается использовать устройство в местах с повышенной влажностью, например в ванной.
 14. Данное устройство предназначено только для работы в помещении. Запрещается использовать устройство вне помещения.
 15. Это устройство предназначено для домашнего использования.
 16. Перед использованием внимательно прочитайте это руководство по эксплуатации и руководство по эксплуатации зарядного устройства.
 17. Немедленно прекратите работу, если вы заметили какие-либо отклонения.
 18. Если вы уронили или ударили устройство, перед началом эксплуатации тщательно проверьте его на предмет наличия трещин и повреждений.
 19. Не подносите устройство близко к печам и другим источникам тепла.
 20. Не используйте устройство при наличии в нем сломанных, погнутых, треснувших или поврежденных деталей. При наличии видимых повреждений или каких-либо отклонений в работе устройства его эксплуатацию следует немедленно прекратить. Осматривайте устройство перед каждым включением.
 21. Не оставляйте без присмотра устройство, подключенное к источнику питания.
 22. Используйте переходник переменного тока строго по назначению. Запрещается переносить устройство, держа его за шнур, а также тянуть за шнур, чтобы вынуть вилку из розетки. Располагайте переходник переменного тока на безопасном расстоянии от источников тепла, масла, острых краев и движущихся деталей. Немедленно замените поврежденный переходник. Поврежденный переходник повышает риск удара током.
2. **Используйте электроинструмент только с указанными аккумуляторными блоками.** Использование других аккумуляторных блоков может привести к травме или пожару.
 3. **Когда аккумуляторный блок не используется, храните его отдельно от металлических предметов, таких как скрепки, монеты, ключи, гвозди, шурупы или другие небольшие металлические предметы, которые могут привести к закорачиванию контактов аккумуляторного блока между собой.** Короткое замыкание между контактами аккумуляторного блока может привести к ожогам или пожару.
 4. **При неправильном обращении из аккумуляторного блока может потечь жидкость. Избегайте контакта с ней. В случае контакта с кожей промойте место контакта обильным количеством воды. В случае попадания в глаза обратитесь к врачу.** Жидкость из аккумулятора может вызвать раздражение или ожоги.
 5. **Не используйте поврежденные или модифицированные инструменты и аккумуляторные блоки.** Поврежденные или модифицированные аккумуляторы могут работать некорректно, что может привести к пожару, взрыву или травмированию.
 6. **Не подвергайте аккумуляторный блок или инструмент воздействию огня или высокой температуры.** Воздействие огня или температуры выше 130 °C может привести к взрыву.
 7. **Следуйте всем инструкциям по зарядке и не заряжайте аккумуляторный блок или инструмент при температурных условиях, выходящих за пределы диапазона, указанного в инструкции.** Зарядка ненадлежащим образом или при температурных условиях, выходящих за пределы указанного диапазона, может привести к повреждению батареи и повысить риск пожара.

ЭКСПЛУАТАЦИЯ И ОБСЛУЖИВАНИЕ АККУМУЛЯТОРНОГО ВЕНТИЛЯТОРА

Эксплуатация и обслуживание электроинструмента, работающего на аккумуляторах

1. **Заряжайте аккумулятор только зарядным устройством, указанным изготовителем.** Зарядное устройство, подходящее для одного типа аккумуляторов, может привести к пожару при его использовании с другим аккумуляторным блоком.
2. Данное устройство может работать от литий-ионного блока аккумулятора Makita, указанного в разделе "Технические характеристики" настоящего руководства, или от переходника переменного тока. Использование других аккумуляторов может привести к пожару. Используйте для зарядки аккумуляторов только указанное зарядное устройство. Зарядное устройство, подходящее для одного типа аккумуляторов, может привести к пожару при его использовании с другим аккумулятором.
3. Храните неиспользуемое устройство в месте, недоступном для детей и других неквалифицированных лиц.

4. Отсоединяйте блок аккумулятора и переходник переменного тока от источника питания, прежде чем поместить устройство на хранение, а также перед осмотром, техническим обслуживанием или очисткой устройства. Такие профилактические меры предосторожности снижают риск случайного включения устройства.
5. Когда блок аккумулятора не используется, храните его отдельно от металлических предметов. Короткое замыкание между контактами аккумулятора может привести к появлению искр, ожогам или пожару.
6. Перед осмотром, техническим обслуживанием, очисткой устройства и помещением его на хранение выньте вилку устройства из розетки и дайте ему остыть.
7. Не забывайте о мерах предосторожности, даже если вы часто используете устройство и хорошо знакомы с ним. Помните, что секундной оплошности может быть достаточно для получения серьезных травм.
8. Размещайте устройство на ровной и устойчивой поверхности. Падение устройства может привести к его повреждению или травме.
9. Используйте только аккумуляторы, принадлежности и приспособления, рекомендованные производителем данного устройства. Использование других аккумуляторов, принадлежностей и приспособлений может привести к тяжелым травмам.
10. Следите за тем, чтобы ваши волосы и свободные части одежды, например шарф, находились на безопасном расстоянии от вентилятора. В случае их попадания в вентилятор вы можете получить травму.
11. Прежде чем поднимать или переносить устройство, убедитесь, что переключатель находится в выключенном положении. Не держите палец на выключателе во время переноски устройства – это может стать причиной несчастного случая.
12. Не пытайтесь самостоятельно ремонтировать устройство и блок аккумулятора или вносить изменения в их конструкцию; строго соблюдайте инструкции по их эксплуатации.

СЕРВИСНОЕ ОБСЛУЖИВАНИЕ

1. Сервисное обслуживание данного устройства должно выполняться только квалифицированным ремонтным персоналом. Сервисное или техническое обслуживание устройства неквалифицированным персоналом может стать причиной травмы.
2. При обслуживании устройства используйте для замены детали точно такого же образца. Использование нестандартных деталей и несоблюдение инструкций по техническому обслуживанию устройства могут стать причиной травм или удара током.
3. Запрещается сжигать устройство, даже если оно сильно повреждено. Аккумуляторы могут взорваться под действием огня. Утилизируйте устройство в соответствии с местными нормами.

Важные правила техники безопасности для работы с аккумуляторным блоком

1. Перед использованием аккумуляторного блока прочитайте все инструкции и предупреждающие надписи на (1) зарядном устройстве, (2) аккумуляторном блоке и (3) инструменте, работающем от аккумуляторного блока.
2. Не разбирайте блок аккумулятора и не меняйте его конструкцию. Это может привести к пожару, перегреву или взрыву.
3. Если время работы аккумуляторного блока значительно сократилось, немедленно прекратите работу. В противном случае, может возникнуть перегрев блока, что приведет к ожогам и даже к взрыву.
4. В случае попадания электролита в глаза промойте их обильным количеством чистой воды и немедленно обратитесь к врачу. Это может привести к потере зрения.
5. Не замыкайте контакты аккумуляторного блока между собой:
 - (1) Не прикасайтесь к контактам какими-либо токопроводящими предметами.
 - (2) Не храните аккумуляторный блок в контейнере вместе с другими металлическими предметами, такими как гвозди, монеты и т. п.
 - (3) Не допускайте попадания на аккумуляторный блок воды или дождя.
 Замыкание контактов аккумуляторного блока между собой может привести к возникновению большого тока, перегреву, возможным ожогам и даже поломке блока.
6. Не храните и не используйте инструмент и аккумуляторный блок в местах, где температура может достигать или превышать 50 °C (122 °F).
7. Не бросайте аккумуляторный блок в огонь, даже если он сильно поврежден или полностью вышел из строя. Аккумуляторный блок может взорваться под действием огня.
8. Запрещено вбивать гвозди в блок аккумулятора, резать, ломать, бросать, ронять блок аккумулятора или ударять его твердым предметом. Это может привести к пожару, перегреву или взрыву.
9. Не используйте поврежденный аккумуляторный блок.
10. Входящие в комплект литий-ионные аккумуляторы должны эксплуатироваться в соответствии с требованиями законодательства об опасных товарах.

При коммерческой транспортировке, например, третьей стороной или экспедитором, необходимо нанести на упаковку специальные предупреждения и маркировку.

В процессе подготовки устройства к отправке обязательно проконсультируйтесь со специалистом по опасным материалам. Также соблюдайте местные требования и нормы. Они могут быть строже.

Закройте или закрепите разомкнутые контакты и упакуйте аккумулятор так, чтобы он не перемещался по упаковке.

11. Для утилизации блока аккумулятора извлеките его из инструмента и утилизируйте безопасным способом. Выполняйте требования местного законодательства по утилизации аккумуляторного блока.
12. Используйте аккумуляторы только с продукцией, указанной Makita. Установка аккумуляторов на продукцию, не соответствующую требованиям, может привести к пожару, перегреву, взрыву или утечке электролита.
13. Если инструментом не будут пользоваться в течение длительного периода времени, извлеките аккумулятор из инструмента.
14. Во время и после использования блок аккумулятора может нагреваться, что может стать причиной ожогов или низкотемпературных ожогов. Будьте осторожны при обращении с горячим блоком аккумулятора.
15. Не прикасайтесь к контактам инструмента сразу после использования, поскольку они могут быть достаточно горячими, чтобы вызвать ожоги.
16. Не допускайте, чтобы обломки, пыль или земля прилипали к контактам, отверстиям и пазам на блоке аккумулятора. Это может привести к снижению эксплуатационных параметров, поломке инструмента или блока аккумулятора.
17. Если инструмент не рассчитан на использование вблизи высоковольтных линий электропередач, не используйте блок аккумулятора вблизи высоковольтных линий электропередач. Это может привести к неисправности, поломке инструмента или блока аккумулятора.

▲ВНИМАНИЕ: Используйте только фирменные аккумуляторные батареи Makita. Использование аккумуляторных батарей, не произведенных Makita, или батарей, которые были подвергнуты модификациям, может привести к взрыву аккумулятора, пожару, травмам и повреждению имущества. Это также автоматически аннулирует гарантию Makita на инструмент и зарядное устройство Makita.

Советы по обеспечению максимального срока службы аккумулятора

1. Заряжайте блок аккумуляторов перед его полной разрядкой. Обязательно прекратите работу с инструментом и зарядите блок аккумуляторов, если вы заметили снижение мощности инструмента.
2. Никогда не подзаряжайте полностью заряженный блок аккумуляторов. Перезарядка сокращает срок службы аккумулятора.
3. Заряжайте блок аккумуляторов при комнатной температуре в 10 - 40 °C (50 - 104 °F). Перед зарядкой горячего блока аккумуляторов дайте ему остыть.
4. Если блок аккумулятора не используется, извлеките его из инструмента или зарядного устройства.
5. Зарядите ионно-литиевый аккумуляторный блок, если вы не будете пользоваться инструментом длительное время (более шести месяцев).

СОХРАНИТЕ ДАННЫЕ ИНСТРУКЦИИ.

ОПИСАНИЕ ДЕТАЛЕЙ

► Рис.1

1	Кнопка выключения питания	2	Кнопка переключения скорости потока воздуха	3	Кнопка таймера автоматического выключения
4	Кнопка режима поворотов	5	Индикатор скорости потока воздуха	6	Индикатор таймера автоматического выключения
7	Гнездо аккумулятора	8	Гнездо питания на 15 В пост. тока	9	Переходник переменного тока

ОПИСАНИЕ РАБОТЫ

ВНИМАНИЕ: Перед регулировкой или проверкой функций устройства обязательно убедитесь, что оно выключено и блок аккумулятора снят.

Установка или снятие блока аккумуляторов

ВНИМАНИЕ: При установке и извлечении блока аккумулятора крепко удерживайте устройство и блок аккумулятора. Если не соблюдать это требование, они могут выскользнуть из рук, что приведет к повреждению устройства и блока аккумулятора, а также травмированию пользователя.

Для снятия блока аккумулятора сдвиньте кнопку на его лицевой стороне и извлеките блок.

Для установки аккумуляторного блока совместите выступ аккумуляторного блока с пазом в корпусе и задвиньте его на место. Устанавливайте блок до упора так, чтобы он зафиксировался на месте с небольшим щелчком. Если вы можете видеть красный индикатор на верхней части клавиши, адаптер аккумулятора не полностью установлен на месте.

► **Рис.2:** 1. Красный индикатор 2. Кнопка 3. Блок аккумулятора

ВНИМАНИЕ: Обязательно устанавливайте блок аккумулятора до конца, чтобы красный индикатор не был виден. В противном случае блок может выпасть из устройства и нанести травму вам или другим людям.

ВНИМАНИЕ: Не прилагайте чрезмерных усилий при установке аккумуляторного блока. Если блок не двигается свободно, значит он вставлен неправильно.

Если блок аккумулятора не удается вытащить, сдвиньте кнопку на его лицевой стороне и нажмите на блок с противоположной стороны.

► **Рис.3**

Индикация оставшегося заряда аккумулятора

Нажмите кнопку проверки на аккумуляторном блоке для проверки заряда. Индикаторы загорятся на несколько секунд.

► **Рис.4:** 1. Индикаторы 2. Кнопка проверки

Индикаторы			Уровень заряда
Горит	Выкл.	Мигает	
■	□	▧	от 75 до 100%
■	■	■	
■	■	□	от 50 до 75%
■	□	□	от 25 до 50%
■	□	□	от 0 до 25%
▧	□	□	Зарядите аккумуляторную батарею.

Индикаторы			Уровень заряда
Горит	Выкл.	Мигает	
■	□	▧	Возможно, аккумуляторная батарея неисправна.
■	■	□	
□	□	■	

ПРИМЕЧАНИЕ: В зависимости от условий эксплуатации и температуры окружающего воздуха индикация может незначительно отличаться от фактического значения.

Система защиты устройства / аккумулятора

Устройство оснащено системой защиты. Данная система автоматически отключает питание двигателя для продления срока службы устройства и аккумулятора. Устройство автоматически остановится во время работы при возникновении указанных ниже ситуаций с ним или аккумулятором.

- Защита от перегрузки: Если в используемом режиме эксплуатации потребление тока устройством чрезмерно возрастает, устройство автоматически остановится без включения каких-либо индикаторов. В этом случае выключите устройство и прекратите работу, из-за которой произошла перегрузка. Затем включите устройство для перезапуска.
- Защита от перегрева: В случае перегрева устройство автоматически останавливается. Дайте устройству остыть перед повторным включением.
- Защита от глубокой разрядки: При истощении заряда аккумулятора устройство автоматически останавливается. Если устройство не работает даже после нажатия переключателей, выньте из него разряженный блок аккумулятора и зарядите его.

ЭКСПЛУАТАЦИЯ

Запуск / остановка вентилятора

Для включения вентилятора нажмите кнопку питания. Для выключения вентилятора нажмите кнопку питания еще раз.

Изменение скорости потока воздуха

Нажимайте кнопку переключения скорости потока воздуха во время работы вентилятора. Скорость потока воздуха изменяется при каждом нажатии кнопки. При нажатии кнопки в режиме максимальной скорости потока воздуха вентилятор вернется к минимальному значению скорости. При включении аккумуляторный вентилятор продолжит работу в том скоростном режиме, в котором работал в предыдущий раз.

► **Рис.5:** 1. Кнопка переключения скорости потока воздуха

Регулировка угла головки вентилятора

Угол головки вентилятора можно регулировать вручную. Диапазон регулировки угла головки вентилятора показан на рисунке.

► Рис.6

ПРИМЕЧАНИЕ: Запрещается поворачивать головку вентилятора с превышением допустимого диапазона регулировки.

Режим поворотов головки вентилятора

ВНИМАНИЕ: При использовании режима поворотов головки вентилятора уберите все посторонние предметы, которые могут помешать ее поворотам. Аккумуляторный вентилятор может опрокинуться, натолкнувшись на них во время поворота.

ВНИМАНИЕ: Не пытайтесь остановить поворот, удерживая головку вентилятора. Для останова головки используйте только кнопку режима поворотов.

Чтобы включить режим поворотов головки вентилятора, нажмите кнопку режима поворотов. Чтобы отключить режим поворотов, нажмите кнопку еще раз. Головка вентилятора начинает поворачиваться из того положения, в котором она находилась в момент нажатия кнопки режима поворотов. Диапазон поворотов головки вентилятора составляет 90 градусов.

► Рис.7: 1. Кнопка режима поворотов

ПРИМЕЧАНИЕ: В зависимости от положения головка вентилятора может начать поворачиваться не сразу после нажатия кнопки режима поворотов, что обусловлено конструкцией механизма поворота.

Таймер автоматического выключения

Нажимайте кнопку таймера автоматического выключения во время работы вентилятора. Время срабатывания таймера автоматического выключения изменяется при каждом нажатии кнопки (1 час / 2 часа / 4 часа / выкл.). Число под каждым индикатором таймера автоматического выключения указывает, сколько часов остается до выключения вентилятора. Через некоторое время индикатор таймера автоматического выключения гаснет.

► Рис.8: 1. Кнопка таймера автоматического выключения

ПРИМЕЧАНИЕ: В зависимости от типа используемого блока аккумулятора и его заряда таймер автоматического выключения может сработать раньше назначенного времени.

Использование переходника переменного тока

ОСТОРОЖНО: Категорически запрещается использовать устройство, если поврежден шнур или вилка.

ОСТОРОЖНО: Не прикасайтесь к шнуру мокрыми или замасленными руками.

ОСТОРОЖНО: Не оставляйте переходник переменного тока включенным в сеть и отсоединенным от устройства. Маленькие дети могут засунуть вилку под напряжением в рот и получить травмы.

ОСТОРОЖНО: Не засовывайте в рот провод или вилку под напряжением. Это может привести к удару током.

Сначала вставьте вилку переходника переменного тока на 15 В пост. тока в гнездо питания на 15 В пост. тока, а затем подключайте переходник переменного тока к сети. Убедитесь в том, что напряжение сети соответствует характеристикам переходника.

► Рис.9

ПРИМЕЧАНИЕ: После подключения переходника переменного тока для запуска устройства может потребоваться 3–5 секунд.

ПРИМЕЧАНИЕ: При использовании переходника для питания устройства он может потрескивать. Это не влияет на его работоспособность.

ПРИМЕЧАНИЕ: Даже при работе в режиме питания от постоянного тока устройство автоматически переключится в режим переменного тока при подключении переходника.

ПРИМЕЧАНИЕ: Когда аккумуляторный вентилятор переключает режим питания с постоянного тока на переменный и наоборот, скорость потока воздуха может временно изменяться.

ПРИМЕЧАНИЕ: Переходник переменного тока не обеспечивает зарядку аккумулятора, вставленного в устройство.

ОБСЛУЖИВАНИЕ

ВНИМАНИЕ: Перед проведением проверки или работ по техобслуживанию необходимо убедиться, что устройство выключено и отключено от сети, а блок аккумулятора снят.

ПРИМЕЧАНИЕ: Запрещается использовать бензин, растворители, спирт и другие подобные жидкости. Это может привести к обесцвечиванию, деформации и трещинам.

Для обеспечения БЕЗОПАСНОСТИ и НАДЕЖНОСТИ оборудования ремонт, любое другое техобслуживание или регулировку необходимо производить в уполномоченных сервис-центрах Makita или сервис-центрах предприятия с использованием только сменных частей производства Makita.

Общее техническое обслуживание

После охлаждения устройства используйте чистую ткань для удаления грязи, пыли, масла, смазки и т. п.

⚠ ОСТОРОЖНО: Замена всех деталей устройства должна производиться в уполномоченном сервисном центре.

Очистка вентилятора

⚠ ВНИМАНИЕ: Прежде чем снимать кожух, убедитесь, что вентилятор отключен от сети.

При очистке кожуха вентилятора снимите кожух, как описано ниже.

1. Отвинтите винт в задней части кожуха.
► **Рис.10:** 1. Винт
2. Поверните кожух вентилятора против часовой стрелки и снимите его, когда метки совпадут, как показано на рисунке.
► **Рис.11:** 1. Метка
► **Рис.12**

Протрите крыльчатку и кожух вентилятора тканью, смоченной мыльной водой.

Для присоединения кожуха вентилятора повторите процедуру его снятия в обратном порядке. При установке кожуха вентилятора убедитесь в том, что он зафиксировался со щелчком.

⚠ ВНИМАНИЕ: Перед началом работы всегда проверяйте надежность закрепления кожуха вентилятора.

⚠ ВНИМАНИЕ: Надежно закрепите кожух вентилятора. При неправильном или неполном его закреплении кожух может соскочить и нанести травмы или повредить устройство.

ПРИМЕЧАНИЕ: Не прилагайте чрезмерное усилие к кожуху вентилятора. Это может привести к его поломке.

Хранение

Во избежание пожара или ожогов дайте устройству полностью остыть, прежде чем поместить его на хранение. Не храните разряженный аккумулятор в течение длительного времени – это может отрицательно сказаться на сроке его службы.

ДОПОЛНИТЕЛЬНЫЕ ПРИНАДЛЕЖНОСТИ

⚠ ВНИМАНИЕ: Данные принадлежности или приспособления рекомендуются для использования с устройством Makita, указанным в настоящем руководстве. Использование других принадлежностей или приспособлений может привести к травме. Используйте принадлежности и приспособления только по назначению.

Если вам необходимо содействие в получении дополнительной информации по этим принадлежностям, свяжитесь с вашим сервис-центром Makita.

- Оригинальный аккумулятор и зарядное устройство Makita

ПРИМЕЧАНИЕ: Некоторые элементы списка могут входить в комплект инструмента в качестве стандартных приспособлений. Они могут отличаться в зависимости от страны.

OPOZORILO

- Za uporabnike v Evropi: To napravo lahko na varen način, če razumejo vključena tveganja, uporabljajo otroci, stari 8 let in več, ter osebe z zmanjšanimi fizičnimi, čutilnimi ali psihičnimi sposobnostmi ter s pomanjkanjem izkušenj in znanja, če so pod ustreznim nadzorom ali so prejeli navodila v zvezi z uporabo naprave. Otroci se z napravo ne smejo igrati. Otroci brez nadzora ne smejo izvajati čiščenja in uporabniškega vzdrževanja.
- Za uporabnike zunaj Evrope: Naprave ne smejo uporabljati osebe (vključno z otroki) z zmanjšanimi fizičnimi, čutnimi ali umskimi sposobnostmi ter s pomanjkanjem izkušenj in znanja, razen če so seznanjene z navodili za varno uporabo naprave ali so pod nadzorom odgovorne osebe. Otroke nadzorujte in jim preprečite igranje z napravo.

TEHNIČNI PODATKI

Ventilator podpira nastavitve 3 hitrosti, oscilacijo glave ventilatorja in funkcijo časovnika za samodejni izklop. Polnjenje je mogoče prek akumulatorske baterije Makita ali adapterja za izmenični tok.

Model:		CF001G
Nazivna napetost		D.C. od 36 V do najv. 40 V
Adapter za izmenični tok	Vhod	100 – 240 V, 50/60 Hz, 1,2 A
	Izhod	15 V, 2,5 A
Mere (D x Š x V)		143 x 333 x 463 mm
Neto teža (brez akumulatorske baterije)		2,0 kg

- Ker nenehno opravljamo raziskave in razvijamo svoje izdelke, se lahko tehnični podatki v tem dokumentu spremenijo brez obvestila.
- Tehnični podatki se lahko razlikujejo od države do države.

Uporabna akumulatorska baterija in polnilnik

Baterijski vložek	BL4025/BL4040
Polnilnik	DC40RA

- Nekatere zgoraj navedene akumulatorske baterije in polnilniki morda v vaši državi prebivališča niso na voljo.

⚠ OPOZORILO: Uporabljajte le zgoraj navedene akumulatorske baterije in polnilnike. Uporaba drugih akumulatorskih baterij in polnilnikov lahko povzroči telesne poškodbe in/ali požar.

Čas delovanja baterije

V spodnji razpredelnici so navedene nekatere akumulatorske baterije Makita. Prikazan je predvideni čas delovanja polne baterije:

Akumulatorska baterija	Hitrost pihanja		
	Počasi	Srednje	Hitro
BL4025	730 min	550 min	410 min
BL4040	1.160 min	880 min	660 min

Simboli

Naslednji simboli se lahko uporabljajo v povezavi s strojem. Pred uporabo izdelka se obvezno seznanite z njihovim pomenom.



Preberite navodila za uporabo.



Samo za države EU
Električnega orodja in akumulatorske baterije ne odlagajte skupaj z gospodinjstvi odpadki! V skladu z evropskimi direktivami o odpadni električni in elektronski opremi, baterijah in akumulatorjih, odpadnih baterijah in akumulatorjih ter upoštevanjem njihovih določil v skladu z državno zakonodajo je treba električno opremo, baterije in akumulatorje, katerih življenjska doba je pretekla, zbirati ločeno in jih dostaviti v ustrezen obrat za recikliranje, ki deluje skladno z okoljevarstvenimi zahtevami.



Samo za države EU
Pravilno odlaganje tega izdelka
Ta oznaka pomeni, da se izdelka ne sme odlagati skupaj z drugimi gospodinjstvi odpadki po vsej EU. Da bi preprečili morebitno škodo za okolje ali zdravje ljudi zaradi nenadzorovanega odlaganja odpadkov, izdelek odgovorno reciklirajte v duhu spodbujanja trajnostne ponovne uporabe materialnih virov. Iztrošeno napravo vrnite prek sistema za vračanje in zbiranje izdelkov ali se obrnite na prodajalca, pri katerem ste izdelek kupili. Prodajalec bo izdelek prevzel in ga na okolju prijazen način recikliral.

Predvidena uporaba

Naprava je namenjena ustvarjanju pretoka zraka.

VARNOSTNA OPOZORILA

Pred uporabo preberite vsa opozorila in navodila, da preprečite nastanek resnih poškodb.

Ta navodila za uporabo boste potrebovali za branje varnostnih opozoril in previdnostnih ukrepov ter navodil za namestitvev, upravljanje, pregledovanje in vzdrževanje. Navodila za uporabo hranite na varnem in suhem mestu za poznejšo rabo.

POMEMBNA VARNOSTNA NAVODILA

Kadar uporabljate električne naprave, je vedno treba upoštevati osnovne varnostne ukrepe, vključno z naslednjimi:

PRED UPORABO NAPRAVE PREBERITE VSA NAVODILA.

OPOZORILO

Za zmanjšanje tveganja požara, električnega udara ali telesnih poškodb:

1. Naprave ne izpostavljajte dežju. Napravo hranite v notranjih prostorih.
2. Ne dovolite igranja z napravo. Potrebna je posebna pozornost, kadar napravo uporabljajo otroci ali se uporablja v njihovi bližini.
3. Napravo uporabljajte le v skladu z opisi v teh navodilih za uporabo. Uporabljajte le priključke po priporočilu proizvajalca.
4. Ne uporabljajte naprave s poškodovanim akumulatorjem. Če naprava ne deluje, kot bi morala, ali je padla, se poškodovala, bila pozabljena na prostem ali padla v vodo, jo odnesite na servis.
5. Ne rokujte z napravo z mokrimi rokami.
6. Ne vstavljajte predmetov v odprtine.
7. Las, ohlapnih oblačil, prstov in drugih delov telesa ne približujte odprtinam in premikajočim se delom.
8. Preden odstranite akumulator, izklopite vse upravljalne elemente.
9. Uporabite le adapter za izmenični tok in polnilnik, ki ju dobavlja proizvajalec. Pripomočki, ki ustrezajo napravi, so lahko nevarni, če jih uporabite z drugimi napravami.
10. Akumulatorja ne polnite na prostem.
11. Ne izpostavljajte ognju ali visokim temperaturam.
12. Ne uporabljajte naprave v bližini odprtega ognja, tleče žerjavice ali eksplozivnih območij, kjer so na primer prisotne vnetljive tekočine, plini ali prah. Naprava ustvari iskre, ki lahko vžgejo prah ali hlape.
13. Ne uporabljajte naprave v vlažnih prostorih, kot je kopalnica.
14. Ta naprava je namenjena le uporabi v notranjih prostorih. Naprave ne uporabljajte na prostem.
15. Ta naprava je namenjena le za domačo uporabo.
16. Pred uporabo pazorno preberite ta navodila za uporabo in navodila za uporabo polnilnika.
17. Če opazite karkoli neobičajnega, takoj prenehajte uporabljati napravo.

18. Če vam naprava pade iz rok ali z njo kam udarite, jo pred uporabo temeljito preglejte in preverite, da ni razpokana ali poškodovana.
19. Naprave ne približujte pečicam ali drugim virom vročine.
20. Naprave ne uporabljajte, če so njeni deli zlomljeni, zviti, razpokani ali poškodovani. Če opazite, da je naprava kakorkoli poškodovana ali deluje nepravilno, jo morate nemudoma prenehati uporabljati. Napravo preglejte pred vsako uporabo.
21. Ne puščajte naprave nenadzorovane, medtem ko deluje.
22. Ne vlecite adapterja za izmenični tok. Ne prenašajte naprave tako, da jo držite za kabel adapterja. Prav tako kabla ne vlecite, če ga želite iztakniti iz vtičnice. Adapterja izmeničnega toka ne približujte virom toplote, olju, ostrim robovom ali globljim delom. Poškodovan adapter je treba nemudoma zamenjati. Poškodovan adapter poveča nevarnost električnega udara.

Uporaba akumulatorskega orodja in ravnanje z njim

1. **Orodje polnite samo s polnilnikom, ki ga je določil proizvajalec.** Polnilnik, ki je primeren za eno vrsto akumulatorskih baterij, lahko pomeni nevarnost požara, če ga uporabljate z drugimi akumulatorskimi baterijami.
2. **Električno orodje uporabljajte le s posebej označenimi akumulatorskimi baterijami.** Uporaba drugih akumulatorskih baterij lahko pomeni nevarnost telesnih poškodb in požara.
3. **Ko akumulatorske baterije ne uporabljate, je ne hranite ob kovinskih predmetih, kot so sponke za papir, kovanci, ključi, želbli, vijaki ali drugi manjši kovinski predmeti, ki lahko povzročijo stik med priključkoma.** Kratek stik akumulatorskih priključkov lahko povzroči opeklino ali požar.
4. **V neprimernih pogojih lahko iz akumulatorja uhaja tekočina; izogibajte se stiku. Če pride do nenamerne stika, sperite z vodo. Če pride tekočina v stik z očmi, takoj poiščite zdravniško pomoč.** Tekočina iz akumulatorja lahko povzroči draženje ali opekline.
5. **Ne uporabljajte akumulatorskega sklopa ali orodja, ki je poškodovano ali spremenjeno.** Delovanje poškodovanih ali spremenjenih akumulatorjev je nepredvidljivo in lahko povzroči požar, eksplozijo ali telesne poškodbe.
6. **Akumulatorskega sklopa in orodja ne izpostavljajte ognju ali previsoki temperaturi.** Izpostavljenost ognju ali temperaturam nad 130 °C lahko povzroči eksplozijo.
7. **Upoštevajte vsa navodila glede polnjenja in akumulatorskih baterij ali orodja ne polnite zunaj določenega temperaturnega obsega.** Nepravilno polnjenje ali polnjenje pri temperaturah, ki so zunaj določenega obsega, lahko povzroči eksplozijo ali poveča nevarnost požara.

UPORABA IN VZDRŽEVANJE BREŽIČNEGA VENTILATORJA

1. Uporabite ventilator, ki ustreza vašemu namenu uporabe. Ne uporabljajte ventilatorja za nepredviden način uporabe.
2. Napravo lahko uporabljate z litij-ionsko akumulatorsko baterijo Makita, predvideno v razdelku „TEHNIČNI PODATKI“ v teh navodilih za uporabo, ali z adapterjem za izmenični tok. Uporaba drugih baterij lahko privede do nevarnosti požara. Baterije polnite le z navedenim polnilnikom. Če polnilnik, ki je primeren za eno vrsto baterij, uporabljate z drugimi baterijami, se poveča tveganje za nastanek požara.
3. Nedejavno napravo hranite izven dosega otrok in oseb, ki z njo ne znajo ravnati.
4. Odklopite akumulatorsko baterijo in adapter za izmenični tok iz vira napajanja, preden pospravite, pregledate ali očistite napravo oziroma izvedete vzdrževalna dela. Takšni preventivni zaščitni ukrepi zmanjšajo nevarnost nenamerne zagone naprave.
5. Ko akumulatorske baterije ne uporabljate, jo hranite stran od kovinskih predmetov. Zaradi kratkega stika akumulatorskih priključkov lahko pride do pojava isker, vžiga ali požara.
6. Izklopite enoto in pustite, da se ohladi, preden jo pregledate, očistite, pospravite ali na njej izvedete vzdrževalna dela.
7. Zaradi večje uporabe naprave ne smete postati neprevidni. Vedite, da lahko že trenutna neprevidnost povzroči hude telesne poškodbe.
8. Napravo vedno postavite na ravno in stabilno površino. Če naprava pade na tla, se lahko poškoduje ali povzroči telesne poškodbe.
9. Ne uporabljajte baterij, priključkov ali dodatne opreme, ki jih ne priporoča proizvajalec naprave. Uporaba baterij, priključkov ali dodatne opreme, ki je ne priporoča proizvajalec, lahko povzroči hude telesne poškodbe.
10. Ne približujte se ventilatorju s svojimi lasmi ali ohlapnimi oblačili, kot je šal. Ujamejo se lahko namreč v ventilator in povzročijo telesne poškodbe.
11. Prepričajte se, da je stikalo v izklopljenem položaju, preden dvignete ali nosite napravo. Nošenje naprave s prstom na stikalu je nevarno in lahko povzroči nesrečo.
12. Ne spreminjajte ali popravljajte naprave ali akumulatorske baterije drugače, kot je navedeno v navodilih za uporabo in vzdrževanje.

SERVIS

1. Servisna dela na napravi lahko izvaja le usposobljeno servisno osebje. Če servisna ali vzdrževalna dela izvaja neusposobljeno osebje, lahko pride do poškodb.
2. Pri servisiranju naprave uporabite le identične nadomestne dele. Z uporabo nepooblaščenih delov ali neupoštevanjem navodil za vzdrževanje lahko pride do električnega udara ali telesnih poškodb.
3. Ne poskušajte sežgati naprave, tudi če je huje poškodovana. Baterije lahko v ognju eksplodirajo. Napravo zavržite v skladu z lokalnimi predpisi.

Pomembna varnostna navodila za akumulatorsko baterijo

1. **Pred uporabo baterijskega vložka preberite vsa navodila in opozorilne oznake na (1) polnilniku akumulatorja, (2) akumulatorju in (3) izdelku, ki uporablja akumulator.**
2. **Ne razstavlajte ali spreminjajte akumulatorske baterije.** S tem lahko povzročite požar, prekomerno vročino ali eksplozijo.
3. **Če se je čas delovanja občutno skrajšal, takoj prenehajte uporabljati orodje.** V nasprotnem primeru lahko pride do pregretja, morebitnih opeklin in celo eksplozije.
4. **Če pride elektrolit v stik z očmi, jih sperite s čisto vodo in takoj poiščite zdravniško pomoč.** Posledica je lahko izguba vida.
5. **Ne povzročite kratkega stika baterijskega vložka:**

- (1) **Ne dotikajte se priključkov s kavršnim koli prevodnim materialom.**
- (2) **Izogibajte se shranjevanju baterijskega vložka v vsebniku z drugimi kovinskimi predmeti kot so želblji, kovanci itn.**
- (3) **Ne izpostavljajte baterijskega vložka vodi ali dežju.**

Kratek stik akumulatorja lahko povzroči velik električni tok, pregrevanje, morebitne opekline in celo okvaro.

6. **Ne shranjujte in uporabljajte orodja in akumulatorske baterije na mestih, kjer lahko temperatura doseže ali preseže 50 °C (122 °F).**
7. **Ne sežigajte baterijskega vložka, tudi če je hudo poškodovan ali v celoti izprazen.** Baterijski vložek lahko v ognju eksplodira.
8. **Ne pribijajte, režite, drobite, mečite, spuščajte akumulatorske baterije oziroma ne udarjajte z akumulatorsko baterijo po trdem predmetu.** Takšno ravnanje lahko povzroči požar, prekomerno vročino ali eksplozijo.
9. **Ne uporabljajte poškodovanih akumulatorjev.**
10. **Priložene litij-ionske baterije ustrezajo zahtevam zakonodaje v zvezi z nevarnim blagom.** Za komercialne prevoze, npr. tiste, ki jih opravljajo tretje stranke in carinski posredniki, je treba upoštevati posebne zahteve v zvezi z embalažo in označevanjem. Med postopkom priprave na odpremo izdelka se je treba posvetovati s strokovnjakom za nevarne snovi. Pri tem upoštevajte tudi podrobnejše nacionalne predpise. Odprte stike oblepite z lepilnim trakom ali jih drugače zaščitite, baterijo pa zapakirajte tako, da se v embalaži ne more premikati.

11. **Ko odstranjujete akumulatorsko baterijo, jo vzemite iz orodja in varno zavrzite.** Upoštevajte lokalne uredbe glede odlaganja baterije.
12. **Baterije uporabljajte le z izdelki, ki jih določijo Makita.** Če namestite baterije v neskladne izdelke, lahko pride do požara, pregrevanja, eksplozije ali puščanja elektrolita.
13. **Če orodja dlje časa ne uporabljate, morate iz njega odstraniti baterijo.**
14. **Med uporabo in po uporabi lahko akumulatorska baterija postane vroča in povzroči opekline.** Z vročimi akumulatorskimi baterijami ravnajte pazljivo.
15. **Ne dotikajte se priključka orodja takoj po uporabi, ker se lahko dovolj segreje, da povzroči opekline.**
16. **Ne dovolite, da bi se v priključke, odprtine in utore akumulatorske baterije zlepi ostužki, prah ali zemlja.** Umazanija lahko povzroči slabše delovanje ali okvaro orodja oziroma akumulatorske baterije.
17. **Razen če orodje podpira uporabo v bližini visokonapetostnih električnih vodov, akumulatorske baterije ne uporabljajte v bližini visokonapetostnih električnih vodov.** Takšna uporaba lahko povzroči motnje v delovanju ali okvaro orodja oziroma akumulatorske baterije.

SHRANITE TA NAVODILA.

⚠ POZOR: Uporabljajte le originalne baterije Makita. Če uporabljate neoriginalne baterije Makita ali baterije, ki so bile spremenjene, lahko pride do eksplozije baterije in posledično do požara, telesnih poškodb ali materialne škode. S takšno uporabo boste tudi razveljavili garancijo Makita za orodje in polnilnik Makita.

Nasveti za ohranjanje največje zmogljivosti akumulatorja

1. **Napolnite baterijski vložek, preden se v celoti izprazni.** Ko opazite, da ima orodje manjšo moč, vedno ustavite delovanje orodja in napolnite baterijski vložek.
2. **Nikoli znova ne polnite popolnoma napolnjenega baterijskega vložka.** Prenapolnjenje skrajša življenjsko dobo akumulatorja.
3. **Baterijski vložek s sobno temperaturo napolnite pri temperaturi okolja od 10 °C do 40 °C.** Počakajte, da se vroč baterijski vložek pred polnjenjem ohladi.
4. **Ko akumulatorske baterije ne uporabljate, jo odstranite iz orodja ali polnilnika.**
5. **Če baterijskega vložka ne uporabljate dalj časa (več kot 6 mesecev), ga napolnite.**

OPIS DELOV

► Sl.1

1	Gumb za vklop/izklop	2	Gumb za spreminjanje hitrosti pihanja	3	Gumb časovnika za samodejni izklop
4	Gumb za oscilacijo	5	Indikator hitrosti pihanja	6	Indikator časovnika za samodejni izklop
7	Reža za baterijo	8	Vtičnica za 15V DC	9	Adapter za izmenični tok

OPIS DELOVANJA

⚠️ POZOR: Pred nastavljanjem ali preizkusom delovanja naprave se prepričajte, da je naprava izklopljena in akumulatorska baterija odstranjena.

Nameščanje ali odstranjevanje akumulatorske baterije

⚠️ POZOR: Trdno držite napravo in akumulatorsko baterijo, kadar nameščate ali odstranjujete akumulatorsko baterijo. Če naprave in akumulatorske baterije ne držite trdno, vam lahko zdrsneta iz rok in se poškodujeta ali vam povzročita telesne poškodbe.

Če želite odstraniti akumulatorsko baterijo, jo potisnite iz naprave in pri tem pomikajte gumb na sprednjem delu baterije.

Akumulatorsko baterijo vstavite tako, da poravnate jeziček na bateriji z utorom na ohišju in jo potisnete v ležišče. Potisnite jo do konca, da se zaskoči. Če je rdeči indikator na zgornji strani gumba viden, pomeni, da baterija ni ustrezno zaklenjena.

► **SI.2:** 1. Rdeči indikator 2. Gumb 3. Baterijski vložek

⚠️ POZOR: Vedno namestite akumulatorsko baterijo tako, da rdeči indikator ni več viden. V nasprotnem primeru lahko baterija po nesreči pade iz naprave in poškoduje vas ali druge osebe v neposredni bližini.

⚠️ POZOR: Ne nameščajte akumulatorske baterije s silo. Če se akumulatorska baterija ne zaskoči zlahka, ni pravilno vstavljena.









Če akumulatorske baterije ni mogoče zlahka odstraniti, jo potisnite od zadaj in pri tem pomikajte gumb na sprednjem delu baterije.













► **SI.3**

Prikazuje preostalo raven napolnjenosti akumulatorja

Pritisnite gumb za preverjanje na baterijskem vložku, da preverite raven napolnjenosti akumulatorja. Indikatorske lučke na kratko zasvetijo.

► **SI.4:** 1. Indikatorske lučke 2. Gumb za preverjanje

Indikatorske lučke			Prikaz preostale ravni napolnjenosti
Sveti	Ne sveti	Utripa	
			od 75 % do 100 %
			od 50 % do 75 %
			od 25 % do 50 %

Indikatorske lučke			Prikaz preostale ravni napolnjenosti
Sveti	Ne sveti	Utripa	
			od 0 % do 25 %
			Napolnite akumulator.
			Akumulator je morda okvarjen.
			

OPOMBA: Odvisno od pogojev uporabe in okoljske temperature se označba lahko nekoliko razlikuje od dejanske napolnjenosti.

Zaščitni sistem naprave/baterije

Naprava je opremljena z zaščitnim sistemom. Sistem samodejno prekine napajanje motorja, da podaljša življenjsko dobo naprave in baterije. Naprava se bo med delovanjem samodejno zaustavila, če bosta naprava ali baterija izpostavljeni naslednjim pogojem.

- Zaščita pred preobremenitvijo: Kadar napravo uporabljate na način, ki povzroča prekomerno porabo energije, se naprava samodejno zaustavi brez kakršnih koli znakov. V tem primeru izklopite napravo in prekinite delo, ki je povzročilo preobremenitev orodja. Nato vklopite napravo, da jo znova zaženete.
- Zaščita pred pregrevanjem: Ko je naprava pregreta, se samodejno zaustavi. Počakajte, da se naprava ohladi, preden jo znova vklopite.
- Zaščita pred prekomernim izpraznjenjem: Ko se zmogljivost baterije zmanjša, se naprava samodejno zaustavi. Če naprava ne deluje tudi po vklopu stikal, odstranite akumulatorsko baterijo iz naprave in jo napolnite.

UPRAVLJANJE

Vklop/izklop ventilatorja

Pritisnite gumb za vklop/izklop, da vklopite ventilator. Ponovno pritisnite gumb za vklop/izklop, da izklopite ventilator.

Spreminjanje hitrosti pihanja

Pritisnite gumb za spreminjanje hitrosti pihanja med delovanjem ventilatorja. Hitrost pihanja se spremeni z vsakim pritiskom gumba. Po najvišji hitrosti pihanja se bo hitrost pihanja spremenila nazaj v najnižjo. Brezžični ventilator bo imel ob vklopu enako hitrost pihanja kot pred izklopom.

► **SI.5:** 1. Gumb za spreminjanje hitrosti pihanja

Nastavljanje nagiba glave ventilatorja

Naklon glave ventilatorja je mogoče ročno nastaviti. Prilagodljivi razpon naklona glave ventilatorja je prikazan na sliki.

► **SI.6**

OBVESTILO: Ne obračajte glave ventilatorja izven prilagodljivega razpona.

Oscilacija glave ventilatorja

⚠ POZOR: Med oscilacijo glave ventilatorja odstranite predmete z območja obračanja glave ventilatorja. Zaradi oscilacije se lahko brezžični ventilator premakne in pade na tla.

⚠ POZOR: Ne poskušajte zaustaviti oscilacije, tako da držite glavo ventilatorja pri miru. Za zaustavitev vedno pritisnite gumb za oscilacijo.

Pritisnite gumb za oscilacijo za začetek oscilacije glave ventilatorja. Ponovno pritisnite gumb, da zaustavite oscilacijo. Glava ventilatorja bo začela oscilirati s položaja, kjer je bila, ko ste pritisnili gumb za oscilacijo. Glava ventilatorja oscilira v 90-stopinjskem razponu.

► **SI.7:** 1. Gumb za oscilacijo

OPOMBA: Po mehanizmu oscilacije glava ventilatorja morda ne bo začela oscilirati takoj po pritisku gumba za oscilacijo, ampak takrat, ko bo glava ventilatorja dosegla ustrezen položaj.

Časovnik za samodejni izklop

Pritisnite gumb časovnika za samodejni izklop med delovanjem ventilatorja. Trajanje delovanja do vklopa časovnika za samodejni izklop se spremeni z vsakim pritiskom gumba (1 ura/2 uri/4 ure/izklop funkcije). Številka pod vsakim indikatorjem časovnika za samodejni izklop kaže preostalo število ur do izklopa ventilatorja. Indikator časovnika za samodejni izklop se izklopi ob izteku časa.

► **SI.8:** 1. Gumb časovnika za samodejni izklop

OPOMBA: Glede na vrsto akumulatorske baterije in preostanka njene zmogljivosti se lahko časovnik za samodejni izklop sproži še pred nastavljenim časom.

Uporaba adapterja za izmenični tok

⚠ OPOZORILO: Naprave ne uporabljajte, kadar je kabel ali vtič poškodovan.

⚠ OPOZORILO: Vtiča se ne dotikajte z mokrimi ali maslnimi rokami.

⚠ OPOZORILO: Adapter za izmenični tok ne sme biti iztaknjen iz naprave, kadar je vtaknjen v vtičnico. Otroci lahko vtič pod napetostjo dajo v usta in se poškodujejo.

⚠ OPOZORILO: Vtiča ali kabla pod napetostjo ne smete dati v usta. V nasprotnem primeru lahko pride do električnega udara.

Vstavite vtič s 15V DC adapterja za izmenični tok v vtičnico za 15V DC ter vstavite vtiče izmeničnega toka v vtično električno omrežje. Prepričajte se, da se nazivna napetost vtične električnega omrežja ujema z napetostjo adapterja.

► **SI.9**

OPOMBA: Po priklopu adapterja za izmenični tok počakajte 3–5 sekund, da se naprava zažene.

OPOMBA: Adapter, uporabljen za priklop na električno omrežje, bo med uporabo morda rahlo pokal. To ne vpliva na običajno rabo.

OPOMBA: Tudi pri uporabi napajanja z enosmernim tokom naprava ob priključitvi preklopi v napajanje z izmeničnim tokom.

OPOMBA: Ko se način delovanja brezžičnega ventilatorja preklopi z DC na AC in obratno, lahko pride do začasne spremembe hitrosti pihanja.

OPOMBA: Adapter za izmenični tok ne polni baterije, medtem ko je vstavljena v napravo.

VZDRŽEVANJE

⚠ POZOR: Pred pregledovanjem ali vzdrževanjem naprave se vedno prepričajte, da je naprava izklopljena in iztaknjena ter akumulatorska baterija odstranjena.

OBVESTILO: Nikoli ne uporabljajte bencina, razredčila, alkohola ali podobnega sredstva. V tem primeru se lahko orodje razbarva ali deformira oziroma lahko nastanejo razpoke.

VARNO IN ZANESLJIVO delovanje tega izdelka bo zagotovljeno le, če boste popravila, vzdrževanje in nastavitve prepustili pooblaščenemu servisu za orodja Makita ali tovarniškemu osebju, ki vgrajuje izključno originalne nadomestne dele.

Splošno vzdrževanje

Ko je naprava ohlajena, jo s čisto krpo obrišite, da odstranite umazanijo, prah, olje, mast itd.

⚠ OPOZORILO: Vsi deli morajo biti zamenjani v pooblaščenem servisnem centru.

Čiščenje ventilatorja

⚠ POZOR: Prepričajte se, da je ventilator izklopljen iz napajanja, preden odstranite ščitnik.

Pred čiščenjem notranje strani pokrova ventilatorja odstranite pokrov na naslednji način.

1. Odvijte vijak na zadnji strani pokrova ventilatorja.

► **SI.10:** 1. Vijak

2. Obrnite pokrov ventilatorja v nasprotni smeri urnega kazalca in ga odstranite, ko se oznake poravnajo, kot kaže slika.

► **SI.11:** 1. Oznaka

► **SI.12**

Obrišite ventilator in pokrov ventilatorja s krpo, namočeno v milnico. Za namestitev pokrova ventilatorja sledite postopku nameščanja v obratnem vrstnem redu. Pokrov ventilatorja namestite tako, da zaslišite klik.

⚠️ POZOR: Pred uporabo naprave se vedno prepričajte, da je pokrov trdno pritrjen.

⚠️ POZOR: Trdno pritrdite pokrov ventilatorja. Če je pokrov ventilatorja neustrezno nameščen, se lahko sname in povzroči telesne poškodbe ali poškoduje samo napravo.

OBVESTILO: Pokrova ventilatorja ne izpostavljajte prevelikim obremenitvam. Pride lahko do okvare.

Shranjevanje

Da preprečite nastanek požara ali vžiga, pustite, da se naprava popolnoma ohladi, preden jo shranite. Ne shranjujte praznih baterij predolgo, saj lahko to skrajša njihovo življenjsko dobo.

DODATNA OPREMA

⚠️ POZOR: Ta dodatna oprema ali priključki so predvideni za uporabo z napravo Makita, opisano v teh navodilih za uporabo. Pri uporabi druge opreme ali priključkov obstaja nevarnost telesnih poškodb. Dodatno opremo ali priključke uporabljajte samo za navedeni namen.

Za več informacij o dodatni opremi se obrnite na najbližji pooblaščen servis za orodja Makita.

- Originalna akumulator in polnilnik Makita

OPOMBA: Nekateri predmeti na seznamu so lahko priloženi orodju kot standardna dodatna oprema. Lahko se razlikujejo od države do države.

PARALAJMËRIM

- Për përdoruesit në Evropë: Kjo pajisje mund të përdoret nga fëmijë të moshës 8 vjeçare e lart dhe persona me aftësi të kufizuara fizike, shqisore ose mendore, ose që u mungon përvoja dhe njohuria, nëse janë nën mbikëqyrje apo kanë marrë udhëzime në lidhje me përdorimin e sigurt të pajisjes dhe kuptimin e rreziqeve të mundshme. Fëmijët nuk duhet të luajnë me pajisjen. Pastrimi dhe mirëmbajtja nga përdoruesi nuk duhet të kryhet nga fëmijë pa mbikëqyrje.
- Për përdoruesit në zona ndryshe nga Evropa: Kjo pajisje nuk është prodhuar për t'u përdorur nga persona (duke përfshirë fëmijët) me aftësi të kufizuara fizike, ndijore ose mendore, ose të cilëve u mungon përvoja dhe njohuria, nëse nuk janë nën mbikëqyrje ose udhëzuar për përdorimin e kësaj pajisjeje nga një person përgjegjës për sigurinë e tyre. Fëmijët duhet të mbikëqyren për t'u siguruar se nuk luajnë me pajisjen.

SPECIFIKIMET

Ky ventilator është i pajisur me kontroll me 3 shpejtësi, lëvizje të kokës së ventilatorit dhe funksione të kohëmatësisë me fikje automatike. Furnizimi me energji mund të bëhet me kutinë e baterisë Makita ose përshtatësin AC.

Modeli:		CF001G
Tensioni nominal		D.C. 36 V - 40 V maks.
Përshtatësi AC	Hyrja	100 – 240V, 50 / 60Hz, 1,2A maks
	Dalja	15V, 2,5A
Përmasat (GJ x T x L)		143 x 333 x 463 mm
Pesha neto (pa kutinë e baterisë)		2,0 kg

- Për shkak të programit tonë të vazhdueshëm të kërkim-zhvillimit, specifikimet që jepen këtu mund të ndryshojnë pa dhënë njoftim.
- Specifikimet mund të ndryshojnë nga njëri shtet në tjetrin.

Kutia e aplikueshme e baterisë dhe karikuesi

Kutia e baterisë	BL4025 / BL4040
Karikuesi	DC40RA

- Disa prej kutive të baterive dhe karikuesve të renditura më lart mund të mos jenë të disponueshme në varësi të zonës ku ju banoni.

▲ PARALAJMËRIM: Përdorni vetëm kutitë e baterisë dhe karikuesit e listuar më lart. Përdorimi i karikuesve dhe kutive të tjera të baterisë mund të shkaktojë lëndim dhe/ose zjarr.

Koha e funksionimit të baterisë

Tabela e mëposhtme u referohet disa prej kutive të baterisë nga Makita. Tregohet koha e përllogaritur e funksionimit e baterisë së karikuar plotësisht:

Kutia e baterisë	Shpejtësia e erës		
	E ulët	Mesatare	E lartë
BL4025	730 min	550 min	410 min
BL4040	1 160 min	880 min	660 min

Simbolet

Pjesët në vazhdim tregojnë simbolet që mund të përdoren për pajisjen. Sigurohuni që merrni vesh kuptimin e tyre përpara përdorimit.



Lexoni manualin e përdorimit.



Vetëm për vendet e BE-së
Mos i hidhni pajisjet elektrike ose paketën e baterisë së bashku me mbeturinat e shtëpisë! Në përputhje me Direktivën Evropiane për mbetjet nga pajisjet elektrike dhe elektronike, për bateritë dhe akumulatorët dhe mbetjet nga bateritë dhe akumulatorët dhe implementimin e tyre në përputhje me legjislacionin kombëtar, pajisjet elektrike, bateritë dhe paketën(at) e baterisë që kanë arritur fundin e jetëgjatësisë së tyre duhet të mblihdhen veçmas dhe të dorëzohen në një objekt riciklimi që nuk dëmton mjedisin.



Vetëm për vendet e BE-së
Hedhja e duhur e këtij produkti Ky shënim tregon se ky produkt nuk duhet të hidhet me mbeturinat e tjera shtëpiake në asnjë vend të BE-së. Për të parandaluar dëmet e mundshme ndaj mjedisit ose shëndetit të njeriut nga hedhja e pakontrolluar e mbetjeve, riciklojeni me përgjegjësi për të nxitur ripërdorimin e burimeve materiale. Për të kthyer pajisjen tuaj të përdorur, ju lutemi përdorni sistemet e kthimit dhe grumbullimit ose kontaktimi me shitësin ku është blerë produkti. Ata mund ta marrin këtë produkt për riciklim të sigurt për mjedisin.

Përdorimi i synuar

Pajisja është prodhuar për të krijuar qarkullim ajri.

PARALAJMËRIME SIGURIE

Për të parandaluar lëndimet serioze, lexoni dhe kuptoni të gjitha paralajmërimet dhe udhëzimet përpara përdorimit.

Ky manual do t'ju nevojitet për paralajmërimet e sigurisë dhe masat paraprake, procedurat e montimit, funksionimit, inspektimit dhe mirëmbajtjes. Mbajeni këtë manual në një vend të sigurt dhe të thatë për t'iu referuar në të ardhmen.

UDHËZIME TË RËNDËSISHME PËR SIGURINË

Kur përdorni një pajisje elektrike, duhen zbatuar masat e kujdesit paraprak, duke përfshirë sa vijon:

LEXONI TË GJITHA UDHËZIMET PARA PËRDORIMIT TË PAJISJES.

PARALAJMËRIM

Për të reduktuar rrezikun nga zjarri, goditja elektrike apo lëndimi:

1. Mos e ekspozoni në kohë me shi. Ruajeni në ambiente të brendshme.
2. Mos lejoni të përdoret si lodër. Nevojitet vëmendje e kujdeshme kur përdoret nga ose në afërsi të fëmijëve.
3. Të përdoret vetëm sipas udhëzimeve të këtij manuali. Përdorni vetëm shtojcat e rekomanduara nga kompania prodhuese.
4. Mos përdorni bateri të dëmtuar. Nëse pajisja nuk funksionon siç duhet, është përplasur, dëmtuar, lënë në ambiente të jashtme ose ka rënë në ujë, dërgojeni në qendrën tonë të shërbimit.
5. Mos e përdorni pajisjen me duar të lagura.
6. Mos vendosni objekte në pjesët e hapura.
7. Mbajni flokët, veshjet e lirshme, gishtat dhe të gjitha pjesët e trupit larg nga pjesët e hapura dhe të lëvizshme.
8. Fikni të gjitha kontrollet para se të hiqni baterinë.
9. Përdorni vetëm përshtatësin AC dhe karikuesin e dhënë nga prodhuesi. Aksesorët që mund të jenë të përshtatshëm për pajisjen mund të bëhen të rrezikshëm kur përdoren me të tjera pajisje.
10. Mos e karikoni baterinë në ambiente të jashtme.
11. Mos e ekspozoni ndaj zjarrit ose temperaturave të larta.
12. Mos e përdorni produktin pranë flakëve, prushit të ndezur ose atmosferave shpërthyes, si p.sh. në praninë e lëngjeve, gazeve ose pluhurave të ndezshme. Pajisja krijon shkëndija që mund të ndezin pluhurin ose avujt.
13. Asnjëherë mos e përdorni pajisjen në vende me lagështirë si p.sh. në banjë.
14. Kjo pajisje është vetëm për përdorim të brendshëm. Asnjëherë mos e përdorni pajisjen në ambiente të jashtme.
15. Kjo pajisje është prodhuar për përdorim shtëpiak.
16. Lexoni me kujdes këtë manual përdorimi dhe manualin e përdorimit të karikuesit para përdorimit.

17. Ndalonë menjëherë punën nëse vini re diçka jonormale.
18. Nëse pajisja ju rrezohet ose goditet, kontrollojeni me kujdes për plasaritje ose dëmtim para përdorimit.
19. Mos e afroni pajisjen me sobat apo burime të tjera nxehtësie.
20. Mos e përdorni nëse ka pjesë të thyera, të përthyer, të krisura ose të dëmtuara. Çdo pajisje që duket e dëmtuar në ndonjë mënyrë apo funksionon në mënyrë anormale, duhet të hiqet nga shërbimi menjëherë. Inspektojeni përpara çdo përdorimi.
21. Mos e lini pajisjen të furnizuar me energji dhe të pamonitoruar.
22. Mos abuzoni me përshtatësin AC. Asnjëherë mos e përdorni kordonin e përshtatësit për të transportuar pajisjen ose për të tërhequr spinën nga priza. Mbajeni përshtatësin AC larg nxehtësisë, vajrave, pjesëve të mprehta ose pjesëve lëvizëse. Zëvendësoni menjëherë përshtatësin e dëmtuar. Përshtatësi i dëmtuar mund të rrisë rrezikun e goditjes elektrike.

Përdorimi dhe kujdesi për veglën me bateri

1. **Ngarkojeni vetëm me ngarkuesin e specifikuar nga prodhuesi.** Ngarkuesi që është i përshtatshëm për një lloj pakete baterie mund të shkaktojë rrezik zjarri kur përdoret me një paketë tjetër baterie.
2. **Përdorini veglat elektrike vetëm me paketat e baterisë të përcaktuara në mënyrë specifike.** Përdorimi i paketave të tjera të baterisë mund të paraqesë rrezik lëndimi dhe zjarri.
3. **Kur paketa e baterisë nuk përdoret, mbajeni larg nga objektet e tjera metalike, si kapëset e letrave, monedhat, çelësat, gozhdët, vidat ose objektet e tjera metalike të vogla që mund të bëjnë lidhje nga njëri terminal tek tjetri.** Krijimi i lidhjes së shkurtër ndërmjet terminaleve të baterisë mund të shkaktojë djegie ose zjarr.
4. **Në kushte sforcimi mund të dalë lëng nga bateria; shmangni kontaktin. Nëse aksidentalisht ndodh kontakt, shpëlani me ujë. Nëse lëngu bie në kontakt me sytë, kërkoni edhe ndihmën e mjekut.** Lëngu i dalë nga bateria mund të shkaktojë acarim ose djegie.
5. **Mos e përdorni një kuti baterie apo vegël që është e dëmtuar ose e modifikuar.** Bateritë e dëmtuara ose të modifikuara mund të shfaqin sjellje të paparashikueshme që rezultojnë në zjarr, shpërthime apo rrezik plagosjeje.
6. **Mos e ekspozoni kutinë e baterisë ose veglën në zjarr ose ndaj temperaturave ekstreme.** Ekspozimi ndaj zjarrit ose temperaturave mbi 130 °C mund të shkaktojë shpërthim.
7. **Ndiqni të gjitha udhëzimet e karikimit dhe mos e karikoni kutinë e baterisë ose veglën jashtë kufijve të temperaturës të specifikuar të udhëzimit.** Karikimi i pasaktë ose në temperatura jashtë kufijve të specifikuar mund të dëmtojë baterinë dhe të rrisë rrezikun e zjarrit.

PËRDORIMI DHE KUJDESI PËR VENTILATORIN ME BATERI

1. Përdorni ventilatorin e duhur me bateri për përdorimin tuaj. Mos e përdorni ventilatorin për qëllime për të cilat nuk është prodhuar.
2. Pajisja mund të punojë me kuti baterie me jone litiumi Makita të përcaktuara në seksionin "SPECIFIKIMET" në këtë manual udhëzimesh ose me përshtatës AC. Përdorimi i baterive të tjera mund të paraqesë rrezik zjarri. Rikarikojeni bateritë vetëm me karikuesin e specifikuar. Karikuesit e përshtatshëm për një lloj baterie mund të paraqesin rrezik zjarri kur përdoren me një bateri tjetër.
3. Kur nuk është në punë, ruajeni pajisjen në një vend larg fëmijëve dhe personave të tjerë të patrajnuar.
4. Shkëputeni kutinë e baterisë dhe përshtatësin AC nga burimi i rrymës përpara se ta magazinoni pajisjen, të kryeni procedura inspektimi, mirëmbajtjeje ose pastrimi. Masa të tilla parandaluese të sigurisë mund të ulin rrezikun e ndezjes së pajisjes aksidentalisht.
5. Kur kutia e baterisë nuk është në përdorim, mbajeni larg nga objektet e tjera metalike. Krijimi i lidhjes së shkurtër ndërmjet terminaleve të baterisë mund të shkaktojë shkëndija, djegie ose zjarr.
6. Shkëputeni njësinë dhe lëreni të ftohet përpara se të kryeni procedura inspektimi, mirëmbajtjeje, pastrimi ose ta magazinoni.
7. Mos lejoni që njohja juaj me pajisjet t'ju bëjë të pakujdesshëm. Kini parasysh se një pakujdesi në fraksion të sekondës mjafton që të sjellë lëndim të rëndë.
8. Gjithmonë vendoseni pajisjen në një sipërfaqe të niveluar dhe të qëndrueshme. Nëse pajisja bie, ajo mund të shkaktojë lëndim të personit ose mund dëmtojë pajisjes.
9. Mos përdorni bateri, shtojca ose aksesore që nuk rekomandohen nga prodhuesi i kësaj pajisjeje. Përdorimi i baterive, shtojcave ose aksesoreve të parekomanduara mund të shkaktojë lëndim të rëndë të personit.
10. Mbani larg nga ventilatori flokët ose veshjet e lirshme si shalli. Ato mund të kapen në ventilator dhe mund të rezultojnë në lëndim të personit.
11. Sigurohuni që çelësi të jetë në pozicionin e fikjes përpara se ta ngrini ose ta transportoni pajisjen. Transportimi i pajisjes me gishtin në çelës bëhet shkak për aksidente.
12. Mos e modifikoni apo mos u përipiqi të riparoni pajisjen ose kutinë e baterisë përveçse siç tregohet në udhëzimet e përdorimit dhe kujdesit.

SHËRBIMI

1. Shërbimi i kësaj pajisjeje duhet të kryhet vetëm nga personeli i kualifikuar për riparimet. Shërbimi ose mirëmbajtja e kryer nga personeli i pakualifikuar mund të rezultojë në rrezik ose lëndim.
2. Kur bëni shërbim të kësaj pajisjeje, përdorni vetëm pjesë këmbimi identike. Përdorimi i pjesëve të paautorizuara ose mosrespektimi i udhëzimeve të mirëmbajtjes mund të krijojë rrezik për goditje elektrike ose lëndim.

- Mos e digjni këtë pajisje, edhe nëse është shumë e dëmtuar. Bateritë mund të shpërthejnë në zjarr. Hidhni pajisjen në përputhje me rregulloret lokale.

Udhëzime të rëndësishme rreth sigurisë për kutinë e baterisë

- Përpara se ta përdorni kutinë e baterisë, lexoni të gjitha udhëzimet dhe shënimet e masave parandaluese të (1) ngarkuesi i baterisë, (2) bateria dhe (3) produkti që përdor baterinë.**
- Mos e çmontoni ose dëmtoni kutinë e baterisë.** Kjo mund të shkaktojë zjarr, nxehtësi të lartë ose shpërthim.
- Nëse koha e përdorimit është shkurtuar jashtë mase, ndalojeni punën menjëherë.** Kjo mund të rezultojë në rrezik mbinxehjeje, djegie të mundshme, madje edhe shpërthim.
- Nëse ju futen elektrolite në sy, shpëlajini sytë me ujë të pastër dhe kërkoni ndihmë mjekësore menjëherë.** Kjo gjë mund të rezultojë në humbje të shikimit.
- Mos bëni lidhje të shkurtër me kutinë e baterisë:**
 - Mos i prekni terminalin me materiale përcjellëse.
 - Shmangni ruajtjen e kutisë së baterisë në një kuti me objekte të tjera metalike, si gozhdë, monedha etj.
 - Mos e ekspozoni kutinë e baterisë në ujë ose shi.

Qarku i shkurtër i baterisë mund të shkaktojë qarkullim të madh të rrymës elektrike, mbinxehjeje, djegie të mundshme dhe madje prishje.
- Mos e ruani dhe mos e përdorni pajisjen dhe kutinë e baterisë në vende ku temperatura mund të arrijë ose tejkalojë 50 °C (122 °F).**
- Mos e digjni kutinë e baterisë, edhe nëse është shumë e dëmtuar ose është konsumuar plotësisht.** Kutia e baterisë mund të shpërthejë në zjarr.
- Mos e shponi, pritni, shtypni, hidhni apo rrëzoni kutinë e baterisë apo ta goditni kutinë e baterisë me një objekt të fortë.** Një sjellje e tillë mund të shkaktojë zjarr, nxehtësi të lartë ose shpërthim.
- Mos përdorni bateri të dëmtuar.**
- Bateritë e përfshira të litiumit, u nënshtrohen kërkesave të legjisllacionit për mallrat e rrezikshme.**

Për transport tregtar p.sh. nga palë të treta, agjentë të ndërmjetëm, duhet të ndiqen kërkesa specifike mbi paketimin dhe etiketimin. Për përgatitjen e artikullit për transport, është i nevojshëm konsultimi i një eksperti për materiale të rrezikshme. Ju lutemi, ndiqni gjithashtu rregulloret me gjasë më të detajuara vendore. Mbuloni me ngjitëse ose maskoni kontaktet e zhveshura dhe paketojeni baterinë në mënyrë të tillë që të mos lëvizë në paketim.

- Kur hidhni kutinë e baterisë, hiqeni nga vegla dhe hidhni në një vend të sigurt.** Zbatoni rregulloret lokale rreth hedhjes së baterisë.
- Përdorini bateritë vetëm me produktet e specifikuar nga Makita.** Instalimi i baterive në produkte të papajtuashme mund të rezultojë në zjarr, nxehtësi të lartë, shpërthim ose rrjedhje të elektroliteve.
- Nëse vegla nuk përdoret për një periudhë të gjatë kohe, bateria duhet të hiqet nga vegla.**
- Gjatë dhe pas përdorimit, kutia e baterisë mund të nxeht, gjë që mund të shkaktojë djegie ose djegie në temperaturë të ulët.** Tregoni kujdes gjatë manovrimit të kutive të nxehta të baterive.
- Mos prekni terminalin e veglës menjëherë pas përdorimit pasi mund të nxehtet aq shumë sa të shkaktojë djegie.**
- Mos lejoni që grumbullimin e ashklave, pluhurave ose papastërtive në terminalin, vrimat ose kanalet e kutisë së baterisë.** Kjo mund të shkaktojë rëndiment të ulët ose dëmtim të veglës ose të kutisë së baterisë.
- Përveç kur vegla e mbështet përdorimin pranë linjave elektrike me voltazh të lartë, mos e përdorni kutinë e baterisë pranë linjave elektrike me voltazh të lartë.** Kjo mund të shkaktojë një defekt ose dëmtim të veglës ose të kutisë së baterisë.

RUAJINI KËTO UDHËZIME.

⚠️KUUJDES: Përdorni vetëm bateri origjinale Makita. Përdorimi i baterive jo-origjinale Makita ose baterive që mund të jenë modifikuar, mund të rezultojë në marrjen flakë të baterisë, lëndime personale apo dëmtime. Kjo do të anulojë gjithashtu edhe garancinë e Makita-s për veglën e Makita-s dhe ngarkuesin.

Këshilla për të ruajtur jetëgjatësinë maksimale të baterisë

- Ngarkojeni baterinë përpara se të shkarkohet plotësisht.** Gjithmonë ndaloni punën me pajisjen dhe ngarkoni baterinë kur vëreni ulje të fuqisë së pajisjes.
- Asnjëherë mos e ringarkoni baterinë e ngarkuar plotësisht.** Mbingarkimi shkurtton jetëgjatësinë e shërbimit të baterisë.
- Ngarkojeni baterinë në temperaturën e dhomës në 10 °C - 40 °C.** Lëreni kutinë e nxehtë të baterisë të ftohet përpara se ta ngarkoni atë.
- Kur nuk e përdorni kutinë e baterisë, hiqeni atë nga vegla ose karikuesi.**
- Ngarkojeni baterinë nëse nuk e përdorni për një kohë të gjatë (mbi gjashtë muaj).**

PËRSHKRIMI I PJESËVE

► Fig.1

1	Butoni i ndezjes së energjisë	2	Butoni i ndërrimit të shpejtësisë së erës	3	Butoni i kohëmatësit të fikjes automatike
4	Butoni i lëvizjes	5	Treguesi i shpejtësisë së erës	6	Treguesi i kohëmatësit të fikjes automatike
7	Foleja e baterisë	8	15V	9	Përshtatësi AC

PËRSHKRIMI I PUNËS

▲KUJDES: Sigurohuni gjithmonë që pajisja të jetë e fikur dhe kutia e baterisë të jetë hequr përpara se ta rregulloni apo t'i kontrolloni funksionet e pajisjes.

Instalimi ose heqja e kutisë së baterisë

▲KUJDES: Mbajeni fort pajisjen dhe kutinë e baterisë kur montoni ose hiqni kutinë e baterisë. Mosmbajtja fort e pajisjes dhe e kutisë së baterisë mund të bëjë që t'ju rrëshqasin nga duart dhe të shkaktojë dëmtim të pajisjes dhe të kutisë së baterisë, si dhe lëndim të personit.

Për të hequr kutinë e baterisë, rrëshqiteni atë nga pajisja ndërsa rrëshqitni butonin në pjesën e përparme të kutisë së baterisë.

Për të vendosur kutinë e baterisë, bashkërenditni gjuhëzën e kutisë së baterisë me kanalën e folesë dhe rrëshqiteni për ta futur. Futeni deri në fund, derisa të kërcasë dhe të bllokohet në vend. Nëse shikoni treguesin e kuq në anën e sipërme të butonit, ajo nuk është e bllokuar plotësisht.

► Fig.2: 1. Treguesi i kuq 2. Butoni 3. Kutia e baterisë

▲KUJDES: Vendoseni gjithnjë plotësisht kutinë e baterisë derisa treguesi i kuq të mos duket.

Në të kundërt, ajo mund të bjerë aksidentalisht nga pajisja duke ju lënduar juve ose personin pranë jush.

▲KUJDES: Mos e vendosni me forcë kutinë e baterisë. Nëse kutia nuk hyn lehtë, nuk po e futni siç duhet.

Nëse është e vështirë që të hiqet kutia e baterisë, rrëshqiteni atë nga pjesa e pasme ndërsa rrëshqitni butonin në pjesën e përparme të kutisë së baterisë.

► Fig.3

Treguesi i kapacitetit të mbetur të baterive

Shtypni butonin e kontrollit në kutinë e baterisë për të treguar kapacitetin e mbetur të baterisë. Llambat treguese ndizen për pak sekonda.

► Fig.4: 1. Llambat treguese 2. Butoni i kontrollit

Llambat treguese			Kapaciteti i mbetur
Ndezur	Fikur	Duke pulsuar	
■ ■ ■ ■			75% deri 100%
■ ■ ■ □			50% deri 75%
■ ■ □ □			25% deri 50%
■ □ □ □			0% deri 25%
▣ □ □ □			Ngarkojeni baterinë.
■ ■ □ □			Llambushka mund të ketë keqfunksionuar.
□ □ ■ ■			

SHËNIM: Në varësi të kushteve të përdorimit dhe të temperaturës së ambientit, treguesi mund të ndryshojë paksa nga kapaciteti aktual.

Sistemi i mbrojtjes së pajisjes/ baterisë

Pajisja është e pajisur me sistem mbrojtjeje. Ky sistem ndërpret automatikisht energjinë në motor për të zgjatur jetëgjatësinë e pajisjes dhe baterisë. Pajisja do të ndalojë automatikisht gjatë punës nëse pajisja ose bateria janë vendosur sipas një prej kushteve të mëposhtme.

- Mbrojtja nga mbingarkesa: Kur pajisja vihet në punë në një mënyrë që e bën atë të tërheqë një rrymë më të lartë nga normalja, pajisja fiket automatikisht pa dhënë asnjë shenjë. Në këtë situatë, fikeni pajisjen dhe ndaloni pajisjen që shkaktoi mbingarkesën e pajisjes. Pastaj ndizeni pajisjen për ta rinisur.
- Mbrojtja ndaj mbinxehjes: Kur pajisja është e mbinxehur, pajisja ndalon automatikisht. Lëreni pajisjen të ftohet përpara se ta ndizni sërish.
- Mbrojtja nga mbishkarkimi: Kur kapaciteti i baterisë ulet, pajisja ndalon automatikisht. Nëse pajisja nuk funksionon edhe kur përdoren çelësat, hiqni kutinë e baterisë nga pajisja dhe karikojeni atë.

PËRDORIMI

Ndezja / ndalimi i ventilatorit

Shtypni butonin e energjisë për të ndezur ventilatorin. Shtypni butonin e energjisë sërish për të fikur ventilatorin.

Rregullimi i këndit të kokës së ventilatorit

Këndi i kokës së ventilatorit mund të rregullohet manualisht. Kufijtë e rregullueshëm të kokës së ventilatorit janë siç tregohet në figurë.

► Fig.6

VINI RE: Mos e rrotulloni kokën e ventilatorit përtej kufijve të rregullueshëm.

Lëvizja e kokës së ventilatorit

▲KUJDES: Kur rrotulloni kokën e ventilatorit, mbajini pengesat larg nga kufijtë e lëvizjes së kokës së ventilatorit. Ventilatori me bateri mund të shtyhet dhe të bjerë nga lëvizja.

▲KUJDES: Mos e ndaloni lëvizjen duke mbajtur kokën e ventilatorit. Gjithmonë shtypni butonin e lëvizjes për ta ndaluar.

Shtypni butonin e lëvizjes për të lëvizur kokën e ventilatorit. Shtypni sërish butonin për të ndaluar lëvizjen. Koka e ventilatorit fillon të lëvizë nga pozicioni aktual kur shtypet butoni i lëvizjes. Koka e ventilatorit lëviz në kufij prej 90 gradësh.

► Fig.7: 1. Butoni i lëvizjes

SHËNIM: Në varësi të pozicionit të kokës së ventilatorit, koka e ventilatorit nuk mund të lëvizë pasi shtypet butoni i lëvizjes për shkak të mekanizmit të lëvizjes.

Kohëmatësi i fikjes automatike

Shtypni butonin e kohëmatësit të fikjes automatike ndërkohë që ventilatori është në funksionim. Kohëzgjatja për të aktivizuar kohëmatësin e fikjes automatike ndryshon sa herë që shtypni butonin (1 orë / 2 orë / 4 orë / fikur). Numri poshtë çdo treguesi të kohëmatësit të fikjes automatike shfaq orën(t) e mbetur(a) për të fikur ventilatorin. Treguesi i kohëmatësit të fikjes automatike do të fiket me kohën.

► Fig.8: 1. Butoni i kohëmatësit të fikjes automatike

SHËNIM: Në varësi të llojit të kutisë së baterisë dhe të kapacitetit të mbetur, kohëmatësi i fikjes automatike mund të aktivizohet më herët se koha e caktuar.

Ndryshimi i shpejtësisë së erës

Shtypni butonin e ndryshimit të shpejtësisë së erës ndërkohë që ventilatori është në funksionim. Shpejtësia e erës rritet sa herë që shtypni butonin. Shpejtësia e erës do të kthehet në shpejtësinë më të ulët kur punon në shpejtësinë më të lartë. Ventilatori me bateri do të ndizet në të njëjtën shpejtësi si cilësimi i mëparshëm.

► Fig.5: 1. Butoni i ndërrimit të shpejtësisë së erës

Përdorimi i përshtatësit AC

▲PARALAJMËRIM: Asnjëherë mos e përdorni pajisjen kur kordoni ose priza është e dëmtuar.

▲PARALAJMËRIM: Mos e prekni prizën me duar të lagura ose me yndyrë.

▲PARALAJMËRIM: Mos e lini përshtatësin AC të shkëputur nga pajisja ndërkohë që furnizohet energji nga rryma. Fëmijët e vegjël mund ta fusin në gojë spinën me energji dhe mund të shkaktohen lëndime.

▲PARALAJMËRIM: Mos e fusni në gojë spinën ose kordonin me rrymë. Duke vepruar kështu mund të shkaktoni goditje elektrike.

Futni spinën 15V DC të përshtatësit AC në folenë 15V DC dhe më pas fusni fishat e AC në furnizimin e rrymës së rrjetit. Sigurohuni që vlerësimi i tensionit të furnizimit të rrymës së rrjetit t'i korrespondojë atij të përshtatësit.

► Fig.9

SHËNIM: Pasi të lidhet përshtatësi AC, pajisjes mund t'i duhen 3–5 sekonda për t'u lidhur.

SHËNIM: Përshtatësi mund të lëshojë kërcitje gjatë përdorimit të tij për furnizim me energji. Kjo nuk ndikon në përdorimin normal.

SHËNIM: Edhe kur përdoret në regjimin e energjisë DC, pajisja kalon automatikisht në regjimin e energjisë AC kur është e lidhur.

SHËNIM: Kur ventilatori me bateri e ndryshon regjimin e energjisë nga DC në AC dhe anasjelltas, shpejtësia e erës mund të ndryshojë përkohësisht.

SHËNIM: Përshtatësi AC nuk e karikon baterinë e futur në pajisje.

MIRËBAJTJA

▲KUJDES: Sigurohuni gjithmonë që pajisja të jetë fikur, e shkëputur, dhe që kutia e baterisë të jetë hequr përpara se të kryeni inspektim apo mirëmbajtje.

VINI RE: Mos përdorni kurrë benzinë, benzinë pastrimi, hollues, alkool dhe të ngjashme. Mund të shkaktoni çngjyrosje, deformime ose krisje.

Për të ruajtur SIGURINË dhe QËNDRUESHMËRINË, riparimet dhe çdo mirëmbajtje apo rregullim tjetër duhen kryer nga qendrat e autorizuar të shërbimit ose të shërbimit të fabrikës të Makita-s, duke përdorur gjithnjë pjesë këmbimi të Makita-s.

Mirëmbajtja e përgjithshme

Pasi të ftohet pajisja, përdorni lecka të pastra për të hequr papastërtitë, pluhurin, yndyrën, grason etj.

▲PARALAJMËRIM: Të gjitha pjesët duhet të zëvendësohen te një qendër e autorizuar shërbimi.

Pastrimi i ventilatorit

▲KUJDES: Sigurohuni që ventilatori të jetë i fikur nga furnizimi i rrjetit përpara se të hiqni mbrojtësen.

Kur pastroni pjesën e brendshme të kapakut të ventilatorit, hiqni kapakun e ventilatorit sipas mënyrës së mëposhtme.

1. Lironi vidën që ndodhet në pjesën e pasme të kapakut të ventilatorit.

► Fig.10: 1. Vida

2. Rrotullojeni kapakun e ventilatorit në drejtim të kundërt të akrepave të orës dhe hiqni kapakun e ventilatorit kur shenjat janë të bashkërenditura siç ilustron.

► Fig.11: 1. Shenja

► Fig.12

Fshini ventilatorin dhe kapakun e ventilatorit duke përdorur një leckë të njomur me ujë me sapun. Për ta vendosur kapakun e ventilatorit, ndiqni procedurën e anasjelltë të heqjes. Kur vendosni kapakun e ventilatorit, sigurohuni që kapaku i ventilatorit të kyçet me një kërcitje.

▲KUJDES: Sigurohuni gjithnjë që kapaku i ventilatorit të jetë vendosur përpara përdorimit.

▲KUJDES: Vendoseni mirë kapakun e ventilatorit. Nëse kapaku i ventilatorit është i vendosur përgjysmë ose gabim, mund të bjerë dhe të rezultojë në lëndim të personit ose dëmtim të pajisjes.

VINI RE: Shmangni aplikimin e një ngarkese të tepërt në kapakun e ventilatorit. Kjo mund të sjellë prishje.

Magazinimi

Për të parandaluar zjarrin ose djegien, lëreni pajisjen të ftohet plotësisht përpara se ta magazinoni. Mos e magazinoni baterinë e shkarkuar për periudha të gjata, sepse kjo mund të shkurtojë jetëgjatësinë e shërbimit.

AKSESORË OPSIONALE

▲KUJDES: Këta aksesorë ose shtojca rekomandohen për përdorim me pajisjen Makita të specifikuar në këtë manual. Përdorimi i aksesorëve apo shtojcave të tjera ndryshe nga këto mund të përbëjë rrezik lëndimi. Aksesorët ose shtojcat përdorini vetëm për qëllimin e tyre të përcaktuar.

Nëse keni nevojë për më shumë të dhëna në lidhje me aksesorët, pyesni qendrën vendore të shërbimit të Makita-s.

- Bateri dhe ngarkues origjinal Makita

SHËNIM: Disa artikuj të listës mund të përfshihen në paketën e veglës si aksesorë standardë. Ato mund të ndryshojnë nga njëri shtet në tjetrin.

ПРЕДУПРЕЖДЕНИЕ

- За ползватели в Европа: Това изделие може да се използва от деца на възраст от 8 или повече години и от хора с намалени физически, сетивни или умствени възможности, или без опит и знания, ако те са под надзор или са били обучени относно безопасното използване на изделието и разбират възможните опасности. Децата не трябва да си играят с изделието. Почистването и техническото обслужване от потребителя не трябва да се извършват от деца без надзор.
- За ползватели в зони извън Европа: Това изделие не е предназначено за използване от лица (вкл. деца) с намалени физически, сетивни или умствени способности или без нужния опит и познания, ако те не са наблюдавани или инструктирани за използването на изделието от човек, който отговаря за тяхната безопасност. Децата трябва да бъдат наблюдавани, за да се гарантира, че не си играят с изделието.

СПЕЦИФИКАЦИИ

Този вентилатор е оборудван с 3-степенно управление, осцилация на главата на вентилатора и функции на таймер за автоматично изключване. Захранването може да бъде от акумулаторна батерия на Makita или AC адаптер.

Модел:		CF001G
Номинално напрежение		Постоянно напрежение 36 V – 40 V макс.
AC адаптер	Вход	100 – 240 V, 50 / 60 Hz, 1,2 A макс.
	Изход	15 V, 2,5 A
Размери (Д x Ш x В)		143 мм x 333 мм x 463 мм
Нетно тегло (без акумулаторна батерия)		2,0 кг

- Поради нашата непрекъсната научно-развойна дейност посочените тук спецификации могат да бъдат променени без предизвестие.
- Спецификациите може да са различни в различните държави.

Приложима акумулаторна батерия и зарядно устройство

Акумулаторна батерия	BL4025 / BL4040
Зарядно устройство	DC40RA

- Някои от акумулаторните батерии и зарядните устройства, посочени по-горе, може да не са налични в зависимост от региона на местоживеене.

▲ ПРЕДУПРЕЖДЕНИЕ: Използвайте само посочените по-горе акумулаторни батерии и зарядни устройства. Използването на други акумулаторни батерии и зарядни устройства може да причини нараняване и/или пожар.

Време на работа на батерията

Следващата таблица описва някои от акумулаторните батерии на Makita. Изчислено е времето за работа на напълно заредената батерия:

Акумулаторна батерия	Скорост на вятъра		
	Ниска	Средна	Висока
BL4025	730 мин	550 мин	410 мин
BL4040	1 160 мин	880 мин	660 мин

Символи

По-долу са описани символите, които може да се използват за тази машина. Задължително е да се запознаете с техните значения, преди да пристъпите към работа.



Прочетете ръководството за експлоатация.



Само за страни от ЕС
Не изхвърляйте електрооборудване или акумулаторни батерии с битовите отпадъци! При спазване на Европейската директива относно отпадъците от електрическо и електронно оборудване и директивата относно батерии и акумулатори и отпадъците от батерии и акумулатори и приложението им съгласно националното законодателство, бракуваното електрическо оборудване и батерии и пакет(и) батерии трябва да се събират разделно и да се връщат в места за рециклиране, съобразени с изискванията за опазване на околната среда.



Само за страни от ЕС
Правилно изхвърляне на продукта
Тази маркировка показва, че в рамките на ЕС този продукт не трябва да бъде изхвърлян с други битови отпадъци. За да се предотврати евентуална вреда върху околната среда или човешкото здраве от неконтролирано изхвърляне на отпадъци, рециклирайте продукта отговорно с цел насърчаване на устойчивата повторна употреба на материални ресурси. За да върнете своя използван уред, използвайте системите за връщане и събиране или се свържете с търговеца, от когото е закупен продуктът. Той може да изпрати този продукт за рециклиране, безопасно за околната среда.

Предназначение

Уредът е предназначен за генериране на въздушен поток.

ПРЕДУПРЕЖДЕНИЯ ЗА БЕЗОПАСНОСТ

За да предотвратите сериозни наранявания, моля, преди употреба прочетете и разберете всички предупреждения и инструкции.

Ще ви е необходимо това ръководство за предупрежденията и предпазните мерки за безопасност, монтаж, експлоатация, инспекция, процедури за поддръжка. Запазете това ръководство на безопасно и сухо място за бъдещи справки.

ВАЖНИ ИНСТРУКЦИИ ЗА БЕЗОПАСНОСТ

Когато използвате електрически уред, трябва винаги да спазвате основните предпазни мерки, включително следните:

ПРОЧЕТЕТЕ ВСИЧКИ ИНСТРУКЦИИ ПРЕДИ ДА ИЗПОЛЗВАТЕ ТОЗИ УРЕД.

ПРЕДУПРЕЖДЕНИЕ

За да намалите риска от пожар, токов удар или нараняване:

1. Пазете машината от дъжд. Съхранявайте я на закрито.
2. Не разрешавайте да се използва като играчка. Изисква се повишено внимание, когато се използва от или покрай деца.
3. Да се използва само в съответствие с описанието в ръководството. Да се използват само аксесоари, препоръчани от производителя.
4. Да не се използва с повредени акумулаторни батерии. Ако уредът не работи нормално, бил е изпуснат, повреден, оставен на открито или е паднал в близост до вода, изпратете го в наш сервизен център.
5. Не пипайте уреда с мокри ръце.
6. Не поставяйте никакви предмети в отворите.
7. Дръжте косата си, свободното облекло, пръстите и останалите части от тялото далече от отвори и движещи се части.
8. Изключете всички органи за управление, преди да извадите акумулаторната батерия.
9. Използвайте само AC адаптера и зарядното устройство, доставени от производителя. Аксесоари, подходящи за един уред, могат да бъдат опасни, когато се използват за друг.
10. Не зареждайте акумулаторната батерия на открито.
11. Не излагайте на огън или на високи температури.
12. Не използвайте близо до открити пламъци, светеща жаравя или експлозивна атмосфера, например при наличие на запалителни течности, газове или прах. Уредът произвежда искри, които могат да запалят прах или изпарения.
13. Никога не използвайте уреда на влажни места, като например в банята.
14. Този уред е само за употреба на закрито. Никога не използвайте уреда на открито.
15. Този уред е за домакински цели.
16. Преди работа прочетете ръководството за експлоатация и ръководството за зарядното устройство.

ПОЛЗВАНЕ И ГРИЖИ ЗА ВЕНТИЛАТОРА С АКУМУЛАТОРНО ЗАХРАНВАНЕ

17. Незабавно прекратете работа, ако забележите нещо необичайно.
18. Ако изпуснете или ударите уреда, внимателно го проверете за пукнатини или повреди, преди да работите с него.
19. Не използвайте уреда близо до печки или други източници на топлина.
20. Не използвайте, ако има счупени, изкривени, напукани или повредени части. Всеки уред, който изглежда повреден по някакъв начин или функционира необичайно, трябва незабавно да бъде изведен от експлоатация. Проверявайте преди всяка употреба.
21. Не оставяйте уреда да работи без надзор и под напрежение.
22. Не опъвайте АС адаптера. Никога не използвайте кабела на адаптера за носене на уреда или за издърпване на щепсела от контакта. Пазете АС адаптера от топлина, масло, остри ръбове и подвижни части. Незабавно сменете повредения адаптер. Повреденият адаптер може да увеличи риска от електрически удар.

Ползване и грижа за акумулаторните батерии

1. **Презареждайте само със зарядното устройство, което е посочено от производителя.** Зарядно устройство, което е подходящо за едни акумулаторни батерии, може да създаде риск от пожар, ако се използва с други акумулаторни батерии.
2. **Използвайте електрическите инструменти само с акумулаторни батерии, конкретно предназначени за тях.** Използването на други акумулаторни батерии може да създаде риск от нараняване и пожар.
3. **Когато акумулаторните батерии не се използват, ги дръжте далече от други метални предмети като кламери, монети, ключове, пирони, винтове или други дребни такива, които могат да дадат накъсо изводите им.** Закъсяването на изводите на акумулаторна батерия може да предизвика изгаряния или пожар.
4. **При грубо манипулиране е възможно изхвърляне на течност от батериите; избягвайте контакт с тях. При случайно докосване изплакнете с вода. Ако течност попадне в очите, потърсете допълнително и медицинска помощ.** Изхвърлянето от батерията течност може да предизвика възпаления или изгаряния.
5. **Не използвайте батерията или инструмента, който е повреден или променен.** Повредените или променените батерии могат да проявяват непредвидимо поведение, което може да доведе до пожар, експлозия или опасност от нараняване.
6. **Не излагайте батерията или инструмента на огън или прекомерна температура.** Излагането на огън или температура над 130°C може да доведе до експлозия.
7. **Спазвайте всички инструкции за зареждане и не зареждайте батерията или инструмента извън диапазона на температура, посочен в инструкциите.** Неправилното зареждане или при температура извън посочения диапазон може да доведе до повреда на батерията и да повиши опасността от пожар.

1. Ползвайте вентилатор с акумулаторно захранване, предназначен за съответната цел. Не използвайте вентилатора за цел, за която не е предназначен.
2. Уредът може да работи с АС адаптер или с литиево-йонна акумулаторна батерия на Makita, описана в раздел „СПЕЦИФИКАЦИИ“ в настоящото ръководство за употреба. Използването на други батерии може да създаде опасност от пожар. Презареждайте батериите само със съответното зарядно устройство. Зарядно устройство, което е подходящо за един вид батерия, може да създаде риск от пожар, ако се използва с друг вид батерия.
3. Съхранявайте уреда извън обсега на деца и други необучени лица.
4. Изключете акумулаторната батерия и АС адаптера от захранващия източник, преди да съхранявате уреда, да извършвате проверка, поддръжка или почистване. Тези превантивни предпазни мерки намаляват риска от неволно включване на уреда.
5. Когато акумулаторната батерия не се използва, дръжте я далеч от други метални предмети. Окъсяването на изводите на батерията може да предизвика искри, изгаряния или пожар.
6. Изключете устройството и го оставете да се охлади, преди да извършите проверка, поддръжка, почистване или съхранение.
7. Не позволявайте познаването на уредите да ви направи невнимателни. Не забравяйте, че секунда невнимание е достатъчна да причини сериозни наранявания.
8. Винаги разполагайте уреда върху хоризонтална и стабилна повърхност. Ако уредът падне, това може да причини телесно нараняване или повреда на уреда.
9. Не използвайте батерии, накрайници или аксесоари, които не са препоръчани от производителя на този уред. Използването на батерии, накрайници или аксесоари, които не са препоръчани, може да доведе до сериозни наранявания.
10. Дръжте косата или свободното облекло, например шал, далеч от вентилатора. Те могат да бъдат уловени във вентилатора и това да доведе до нараняване.
11. Уверете се, че превключвателят е в изключено положение, преди да вземате или носите уреда. Пренасянето на уреда с пръст на превключвателя предизвиква злополуки.
12. Не променяйте и не опитвайте да поправяте уреда или акумулаторната батерия, освен според указанията в инструкциите за ползване и грижи.

ОБСЛУЖВАНЕ

1. Обслужването на този уред трябва да се извършва само от квалифициран персонал. Сервизът или поддръжката, извършвани от неквалифициран персонал, може да доведе до риск от нараняване.
2. При обслужване на уреда използвайте само идентични резервни части. Използването на неразрешени части или неспазването на инструкциите за поддръжка може да създаде риск от токов удар или нараняване.

3. Не изгаряйте този уред, дори и да е сериозно повреден. Батериите могат да експлодират в огън. Изхвърлете уреда в съответствие с местните разпоредби.

Важни инструкции за безопасност за акумулаторната батерия

1. Преди да използвате акумулаторната батерия, прочетете всички инструкции и предупредителни маркировки на (1) зарядното устройство за батериите, (2) за батериите и (3) за използващия батериите продукт.
2. Не разглобявайте и не променяйте акумулаторната батерия. Това може да предизвика пожар, прегряване или взрив.
3. Ако мощността на машината намалее много, веднага спрете да работите. Това може да доведе до риск от прегряване, до възможни изгаряния и даже до експлозии.
4. Ако в очите ви попадне електролит, изплакнете ги с чиста вода и веднага потърсете лекарска помощ. Това може да доведе до загуба на зрението ви.
5. Не давайте на късо акумулаторните батерии:
 - (1) Не докосвайте клемите с проводими материали.
 - (2) Избягвайте съхраняването на акумулаторните батерии в контейнер с други метални предмети като пирони, монети и други подобни.
 - (3) Не излагайте акумулаторните батерии на вода или дъжд.

Закъсяването на акумулаторна батерия може да доведе до протичане на много силен ток, до прегряване, до възможни изгаряния и даже до разпадане на батерията.

6. Не съхранявайте и не използвайте инструмента и акумулаторните батерии на места, където температурата може да достигне или надмине 50 °C (122 °F).
7. Не изгаряйте акумулаторните батерии даже и ако те са сериозно повредени или напълно износени. Акумулаторната батерия може да експлодира в огън.
8. Не забивайте пирони, не речете, не смачквайте, не хвърляйте, не изпускайте и не удряйте в твърд предмет акумулаторната батерия. Това поведение може да предизвика пожар, прегряване или взрив.
9. Не използвайте повредени акумулаторни батерии.
10. Съдържащите се литиево-йонни акумулаторни батерии са обект на изискванията на законодателството за опасни стоки.

При търговски превози, напр. от трети страни, спедитори, трябва да се спазват специални изисквания за опаковане и етикетирание.

За подготовка на артикула, който трябва да бъде изпратен, е необходима консултация с експерт по опасните материали. Моля, спазвайте и евентуално по-подробните национални разпоредби.

Залепете с лента или покрийте откритите контакти и опаковайте акумулаторната батерия по такъв начин, че да не може да се премества в опаковката.
11. При изхвърляне на акумулаторната батерия я извадете от инструмента и я изхвърлете на подходящо място. Спазвайте местните разпоредби за изхвърляне на акумулаторни батерии.

12. Използвайте батериите само с продуктите, определени от Makita. Поставянето на батериите към неодобрен продукт може да предизвика пожар, прегряване, взрив или изтичане на електролит.
13. Ако инструментът няма да се използва продължително време, батерията трябва да се извади от него.
14. По време на и след употреба акумулаторната батерия може да поеме топлина, която може да причини изгаряния или нискотемпературни изгаряния. Внимавайте, когато боравите с горещите акумулаторни батерии.
15. Не докосвайте клемата на инструмента веднага след употреба, тъй като е възможно да е достатъчно нагрята, за да предизвика изгаряния.
16. Не позволявайте стружки, прах или почва да попадат по клемите, отворите и каналите на акумулаторната батерия. Това може да доведе до лоши работни характеристики или повреда на инструмента или акумулаторната батерия.
17. Освен ако инструментът поддържа използването в близост до високоволтови електропроводи, не използвайте акумулаторната батерия близо до високоволтови електропроводи. Това може да доведе до неизправност или повреда на инструмента или акумулаторната батерия.

ЗАПАЗЕТЕ НАСТОЯЩИТЕ ИНСТРУКЦИИ.

▲ВНИМАНИЕ: Използвайте само оригинални акумулаторни батерии на Makita. При използване на различни от акумулаторните батерии на Makita или стари акумулаторни батерии може да се получи пръскане на акумулаторната батерия, което да доведе до пожар, нараняване или повреда. Това също ще анулира гаранцията на Makita за инструмента и зарядното устройство Makita.

Съвети за поддържане на максимално дълъг живот на акумулаторните батерии

1. Зареждайте акумулаторните батерии, преди да са се разредили напълно. Когато забележите, че мощността на инструмента намалява, винаги спирайте работата с инструмента и заредете акумулаторната батерия.
2. Никога не презареждайте напълно заредена акумулаторна батерия. Презарядът скъсява експлоатационния живот на батерията.
3. Зареждайте акумулаторната батерия при стайна температура от 10 °C – 40 °C (50 °F – 104 °F). Оставете загорелите акумулаторни батерии да се охладят, преди да ги зареждате.
4. Когато не използвате акумулаторната батерия, извадете я от инструмента или зарядното устройство.
5. Заредете акумулаторната батерия, ако не сте го използвали дълъг период от време (повече от шест месеца).

ОПИСАНИЕ НА ЧАСТИТЕ

► Фиг.1

1	Ключ на захранването	2	Бутон за промяна на скоростта на вятъра	3	Бутон на таймера за автоматично изключване
4	Бутон за осцилация	5	Индикатор за скорост на вятъра	6	Индикатор на таймера за автоматично изключване
7	Слот за батерия	8	Гнездо DC 15 V	9	AC адаптер

ОПИСАНИЕ НА ФУНКЦИИТЕ

⚠ ВНИМАНИЕ: Винаги проверявайте дали уредът е изключен и акумулаторната батерия е извадена, преди да регулирате или проверите дадена функция на уреда.

Поставяне и изваждане на акумулаторната батерия

⚠ ВНИМАНИЕ: Когато инсталирате или изваждате акумулаторната батерия, дръжте здраво уреда и акумулаторната батерия. Ако не държите здраво уреда и акумулаторната батерия, те могат да се изплъзнат от ръцете ви и да доведат до повреждане на уреда и акумулаторната батерия или нараняване.

За да извадите акумулаторната батерия, я плъзнете извън уреда, плъзгайки същевременно бутона в предната част на акумулаторната батерия.

За да поставите акумулаторната батерия, изравнете езичето на акумулаторната батерия с жлеба в корпуса и го плъзнете на мястото му. Вмъкнете го докрай, докато ключалката го задържи на място с малко прищракване. В случай че виждате червения индикатор в горната част на бутона, това означава, че тя не е фиксирана напълно на мястото си.

► Фиг.2: 1. Червен индикатор 2. Бутон
3. Акумулаторна батерия

⚠ ВНИМАНИЕ: Винаги монтирайте акумулаторната батерия докрай, така че червеният индикатор да не се вижда. В противен случай тя може неволно да изпадне от уреда, което може да нарани вас или някого около вас.

⚠ ВНИМАНИЕ: Не инсталирайте акумулаторната батерия със сила. Ако батерията не се движи свободно, тя не е била поставена правилно.

Ако акумулаторната батерия се изважда трудно, натиснете я отзад, плъзгайки същевременно бутона в предната част на акумулаторната батерия.

► Фиг.3

Индикация на оставащия капацитет на акумулаторната батерия

Натиснете бутона за проверка на акумулаторната батерия за показване на оставащия заряд на батерията. Светлинните индикатори ще светнат за няколко секунди.

► Фиг.4: 1. Светлинни индикатори 2. Бутон за проверка

Светлинни индикатори			Оставащ заряд на батерията
Свети	Изкл.	Мига	
■ ■ ■ ■			75% до 100%
■ ■ ■ □			50% до 75%
■ ■ □ □			25% до 50%
■ □ □ □			0% до 25%
▬ □ □ □			Заредете батерията.
■ ■ □ □			Батерията може да не работи правилно.
□ □ ■ ■			

ЗАБЕЛЕЖКА: В зависимост от условията на употреба и околната температура е възможно показанията леко да се различават от действителния капацитет.

Система за защита на уреда/ акумулаторната батерия

Уредът е снабден със система за защита. Тази система автоматично прекъсва захранването към електромотора, за да осигури по-дълъг живот на уреда и акумулаторната батерия. Уредът ще спре автоматично по време на работа, ако уредът или батерията са поставени в едно от следните условия.

- Защита срещу претоварване: Когато уредът се използва по начин, който води до необичайно висока консумация на ток, той спира автоматично без никаква индикация. В такъв случай изключете уреда и прекратете приложението, което го претоварва. След това включете уреда за повторно стартиране.

- Защита срещу прегряване: При прегряване на уреда той спира автоматично. Оставете уреда да се охлади, преди да го включите отново.
- Защита срещу прекомерно разреждане: Когато капацитетът на акумулаторната батерия спадне, уредът спира автоматично. Ако уредът не работи дори при задействане на превключвателите му, извадете акумулаторната батерия от уреда и я заредете.

Експлоатация

Стартиране/спиране на вентилатора

Натиснете бутона за включване, за да включите вентилатора. Натиснете бутона за включване отново, за да изключите вентилатора.

Промяна на скоростта на вятъра

Натиснете бутона за промяна на скоростта на вятъра, докато вентилаторът работи. Скоростта на вятъра се увеличава всеки път, когато натиснете бутона. Скоростта на вятъра ще се върне до най-ниската скорост, когато уредът работи при най-висока скорост. Вентилаторът с акумулаторно захранване ще се стартира със скоростта от предходната настройка.

► **Фиг.5:** 1. Бутон за промяна на скоростта на вятъра

Регулиране на ъгъла на главата на вентилатора

Ъгълът на главата на вентилатора може да се регулира ръчно. Регулируемият диапазон на главата на вентилатора е показан на фигурата.

► **Фиг.6**

БЕЛЕЖКА: Не въртете главата на вентилатора извън регулируемия диапазон.

Осцилация на главата на вентилатора

▲ВНИМАНИЕ: Когато осцилирате главата на вентилатора, не оставяйте препятствия в обхвата на движение на вентилатора. Вентилаторът с акумулаторно захранване може да бъде избутан и да падне вследствие на осцилацията.

▲ВНИМАНИЕ: Не спирайте осцилацията, като държите главата на вентилатора. Винаги натиснете бутона за осцилация, за да спрете.

Натиснете бутона за осцилация, за да осцилирате главата на вентилатора. Натиснете отново бутона, за да спрете осцилацията. Главата на вентилатора започва да осцилира от текущото положение, когато се натисне бутонът за осцилация. Главата на вентилатора осцилира в диапазон от 90 градуса.

► **Фиг.7:** 1. Бутон за осцилация

ЗАБЕЛЕЖКА: В зависимост от позицията на главата на вентилатора, тя може да не осцилира веднага след натискането на бутона за осцилация поради механизма на осцилация.

Таймер за автоматично изключване

Натиснете бутона на таймера за автоматично изключване, докато вентилаторът работи. Продължителността за активиране на таймера за автоматично изключване се променя всеки път, когато натиснете бутона (1 час/2 часа/4 часа/ изключен). Числото под всеки индикатор на таймера за автоматично изключване показва оставащите часове до изключването на вентилатора. Индикаторът на таймера за автоматично изключване ще се изключи с времето.

► **Фиг.8:** 1. Бутон на таймера за автоматично изключване

ЗАБЕЛЕЖКА: В зависимост от типа на акумулаторната батерия и оставащия капацитет, таймерът за автоматично изключване може да се активира по-рано от зададеното време.

Използване на АС адаптер

▲ПРЕДУПРЕЖДЕНИЕ: Никога не използвайте уреда, когато са повредени кабелът или щепселът.

▲ПРЕДУПРЕЖДЕНИЕ: Не пипайте щепсела с мокра или намаслена ръка.

▲ПРЕДУПРЕЖДЕНИЕ: Не оставяйте АС адаптера откънат от уреда, докато се подава захранване от електрическата мрежа. Малки деца може да поставят щепсела в устата си и да получат нараняване.

▲ПРЕДУПРЕЖДЕНИЕ: Не поставяйте щепсела или кабела в устата си, когато са под напрежение. В противен случай може да възникне електрически удар.

Поставете 15 V DC щепсел на АС адаптера в 15 V DC гнездо, след което включете захранващите щифтове в мрежата. Уверете се, че напрежението на мрежата съответства на това на адаптера.

► **Фиг.9**

ЗАБЕЛЕЖКА: След като е свързан АС адаптер, уредът ще се стартира до 3–5 секунди.

ЗАБЕЛЕЖКА: Адаптерът може да скрибуца, докато го използвате за захранването. Това не се отразява на нормалната употреба.

ЗАБЕЛЕЖКА: Дори и в режим на захранване с постоянен ток, уредът автоматично се сменя в режим на променлив ток, когато е включен.

ЗАБЕЛЕЖКА: Когато вентилаторът с акумулаторно захранване смени режима на захранване от постоянен ток на променлив ток и обратно, скоростта на вятъра може временно да се промени.

ЗАБЕЛЕЖКА: АС адаптерът не зарежда батерията, поставена в уреда.

ПОДДРЪЖКА

⚠ ВНИМАНИЕ: Преди да проверявате или извършвате поддръжка на уреда, се уверете, че той е изключен от преклювачателя и от контакта и акумулаторната батерия е извадена.

БЕЛЕЖКА: Не използвайте бензин, нафта, разреждател, спирт и др. подобни. Това може да причини обезцветяване, деформация или пукнатини.

За да се поддържа БЕЗОПАСНОСТТА и НАДЕЖДНОСТТА на продукта, ремонтите, поддръжката или регулирането трябва да се извършват от упълномощен сервиз или фабрични сервизни центрове на Makita, като винаги трябва да използвате резервни части от Makita.

Обща поддръжка

След като уредът бъде охладен, използвайте чисти кърпи, за да отстраните замърсяванията, праха, мазнините, греста и т.н.

⚠ ПРЕДУПРЕЖДЕНИЕ: Всички части трябва да бъдат сменени в оторизиран сервизен център.

Почистване на вентилатора

⚠ ВНИМАНИЕ: Преди да свалите предпазителя, уверете се, че вентилаторът е изключен от захранващата мрежа.

Когато почиствате вътрешността на капака на вентилатора, извадете капака на вентилатора по следния начин:

1. Разхлабете винта, разположен на гърба на капака на вентилатора.
► **Фиг.10:** 1. Винт
2. Завъртете капака на вентилатора обратно на часовниковата стрелка и извадете капака на вентилатора, когато маркировките са подравнени, както е показано.
► **Фиг.11:** 1. Маркер
► **Фиг.12**

Избършете вентилатора и капака на вентилатора с кърпа, навлажнена в сапунена вода.

За да поставите капака на вентилатора, следвайте процедурата по отстраняване в обратен ред. Когато поставяте капака на вентилатора, уверете се, че капакът на вентилатора е заключен с щракване.

⚠ ВНИМАНИЕ: Преди употреба винаги се уверявайте, че капакът на вентилатора е поставен.

⚠ ВНИМАНИЕ: Прикрепете добре капака на вентилатора. Ако капакът на вентилатора е прикрепен наполовина или неправилно, той може да падне и да причини телесно нараняване или повреда на уреда.

БЕЛЕЖКА: Избягвайте да натоварвате твърде много капака на вентилатора. Това може да доведе до счупване.

Съхранение

За да предотвратите пожар или изгаряне, оставете уреда да се охлади напълно, преди да го съхранявате. Не съхранявайте разредената батерия за продължителни периоди от време, тъй като това може да съкрати живота ѝ.

ДОПЪЛНИТЕЛНИ АКСЕСОАРИ

⚠ ВНИМАНИЕ: Препоръчва се използването на тези аксесоари или накрайници с вашия уред Makita, описан в настоящото ръководство. Използването на други аксесоари или накрайници може да доведе до опасност от телесни повреди. Използвайте съответния аксесоар или накрайник само по предназначение.

Ако имате нужда от помощ за повече подробности относно тези аксесоари, се обърнете към местния сервизен център на Makita.

- Оригинална акумулаторна батерия и зарядно устройство на Makita

ЗАБЕЛЕЖКА: Някои артикули от списъка може да са включени в комплекта на инструмента, като стандартни аксесоари. Те може да са различни в различните държави.

UPOZORENJE

- Za korisnike u Europi: Ovaj uređaj mogu upotrebljavati djeca u dobi od 8 i više godina i osobe sa smanjenim fizičkim, osjetilnim ili mentalnim sposobnostima ili s nedovoljnim iskustvom i znanjem ako su pod nadzorom ili su dobile upute za rukovanje uređajem na siguran način i razumiju moguće opasnosti. Djeci je zabranjeno igranje uređajem. Djeci je zabranjeno čistiti i provoditi korisničko održavanje bez nadzora.
- Za korisnike izvan Europe: Ovaj uređaj ne smiju upotrebljavati osobe (uključujući djecu) sa smanjenim fizičkim, osjetilnim ili mentalnim sposobnostima ili s nedovoljnim iskustvom i znanjem, osim ako su pod nadzorom ili su dobile upute za rukovanje uređajem od osobe odgovorne za njihovu sigurnost. Djeca moraju biti pod nadzorom kako biste se uvjerali da se ne igraju s uređajem.

SPECIFIKACIJE

Ovaj je ventilator opremljen funkcijom kontrole brzine s tri opcije, funkcijom osciliranja glave ventilatora i funkcijom programatora automatskog isključivanja. Napajanje je moguće putem baterijskog uložka ili strujnog adaptera tvrtke Makita.

Model:		CF001G
Nazivni napon		DC 36 V – 40 V
Strujni adapter	Ulaz	100 – 240V, 50 / 60Hz, 1,2A maks.
	Izlaz	15V, 2,5A
Dimenzije (D x Š x V)		143 x 333 x 463 mm
Neto težina (bez baterijskog uložka)		2,0 kg

- Zahvaljujući našem stalnom programu razvoja i istraživanja, navedene specifikacije podložne su promjenama bez obavijesti.
- Specifikacije mogu biti različite ovisno o zemlji.

Odgovarajući baterijski uložak i punjač

Baterija	BL4025 / BL4040
Punjač	DC40RA

- Neki od navedenih baterijskih uložaka i punjača možda neće biti dostupni ovisno o regiji u kojoj se nalazite.

⚠ UPOZORENJE: Upotrebljavajte samo navedene baterijske uloške i punjače. Upotreba bilo koje druge vrste baterijskih uložaka i punjača može prouzročiti ozljede i/ili požar.

Trajanje baterije

Sljedeća tablica odnosi se na neke baterijske uloške tvrtke Makita. Prikazano je procijenjeno trajanje potpuno napunjene baterije:

Baterijski uložak	Brzina ventilatora		
	Niska	Srednja	Visoka
BL4025	730 min	550 min	410 min
BL4040	1.160 min	880 min	660 min

Simboli

U nastavku su prikazani simboli koji se upotrebljavaju za opremu. Prije korištenja provjerite jeste li razumjeli njihovo značenje.



Pročitajte priručnik s uputama.



Samo za države EU-a
Ne odlažite električnu opremu ili baterije zajedno s komunalnim otpadom! Sukladno europskim direktivama o otpadnoj električnoj i elektroničkoj opremi, baterijama i akumulatorima te otpadnim baterijama i akumulatorima te njihovoj primjeni sukladno nacionalnim zakonima, električna oprema i baterije na kraju vijeka trajanja moraju se zasebno prikupiti i vratiti u ekološki kompatibilno postrojenje za recikliranje.



Samo za države EU-a
Ispravno odlaganje ovoga proizvoda u otpad
Ova oznaka označava da se ovaj proizvod ne smije odlagati u otpad s drugim kućanskim otpadom u zemljama EU-a. Kako bi se spriječila moguća šteta za okoliš ili ljudsko zdravlje prouzročena nekontroliranim odlaganjem otpada, reciklirajte ga odgovorno radi promicanja održive uporabe materijalnih resursa. Za povrat rabljenog uređaja upotrijebite sustave za povrat i prikupljanje ili se obratite prodavaču od kojega ste proizvod kupili. On ga može reciklirati na način koji ne onečišćuje okoliš.

Namjena

Uređaj je namijenjen za stvaranje protoka zraka.

SIGURNOSNA UPOZORENJA

Kako biste spriječili ozbiljne ozljede, prije upotrebe pročitajte i proučite sva upozorenja i upute. **Ovaj će vam priručnik pružiti potrebna sigurnosna upozorenja i mjere opreza te upute za postupke sastavljanja, upravljanja, pregleda i održavanja. Čuvajte ovaj priručnik na sigurnom i suhom mjestu radi kasnije upotrebe.**

VAŽNE SIGURNOSNE UPUTE

Pri upotrebi električnog uređaja uvijek se pridržavajte osnovnih mjera opreza, uključujući sljedeće:

PROČITAJTE SVE UPUTE PRIJE UPOTREBE OVOG UREĐAJA.

UPOZORENJE

Da biste smanjili rizik od požara, strujnog udara ili ozljede:

1. Nemojte izlagati kiši. Pohranite u zatvorenom prostoru.
2. Ne dopustite da se koristi kao igračka. Posebno pazite kad ga koriste djeca ili kad se koristi u blizini djece.
3. Koristite samo na način opisan u ovom priručniku. Koristite isključivo preporučene dodatke proizvođača.
4. Ne koristite s oštećenom baterijom. Ako uređaj ne radi kako bi trebao ili je pao, bio oštećen, ostavljen na otvorenom ili ispušten u vodu, vratite ga u naš servis.
5. Nemojte rukovati uređajem mokrim rukama.
6. Ne stavljajte predmete u otvore.
7. Držite kosu, široku odjeću i sve dijelove tijela dalje od otvora i pomičnih dijelova.
8. Isključite sve kontrole prije uklanjanja baterije.
9. Upotrebljavajte samo strujni adapter i punjač proizvođača. Dodatni pribor koji je prikladan za određeni uređaj može postati opasan kada se koristi s drugim uređajima.
10. Ne punite bateriju na otvorenom.
11. Nemojte izlagati plamenu ili visokim temperaturama.
12. Nemojte koristiti u blizini otvorenog plamena, žara ili eksplozivne atmosfere, npr. u prisutnosti zapaljivih tekućina, plinova ili prašine. Uređaj stvara iskre koje mogu zapaliti prašinu ili isparavanje.
13. Nikad ne koristite uređaj na vlažnim mjestima kao što je kupaonica.
14. Ovaj je uređaj namijenjen samo za upotrebu u zatvorenim prostorima. Nikad ne koristite uređaj na otvorenom.
15. Ovaj je uređaj namijenjen za kućnu upotrebu.
16. Pažljivo pročitajte ovaj priručnik s uputama i priručnik s uputama za punjač prije upotrebe.
17. Odmah prestanite s radom ako primijetite nešto neobično.
18. Ako ispustite ili udarite uređaj, pažljivo provjerite ima li pukotina ili oštećenja prije rada s njime.

19. Ne približavajte uređaj štednjacima i drugim izvorima topline.
20. Nemojte ga upotrebljavati ako sadrži slomljene, savijene ili oštećene dijelove. Ako se čini da je uređaj na bilo koji način oštećen ili nepravilno radi, potrebno ga je odmah ukloniti iz upotrebe. Prije svake radnje provjerite radi li uređaj ispravno.
21. Ne ostavljajte uređaj da radi bez nadzora.
22. Nemojte zloupotrebljavati strujni adapter. Nemojte upotrebljavati kabel adaptera za nošenje uređaja ili izvlačenje utikača iz utičnice. Držite strujni adapter podalje od izvora topline, ulja, oštrih rubova i pomičnih dijelova. Oštećeni adapter odmah zamijenite. Oštećeni adapter povećava opasnost od električnog udara.
3. Kada ne upotrebljavate uređaj, spremite ga izvan dohvata djece i drugih neobučenihi osoba.
4. Prije spremanja uređaja, obavljanja postupaka pregleda, održavanja ili čišćenja isključite baterijski uložak i strujni adapter iz izvora napajanja. Takve preventivne zaštitne mjere smanjuju opasnost od slučajnog uključivanja uređaja.
5. Kada ne upotrebljavate baterijski uložak, držite ga podalje od drugih metalnih predmeta. Spajanje polova baterije može dovesti do iskrenja, uzrokovati opeklina ili požar.
6. Prije obavljanja postupaka pregleda, održavanja, čišćenja ili spremanja uređaja isključite jedinicu i pričekajte da se ohladi.
7. Nemojte dopustiti da zbog poznavanja uređaja postanete neoprezni. Dovoljna je sekunda nepažnje kako bi došlo do ozbiljnih ozljeda.
8. Uređaj uvijek postavite na ravnu i stabilnu površinu. Ako uređaj padne, može doći do opasne ozljede ili oštećenja uređaja.
9. Nemojte upotrebljavati baterije, dodatke ili dodatni pribor koji nije preporučio proizvođač ovog uređaja. Upotreba drugih baterija, dodatka ili dodatnog pribora može uzrokovati teške tjelesne ozljede.
10. Držite kosu i široku odelju kao što je šal dalje od ventilatora. Ventilator ih može zahvatiti, što može prouzročiti ozljedu.
11. Prije podizanja ili nošenja uređaja provjerite je li sklopka u isključenom položaju. Nošenje uređaja dok držite prst na sklopki može prouzročiti ozljedu.
12. Nemojte mijenjati niti pokušavati popraviti uređaj ili baterijski uložak osim kako je navedeno u uputama za upotrebu i održavanje.

Korištenje i održavanje alata na baterije

1. **Baterije punite isključivo punjačem koji preporučuje proizvođač.** Punjač koji je prikladan za jednu vrstu baterija može uzrokovati opasnost od požara ako se koristi za drugu vrstu baterija.
2. **Ručni alat koristite isključivo s namjenskim i propisanim baterijama.** Korištenje bilo koje druge vrste baterija može uzrokovati opasnost od ozljede i požara.
3. **Kad ih ne koristite, baterije držite podalje od drugih metalnih predmeta poput spajalica, kovanica, ključeva, čavala, vijaka i drugih sitnih metalnih predmeta koji mogu uzrokovati spoj između polova.** Spajanje polova baterije može uzrokovati opeklina ili požar.
4. **Pod djelovanjem sile tekućina može iscuriti iz baterije; izbjegavajte kontakt. Ako slučajno dođe do kontakta, isperite vodom. Ako tekućina dođe u dodir s očima, zatražite dodatnu liječničku pomoć.** Tekućina izbačena iz baterije može uzrokovati nadraženost ili opeklina.
5. **Ne koristite oštećenu ili preinačenu bateriju ili alat.** Oštećene ili preinačene baterije mogu se neočekivano ponašati te prouzročiti požar, eksploziju ili ozljede.
6. **Ne izlažite bateriju ili alat plamenu ili previsokoj temperaturi.** Izlaganje plamenu ili temperaturi višoj od 130 °C može prouzročiti eksploziju.
7. **Pridržavajte se svih uputa za punjenje i nemojte puniti bateriju ili alat izvan temperaturnog raspona navedenog u uputama.** Neispravno punjenje ili punjenje pri temperaturama izvan navedenog raspona mogu oštetiti bateriju i povećati opasnost od požara.

UPOTREBA I ODRŽAVANJE BEŽIČNOG VENTILATORA

1. Koristite ispravan bežični ventilator za svoj rad. Nemojte upotrebljavati ventilator u druge svrhe osim onih za koje je namijenjen.
2. Uređaj funkcionira uz litij-ionski baterijski uložak koji je naveden u odjeljku „SPECIFIKACIJE” u ovom priručniku s uputama ili uz strujni adapter tvrtke Makita. Upotreba bilo koje druge vrste baterija može prouzročiti požar. Puniti baterije samo s pomoću navedenog punjača. Punjač prikladan za jednu vrstu baterije može dovesti do požara ako se koristi s drugom baterijom.

SERVIS

1. Ovaj uređaj smiju servisirati samo kvalificirane osobe. Servis ili održavanje koje obavne ne kvalificirane osobe može rezultirati ozljedom.
2. Prilikom servisiranja uređaja upotrebljavajte samo identične zamjenske dijelove. Upotreba neovlaštenih dijelova ili nepridržavanje uputa o održavanju može dovesti do električnog udara ili ozljede.
3. Ne palite ovaj uređaj, čak i ako je ozbiljno oštećen. Baterije mogu eksplodirati u vatri. Odložite uređaj u skladu s lokalnim propisima.

Važne sigurnosne upute za bateriju

1. **Prije uporabe baterije pročitajte sve upute i oznake upozorenja na (1) punjaču za bateriju, (2) bateriji i (3) proizvodu koji koristi bateriju.**
2. **Nemojte rastavljati ili izmjenjivati baterijski uložak.** To može dovesti do požara, pretjeranog zagrijavanja ili eksplozije.
3. **Ako se vrijeme rada znatno skratilo, odmah prestanite raditi. Može doći do pregrijavanja, mogućih opeklina pa čak i eksplozije.**
4. **Ako vam elektrolit dospje u oči, isperite ih čistom vodom i odmah se obratite liječniku. Tako možete izgubiti vid.**
5. **Nemojte kratko spajati bateriju:**
 - (1) **Ne dovodite terminale u kontakt s provodljivim materijalima.**

- (2) Ne čuvajte bateriju u spremniku s drugim metalnim predmetima poput čavala, kovanica itd.
- (3) Ne izlažite bateriju vodi ili kiši. Kratki spoj baterije može uzrokovati velik protok struje, pregrijavanje, moguće opekline pa čak i kvar.
6. Ne držite i ne upotrebljavajte alat i baterijski uložak na mjestima gdje temperatura može premašiti 50 °C (122 °F).
7. Ne spaljujte bateriju čak ni ako je ozbiljno oštećena ili potpuno istrošena. Baterija može eksplodirati u vatri.
8. Nemojte zabijati čavle u baterijski uložak, rezati ga, gnječiti, bacati ili udarati tvrdim predmetom. Ti postupci mogu dovesti do požara, pretjeranog zagrijavanja ili eksplozije.
9. Ne koristite oštećene baterije.
10. Sadržane litij-ionske baterije podliježu odredbama zakonskih propisa o opasnim tvarima. Kada se radi o komercijalnom transportu koji obavlja npr. dobavljači ili špediteri, moraju se poštovati posebni zahtjevi na pakiranju i oznakama. Prilikom pripreme isporuke takve stavke potražite savjet stručnjaka za opasne tvari. Pogledajte i moguće podrobnije nacionalne propise. Prekrijte trakom ili zaštitite otvorene kontakte i bateriju zapakirajte tako da se ne može pomicati u pakiranju.
11. Kada odlažete baterijski uložak u otpad, uklonite ga iz alata i zbrinite na sigurnom mjestu. Pridržavajte se lokalnih zakonskih propisa za zbrinjavanje baterija.
12. Upotrebljavajte baterije samo s proizvodima koje je odobrila tvrtka Makita. Umetanje baterija u neprikladne proizvode može dovesti do požara, prekomjerne topline, eksplozije ili curenja elektrolita.
13. Ako se alat ne upotrebljava dulje vrijeme, bateriju morate ukloniti iz alata.
14. Tijekom i nakon upotrebe baterijski uložak može se zagrijati i prouzročiti opekline višeg ili nižeg stupnja. Pažljivo rukujte vrućim baterijskim uložcima.
15. Nemojte dirati priključak alata neposredno nakon upotrebe jer se može zagrijati toliko da prouzroči opekline.
16. Ne dopustite da krhotine, prašina ili zemlja zapnu u priključcima, otvorima i urezima baterijskog uložka. To može dovesti do neispravnog rada ili kvara alata ili baterijskog uložka.
17. Ako alat ne podržava upotrebu u blizini visokonaponskih električnih vodova, nemojte upotrebljavati baterijski uložak u blizini a visokonaponskih električnih vodova. To može dovesti do neispravnog rada ili kvara alata ili baterijskog uložka.

ČUVAJTE OVE UPUTE.

⚠OPREZ: Uvijek upotrebljavajte originalne baterije Makita. Upotreba baterija koje nisu originalne baterije Makita ili su izmijenjene može dovesti do rasprskavanja baterije i uzrokovati požar, tjelesnu ozljedu ili štetu. To će također poništiti jamstvo tvrtke Makita za alat i punjač Makita.

Savjeti za održavanje najduljeg vijeka trajanja baterije

1. Napunite bateriju prije nego što se potpuno isprazni. Uvijek zaustavite alat i napunite bateriju kad primijetite da alat slabije radi.
2. Nikad ne punite već do kraja napunjenu bateriju. Pretjerano punjenje skraćuje radni vijek baterije.
3. Bateriju puniti na sobnoj temperaturi između 10 °C i 40 °C. Vruću bateriju prije punjenja ostavite da se ohladi.
4. Kada ne upotrebljavate baterijski uložak, uklonite ga iz alata ili punjača.
5. Napunite bateriju ako je ne mislite koristiti duže vrijeme (duže od 6 mjeseci).

OPIS DIJELOVA

► Sl.1

1	Gumb za uključivanje	2	Gumb za promjenu brzine ventilatora	3	Gumb programatora za automatsko isključivanje
4	Gumb za osciliranje	5	Indikator brzine ventilatora	6	Indikator programatora za automatsko isključivanje
7	Utor za bateriju	8	DC utičnica od 15V	9	Strujni adapter

FUNKCIONALNI OPIS

⚠ OPREZ: Prije prilagodbe ili provjere rada uređaja obavezno provjerite je li uređaj isključen i baterijski uložak uklonjen.

Umetanje ili uklanjanje baterije

⚠ OPREZ: Čvrsto držite uređaj i baterijski uložak pri umetanju ili uklanjanju baterijskog uložka. Ako uređaj i baterijski uložak ne drže čvrsto, mogli bi vam iskliznuti iz ruku te oštetiti uređaj i baterijski uložak ili uzrokovati tjelesnu ozljedu.

Baterijski uložak uklonite tako da ga klizno pomaknete iz uređaja dok klizno pomičete gumb na prednjoj strani uložka.

Za umetanje baterije poravnajte jezičac na bateriji s otvorom u kućištu i gurnite je na mjesto. Umetnite bateriju skroz do kraja dok ne sjedne na svoje mjesto uz mali klik. Ako možete vidjeti crveni indikator na gornjoj strani gumba, baterija nije do kraja sjela na svoje mjesto.

► **Sl.2:** 1. Crveni indikator 2. Gumb 3. Baterija

⚠ OPREZ: Baterijski uložak uvijek umetnite do kraja tako da se ne može vidjeti crveni indikator. U suprotnom može slučajno ispasti iz uređaja, što može dovesti do ozljede vas ili osobe u blizini.

⚠ OPREZ: Ne umećite bateriju silom. Ako baterija ne klizne lagano, znači da nije ispravno umetnuta.

















Ako se baterijski uložak ne može jednostavno ukloniti, gurnite ga sa stražnje strane dok klizno pomičete gumb na prednjoj strani uložka.

► **Sl.3**

Prikaz preostalog kapaciteta baterije

Pritisnite gumb za provjeru na bateriji kako biste provjerili preostali kapacitet baterije. Žaruljica indikatora zasvijetlit će na nekoliko sekundi.

► **Sl.4:** 1. Žaruljice indikatora 2. Gumb za provjeru

Žaruljice indikatora			Preostali kapacitet
 Svjetli	 Isključeno	 Treperi	
			75 % do 100 %
			50 % do 75 %
			25 % do 50 %
			0 % do 25 %
			Napunite bateriju.
  ↑ ↓  			Baterija je možda neispravna.

NAPOMENA: Ovisno o uvjetima upotrebe i temperaturi okoline, prikaz indikatora može se donekle razlikovati od stvarnog kapaciteta.

Sustav zaštite uređaja/baterije

Uređaj je opremljen sustavom za zaštitu. Sustav automatski prekida napajanje motora da bi produžio radni vijek uređaja i baterije. Uređaj automatski prestaje raditi ako se uređaj ili baterija nađu u nekom od sljedećih uvjeta.

- Zaštita od preopterećenja: Kad se uređajem upravlja na način pri kojem se troši neuobičajeno puno struje, uređaj se automatski zaustavlja bez ikakve signalizacije. U tom slučaju isključite uređaj i prestanite ga upotrebljavati na način koji je izazvao preopterećenje. Zatim uključite uređaj kako biste ga ponovno pokrenuli.
- Zaštita od pregrijavanja: Kada se uređaj pregrije, automatski se zaustavlja. Pričekajte da se uređaj ohladi prije nego što ga ponovno uključite.
- Zaštita od prekomjernog pražnjenja: Ako je kapacitet baterije preslab, uređaj se automatski zaustavlja. Ako uređaj ne radi ni nakon aktivacije sklopki, uklonite baterijski uložak iz uređaja i napunite ga.

RAD

Pokretanje/zaustavljanje ventilatora

Pritisnite gumb za uključivanje kako biste uključili ventilator. Ponovno pritisnite gumb za uključivanje kako biste isključili ventilator.

Promjena brzine ventilatora

Pritisnite gumb za promjenu brzine ventilatora dok ventilator radi. Brzina ventilatora povećava se svaki put kad pritisnete gumb. Brzina ventilatora vraća se na najmanju brzinu pri radu na najvećoj brzini. Bežični ventilator pokreće se istom brzinom kao prilikom prethodnog postavljanja.

► **Sl.5:** 1. Gumb za promjenu brzine ventilatora

Prilagodba kuta glave ventilatora

Kut glave ventilatora može se ručno prilagoditi. Na slici je prikazan prilagodljivi raspon glave ventilatora.

► **SI.6**

NAPOMENA: Glavu ventilatora nemojte okretati izvan prilagodljivog raspona.

Osciliranje glave ventilatora

▲ OPREZ: Pri osciliranju glave ventilatora pazite da nema prepreka unutar raspona pomicanja glave ventilatora. Osciliranje može dovesti do pomicanja i pada bežičnog ventilatora.

▲ OPREZ: Nemojte zaustavljati osciliranje tako da držite glavu ventilatora. Uvijek pritisnite gumb za osciliranje za zaustavljanje.

Pritisnite gumb za osciliranje da biste pokrenuli osciliranje glave ventilatora. Ponovno pritisnite gumb da biste zaustavili osciliranje. Ako pritisnete gumb za osciliranje, glava ventilatora počinje oscilirati iz trenutnog položaja. Glava ventilatora oscilira u rasponu od 90 stupnjeva.

► **SI.7:** 1. Gumb za osciliranje

NAPOMENA: Ovisno o položaju glave ventilatora, ona možda neće početi oscilirati odmah nakon što pritisnete gumb za osciliranje zbog mehanizma oscilacije.

Programator za automatsko isključivanje

Pritisnite gumb programatora za automatsko isključivanje dok ventilator radi. Trajanje aktivacije programatora za automatsko isključivanje mijenja se svaki put kad pritisnete gumb (1 h / 2 h / 4 h / isključeno). Broj prikazan ispod svakog indikatora programatora za automatsko isključivanje prikazuje preostali broj sati do isključivanja ventilatora. Indikator programatora za automatsko isključivanje isključit će se s vremenom.

► **SI.8:** 1. Gumb programatora za automatsko isključivanje

NAPOMENA: Ovisno o vrsti baterijskog uložka i preostalom kapacitetu, programator za automatsko isključivanje može se aktivirati ranije od postavljenog vremena.

Upotreba strujnog adaptera

▲ UPOZORENJE: Nikada ne upotrebljavajte uređaj ako je kabel ili utikač oštećen.

▲ UPOZORENJE: Nemojte držati utikač mokrom ili masnom rukom.

▲ UPOZORENJE: Nemojte isključivati strujni adapter iz uređaja dok je aktivno napajanje. Mala djeca mogu staviti priključak pod naponom u usta i tako se ozlijediti.

▲ UPOZORENJE: Nemojte stavljati priključak ili kabel pod naponom u usta. To može prouzročiti strujni udar.

Umetnite priključak strujnog adaptera izmjenične struje od 15V u DC utičnicu od 15V, a zatim umetnite strujne zatičke u napajanje.

Provjerite je li raspon napona napajanja u skladu s onim adaptera.

► **SI.9**

NAPOMENA: Nakon povezivanja strujnog adaptera za pokretanje uređaja može biti potrebno 3 – 5 sekundi.

NAPOMENA: Adapter može proizvoditi šum kada ga upotrebljavate za napajanje. To ne utječe na uobičajenu upotrebu.

NAPOMENA: Čak i pri radu u načinu napajanja istosmjernom strujom uređaj se automatski prebacuje na način napajanja izmjeničnom strujom kada je uključen.

NAPOMENA: Kada bežični ventilator prebacuje način napajanja istosmjerne u izmjeničnu struju i obrnuto, brzina ventilatora može se privremeno promijeniti.

NAPOMENA: Strujni adapter ne puni bateriju umetnutu u uređaj.

ODRŽAVANJE

▲ OPREZ: Prije pregledavanja ili održavanja uređaja provjerite jeste li isključili uređaj i iskopčali ga iz struje te uklonili baterijski uložak.

NAPOMENA: Nikada nemojte koristiti benzin, mješavinu benzina, razrjeđivač, alkohol ili slično. Kao rezultat toga može se izgubiti boja, pojaviti deformacija ili pukotine.

Da biste zadržali SIGURNOST I POUZDANOST proizvoda, održavanje ili namještanja trebali biste prepustiti ovlaštenim servisnim ili tvorničkim centrima tvrtke Makita; uvijek rabite originalne rezervne dijelove.

Općenito održavanje

Nakon što se uređaj ohladi, čistom krpom uklonite prljavštinu, prašinu, ulje, mast itd.

▲ UPOZORENJE: Sve dijelove potrebno je zamijeniti u ovlaštenom servisnom centru.

Čišćenje ventilatora

▲ OPREZ: Prije uklanjanja štitnika uvjerite se da je ventilator isključen iz struje.

Prilikom čišćenja unutrašnjosti poklopca ventilatora uklonite poklopac ventilatora na sljedeći način.

1. Otpustite vijak koji se nalazi sa stražnje strane poklopca ventilatora.

► **SI.10:** 1. Vijak

2. Okrenite poklopac ventilatora u smjeru kazaljke na satu i uklonite poklopac ventilatora kad se oznake poravnaju kao na slici.

► **SI.11:** 1. Oznaka

► **SI.12**

Obrišite ventilator i poklopac ventilatora tkaninom navlaženom u vodi sa sapunom.

Da biste pričvrstili poklopac ventilatora, primijenite postupak uklanjanja obrnutim redoslijedom. Prilikom pričvršćivanja poklopca ventilatora provjerite je li poklopac ventilatora sjeo na mjesto uz klik.

⚠ OPREZ: Prije upotrebe uvijek provjerite je li poklopac pričvršćen.

⚠ OPREZ: Pričvrstite poklopac ventilatora.

Ako se poklopac ventilatora pričvrsti na pola puta ili neispravno, može ispasti, što može prouzročiti ozljede ili oštetiti uređaj.

NAPOMENA: Izbjegavajte primjenu prekomjernog opterećenja na poklopac ventilatora. To može dovesti do pucanja.

Skladištenje

Kako biste izbjegli požar, pričekajte da se uređaj u potpunosti ohladi prije nego što ga spremite. Nemojte pohranjivati ispražnjenu bateriju tijekom dugih razdoblja jer se tako može skratiti njezin radni vijek.

DODATNI PRIBOR

⚠ OPREZ: Ovaj dodatni pribor i dodaci preporučuju se za upotrebu s uređajem tvrtke Makita navedenim u ovom priručniku. Upotreba bilo kojeg drugog dodatnog pribora ili dodataka može prouzročiti ozljede. Upotrebljavajte dodatni pribor ili dodatak samo za njegovu navedenu svrhu.

Ako vam je potrebna pomoć za više detalja u pogledu ovih dodatnih pribora, obratite se najbližem Makita servisnom centru.

- Izvorna Makita baterija i punjač

NAPOMENA: Neke stavke iz popisa se mogu isporučiti zajedno sa strojem kao standardni dodatni pribori. Oni mogu biti različiti ovisno o zemlji.

ПРЕДУПРЕДУВАЊЕ

- За корисниците во Европа: овој уред може да се користи од страна на деца на возраст од 8 години или постари и лица со намалени физички, сетилни или ментални капацитети или без доволно искуство и познавање ако се под надзор или им се даваат упатства за користење на уредот на безбеден начин и ги разбираат вклучените ризици. Децата не смеат да си играат со уредот. Чистењето и одржувањето од корисникот не смеат да се вршат од страна на деца без надзор.
- За корисниците во други области освен Европа: овој уред не е наменет за да го користат лица (вклучувајќи и деца) со намалени физички, сетилни или ментални способности или лица без искуство и знаење, освен ако не ги надгледува или не им дава упатства за користење лице што е одговорно за нивната безбедност. Децата треба да се под надзор за да се осигури дека нема да си играат со уредот.

СПЕЦИФИКАЦИИ

Овој вентилатор е опремен со контрола со 3 брзини, осцилација на главата на вентилаторот и функции за автоматско исклучување на тајмерот. Напојувањето може да биде со касета за батерија на Makita или адаптер за двонасочна струја.

Модел:		CF001G
Номинален напон		D.C. 36 V - 40 V максимално
Адаптер за двонасочна струја	Влез	100 – 240V, 50/60Hz, 1,2A макс.
	Излез	15V, 2,5A
Димензии (Д x Ш x В)		143 x 333 x 463 мм
Нето тежина (без касета за батерија)		2,0 кг

- Поради нашата континуирана програма за истражување и развој, спецификациите тука подлежат на промена без најава.
- Спецификациите може да се разликуваат од држава до држава.

Применлива касета за батерија и полнач

Касета за батерија	BL4025 / BL4040
Полнач	DC40RA

- Некои од касетите за батерии и полначите наведени погоре може да не се достапни зависно од регионот во кој живеете.

▲ ПРЕДУПРЕДУВАЊЕ: Користете ги само касетите за батерии и полначите наведени погоре. Користењето какви било поинакви касети за батерии и полначи може да создаде ризик од повреда и/или пожар.

Време на работа на батеријата

Следнава табела се однесува на некои од касетите за батерија од Makita. Прикажано е времето на работа на целосно наполнетата батерија:

Касета за батерија	Брзина на ветерот		
	Ниска	Средна	Висока
BL4025	730 мин.	550 мин.	410 мин.
BL4040	1.160 мин.	880 мин.	660 мин.

Симболи

Долунаведените ги прикажуваат символите што може да се користат кај опремата. Пред употребата, проверете дали го разбирате нивното значење.



Прочитајте го упатството за користење.



Ni-MH
Li-Ion

Само за земјите на ЕУ
Не фрлајте ја електричната опрема или батеријата заедно со домашниот отпад! Земајќи ги предвид европските директиви за отпадна електрична и електронска опрема и за батерији, акумулатори и отпадни батерији и акумулатори и нивното спроведување во согласност со националните закони, електричната опрема и батериите на крајот на нивниот работен век мора да се собираат одделно и да се вратат во еколошки објект за рециклирање.



Само за земјите на ЕУ
Правилно фрлање во отпад на производот
Оваа ознака покажува дека овој производ не треба да се фрла со други отпадоци од домаќинството во ЕУ. За да се избегне можната штета за околината или човечкото здравје од неконтролираното фрлање отпад, рециклирајте го одговорно за да се промовира одржливо повторно користење на материјалните ресурси. За враќање на користениот уред, користете ги системите за враќање и собирање или контактирајте со трговецот во малопродажбата каде што бил купен производот. Тие може да го земат производот за еколошки безбедно рециклирање.

Наменета употреба

Уредот е наменет за создавање проток на воздухот.

БЕЗБЕДНОСНИ ПРЕДУПРЕДУВАЊА

За да спречат сериозни повреди, прочитајте ги и разберете ги сите предупредувања и упатства пред употреба.

Овој прирачник ќе ви треба за безбедносните предупредувања и мерките на претпазливост, како и постапките на монтирање, работа, проверка и одржување. Чувајте го ова упатство на безбедно и суво место за во иднина.

ВАЖНИ БЕЗБЕДНОСНИ УПАТСТВА

Кога користите електричен уред, секогаш мора да се почитуваат основните мерки на претпазливост вклучувајќи ги следниве:

ПРОЧИТАЈТЕ ГИ СИТЕ УПАТСТВА ПРЕД ДА ЗАПОЧНЕТЕ СО УПОТРЕБА НА ОВОЈ УРЕД.

ПРЕДУПРЕДУВАЊЕ

За да се намали ризикот од пожар, струен удар или повреда:

1. Да не се изложува на дожд. Да се чува во затворена просторија.
2. Не дозволувајте да се користи како играчка. Кога се користи во близина на деца, потребно е да се обрне особено внимание.
3. Користете го само онака како што е опишано во ова упатство. Користете само додатоци што се одобрени од производителот.
4. Не користете со оштетена батерија. Ако уредот не работи како што треба, бил испуштен, оштетен, оставен на отворено или паднал во вода, вратете го во нашиот сервисен центар.
5. Не ракувајте со уредот со влажни раце.
6. Не ставајте никакви предмети во отворите.
7. Држете ја косата, лабавата облека, прстите и сите делови од телото подалеку од отворите и подвижните делови.
8. Исклучете ги сите контроли пред да ја извадите батеријата.
9. Користете само адаптер за двонасочна струја и полнач што е испорачан од страна на производителот. Додатоците што може да се соодветни за уредот може да станат опасни кога се користат на други уреди.
10. Не полнете ја батеријата надвор.
11. Не изложувајте на оган или високи температури.
12. Не користете во близина на отворен пламен, жар или со алатот во средини каде што постои опасност од експлозија, како на пример во присуство на запаливи течности, гасови или прашина. Уредот создава искри што може да ја запалат прашиката или испарувањата.
13. Никогаш не користете го уредот на влажни места, како на пример во бањата.
14. Уредот е само за употреба во затворен простор. Никогаш не користете го уредот надвор.
15. Овој уред е наменет за употреба во домаќинството.
16. Внимателно прочитајте ги ова упатство за употреба и упатството за употреба за полначот пред употребата.

17. Ако забележите нешто абнормално, веднаш запрете со работа.
18. Ако го испуштите или удрите уредот, внимателно проверете дали на него има пукнатини или оштетувања пред да продолжите со работа.
19. Не доближувајте го уредот до печки или други топлински извори.
20. Не користете ако има скршени, извиткани, напукнати или оштетени делови. Веднаш треба да се престане со користењето на секој уред што изгледа оштетен на каков било начин или работи абнормално. Проверете пред секое користењеј.
21. Не оставајте го уредот вклучен и без надзор.
22. Не злоупотребувајте го адаптерот за двонасочна струја. Никогаш не користете го кабелот на адаптерот за да го носите уредот и не вчелете го приклучокот од штекерот. Држете го адаптерот за двонасочна струја подалеку од топлина, масло, остри агли или подвижни делови. Веднаш заменете го оштетениот адаптер. Оштетениот адаптер може да го зголеми ризикот од електричен удар.

Користење и грижа за алатот на батерии

1. **Полнете само со полначот одреден од страна на производителот.** Полнач што е соодветен за еден тип батерија може да создаде ризик од пожар кога се користи со друга батерија.
2. **Исклучиво користете ги електричните алати со конкретно наменети батерии.** Користењето други батерии може да создаде ризик од повреда или пожар.
3. **Кога батеријата не се користи, држете ја настрана од други метални предмети, како што се спојувалки, монети, клучеви, шрафови или други мали метални предмети што можат да послужат како врска од еден на друг приклучок.** Краткиот спој на батериските приклучоци може да доведе до изгореници или пожар.
4. **При случаи на злоупотреба, од батеријата може да истече течност. Избегнувајте контакт со неа. Ако дојде до ненамерен контакт, измијте со вода. Ако течноста дојде во допир со очите, побарајте дополнителна медицинска помош.** Течноста што истекла од батеријата може да предизвика иритација или изгореници.
5. **Не користете батерии или алат што се оштетени или менувани.** Оштетените или менуваните батерии може да прикажуваат непредвидливо однесување што резултира со оган, експлозија или опасност од повреда.
6. **Не изложувајте ги батериите или алатот на оган или прекумерна температура.** Изложувањето на оган или температура над 130°C може да предизвика експлозија.
7. **Следете ги сите упатства за полнење и не полнете ги батериите или алатот надвор од температуриот опсег наведен во упатството.** Неправилното менување или менувањето на температури надвор од наведениот опсег може да ја оштети батеријата и да ја зголеми опасноста од оган.

КОРИСТЕЊЕ И ГРИЖА ЗА БЕЗЖИЧНИОТ ВЕНТИЛАТОР

1. Користете го правилниот безжичен вентилатор за вашата примена. Не користете го вентилаторот за цел за којашто не е наменет.
2. Уредот може да работи со литиум-јонска касета за батерија на Makita назначена во делот „СПЕЦИФИКАЦИИ“ во овој прирачник со упатства или адаптерот за двонасочна струја. Користењето други батерии може да создаде ризик од пожар. Полнете ги батериите само со назначениот полнач. Полнач што може одговара за еден тип батерија може да создаде ризик од пожар кога се користи со друга батерија.
3. Складирајте го уредот што не се употребува надвор од дофат на деца и други необучени лица.
4. Извадете ја касетата за батерија и адаптерот за двонасочна струја од изворот на напојување пред да го складирате уредот, притоа извршувајќи ги сите постапки на проверка, одржување или чистење. Овие превентивни безбедносни мерки може да го намалат ризикот од случајно стартување на уредот.
5. Кога касетата за батерија не се користи, чувајте ја подалеку од други метални предмети. Краткиот спој на батериските приклучоци може да доведе до искри, изгореници или пожар.
6. Исклучете го уредот и дозволете да се излади пред да извршите какви било постапки на проверка, одржување, чистење или складирање.
7. Не дозволувајте познавањето на уредите да ве направи невнимателни. Запомнете дека невнимателноста за само дел од секунда може да предизвика сериозна повреда.
8. Сегоаш поставувајте го уредот на рама и стабилна површина. Доколку уредот падне, може да предизвика телесна повреда или негово оштетување.
9. Не користете батерии, додатоци или прибор што не ги препорачува производителот на овој уред. Користењето батерии, додатоци или прибор што не се препорачани може да резултира со тешка телесна повреда.
10. Држете ја косата или лабавата облека, како на пример шамија, подалеку од вентилаторот. Таа може да се фати во вентилаторот и да резултира со телесна повреда.
11. Уверете се дека прекинувачот е во исклучена положба пред подигање или носење на уредот. Носењето на уредот со прстот на прекинувачот може да предизвика несреќи.
12. Не модификувајте ги, ниту обидувајте се да ги поправате уредот или касетата за батеријата, освен како што е наведено во упатството за користење и грижа.

СЕРВИСИРАЊЕ

1. Сервисирањето на уредот мора да го извршува само персонал што е квалификуван за поправки. Сервисирањето и одржувањето што го извршува неквалификуван персонал може да резултира со опасност од повреда.
2. При сервисирањето на уредов, користете само идентични резервни делови за замена. Користењето неовластени делови или непочитувањето на упатствата за одржување може да создаде опасност од струен удар или повреда.

3. Не спалувајте го уредот, дури ни кога е многу оштетен. Батериите може да експлодираат ако се стават во оган. Фрлете го уредот во согласност со локалните регулативи.

Важни безбедносни упатства за касетата за батеријата

1. **Пред користење на касетата за батеријата, прочитајте ги сите упатства и ознаки за претпазливост на (1) полначот за батеријата, (2) батеријата и (3) производот што ја користи батеријата.**
2. **Не расклопувајте ја, ниту експериментирајте со касетата за батеријата.** Тоа може да резултира со оган, прекумерна топлина или експлозија.
3. **Ако оперативното времето станало прекумерно кратко, престанете веднаш со работа.** Тоа може да резултира со ризик од прегревање, можни изгореници, па дури и експлозија.
4. **Ако електролит навлезе во вашите очи, измијте ги со чиста вода и побарајте медицинска нега веднаш.** Тоа може да резултира со губење на вашиот вид.
5. **Не предизвикувајте спој на касетата за батеријата.**
 - (1) **Не допирајте ги контактите со никаков проводлив материјал.**
 - (2) **Избегнувајте да ја чувате касетата за батерија во сад со други метални предмети како што се шајки, монети и сл.**
 - (3) **На изложувајте ја касетата за батеријата на вода или дожд.**
6. **Не складирајте и не користете ги алатот и касетата за батеријата на места каде што температурата може да достигне или надминува 50 °C (122 °F).**
7. **Не палете ја касетата за батеријата дури и кога е многу оштетена или целосно потрошена.** Касетата за батеријата може да експлодира ако се стави во оган.
8. **Не заковувајте ја, сечете ја, фрлајте ја, нитуштајте ја касетата за батерија, ниту удирајте ја од тврд предмет касетата за батеријата.**

Таквото однесување може да резултира со оган, прекумерна топлина или експлозија.
9. **Не користете оштетена батерија.**
10. **Содржаните батерии со литиумови јони се подложни на условите во Правилата за опасни предмети.**

За комерцијален транспорт на пр. од трети лица и посредници, мора да се следат посебните услови на пакувањата или ознаките. При подготовка на предметот кој треба да се испрати, консултирајте се со експерт за опасни материјали. Исто така, следете ги потенцијално подеталните национални правила. Залепете ги со леплива лента или маскирајте ги отворените контакти, а батеријата спакувајте ја, така што нема да се движи слободно во пакувањето.

11. **Кога ја фрлате во отпад касетата за батеријата, извадете ја од алатот и фрлете ја на безбедно место.** Почитувајте ги локалните законски прописи што се однесуваат на фрлање во отпад на батеријата.
12. **Користете ги батериите само со производите назначени од Makita.** Монтирањето батерии на неусогласените производи може да резултира со пожар, прекумерна топлина, експлозија или истекување на електролитот.
13. **Доколку алатот не се користи подолг временски период, батеријата мора да се извади од алатот.**
14. **Пред и по употребата, касетата за батеријата може да прими топлина што може да предизвика изгореници или изгореници од ниска температура.** Внимавајте како ракувате со жешките касети за батерии.
15. **Не допирајте го терминалот на алатот непосредно по употребата бидејќи може да се загрее доволно за да предизвика изгореници.**
16. **Не дозволувајте деланки, прав или земја да се заглават во терминалите, отворите и жлебовите на касетата за батерија.** Тоа може да резултира со слаба изведба или пад на напојувањето на алатот или касетата за батерија.
17. **Освен ако алатката не поддржува употреба на електричните далноводи со висок напон во близина, не користете ја касетата за батерија во близина на електричните далноводи со висок напон.** Тоа може да резултира со дефект или пад на напојувањето на алатот или касетата за батерија.

ЧУВАЈТЕ ГО УПАТСТВОТО.

⚠ВНИМАНИЕ: Користете само оригинални батерии на Makita. Користењето неоригинални батерии на Makita или батерии што се изменети може да резултира со распукување на батеријата, предизвикувајќи пожар, телесна повреда и оштетување. Тоа исто така ќе ја поништи гаранцијата на Makita за алатот и полначот на Makita.

Совети за одржување максимален работен век на батеријата

1. **Заменете ја касетата за батеријата пред целосно да се испразни.** Секогаш запирајте ја работата со алатот и заменете ја касетата за батеријата кога ќе забележите дека алатот дава помала моќност.
2. **Никогаш немојте да полните целосно полна касета за батерија.** Прекумерното полнење го скратува работниот век на батеријата.
3. **Полнете ја касетата за батеријата на собна температура од 10°C - 40°C.** Дозволете загреаната касета за батерија да се олади пред да ја ставите на полнење.
4. **Кога не ја користите касетата за батерија, извадете ја алатот или полначот.**
5. **Полнете ја касетата за батеријата доколку не ја користите подолго време (повеќе од шест месеци).**

ОПИС НА ДЕЛОВИТЕ

► Сл.1

1	Копче на прекинувачот за напојување	2	Копче за промена на брзината на ветрот	3	Копче за автоматско исклучување на тајмерот
4	Копче за осцилации	5	Индикатор за брзина на ветрот	6	Индикатор за автоматско исклучување на тајмерот
7	Отвор за батерии	8	Приклучок за еднонасочна струја од 15V	9	Адаптер за двонасочна струја

ОПИС НА ФУНКЦИИТЕ

▲ ВНИМАНИЕ: Пред секое нагодување или проверка на уредот, секогаш проверувајте дали е исклучен и касетата за батеријата е извадена.

Монтирање или отстранување на касетата за батеријата

▲ ВНИМАНИЕ: Држете ги уредот и касетата за батеријата цврсто кога ја монтирате или вадите касетата за батеријата. Ако не ги држите цврсто уредот и касетата за батеријата, тие може да се лизнат од вашите раце и да дојде до нивно оштетување, како и до телесна повреда.

За да ја извадите касетата за батеријата, повлечете ја од уредот додека го лизгате копчето на предната страна на касетата.

За вметнување на касетата за батеријата, порамнете го јазичето на касетата со жлебот во кукиштето и лизнете го во место. Вметнете ја до крај додека не се блокира во место при што ќе се слушне мало кликување. Ако можете да го видите црвениот индикатор на горната страна од копчето, тоа значи дека не е заклучена целосно во место.

► Сл.2: 1. Црвен индикатор 2. Копче 3. Касета за батерија

▲ ВНИМАНИЕ: Секогаш монтирајте ја касетата за батерија целосно додека црвениот индикатор не се изгасне. Во спротивно, може ненадејно да испадне од уредот, предизвикувајќи ви повреда вам или на некој друг околу вас.

▲ ВНИМАНИЕ: Немојте да ја монтирате касетата за батеријата на сила. Ако касетата не може да се лизне лесно, тоа значи дека не е поставена правилно.

Доколку е тешко да ја отстраните касетата за батеријата, притиснете ја одзади додека го лизгате копчето на предниот дел на касетата.

► Сл.3

Укажување на преостанатиот капацитет на батеријата

Притиснете го копчето за проверка на касетата за батеријата за укажување на преостанатиот капацитет на батеријата. Индикаторските ламбички светнуваат неколку секунди.

► Сл.4: 1. Индикаторски ламбички 2. Копче за проверка

Индикаторски ламбички			Преостанат капацитет
Запалено	Исклучено	Трепка	
■ ■ ■	□ □ □	▬	75% до 100%
■ ■ ■	□ □ □	□	50% до 75%
■ ■ ■	□ □ □	□ □	25% до 50%
■ ■ ■	□ □ □	□ □ □	0% до 25%
▬	□ □ □	□ □ □	Наполнете ја батеријата.
■ ■ ■	□ □ □	□ □ □	Батеријата можеби е неисправна.
□ □ □	■ ■ ■	□ □ □	

НАПОМЕНА: Во зависност од условите на користење и амбиенталната температура, индикацијата може да се разликува во мала мера од реалниот капацитет.

Систем за заштита на уредот/батеријата

Овој уред е опремен со систем за заштита. Овој систем автоматски го прекинува напојувањето на моторот за да го продолжи работниот век на уредот и на батеријата. Уредот автоматски ќе се исклучи за време на работењето ако тој или батеријата се најдат под еден од следниве услови.

- Заштита од преоптоварување: Кога со уредот се работи на начин што предизвикува повлекување прекумерно висока струја, тој автоматски запира без никаква индикација. Во таква ситуација, исклучете го уредот и запрете со примената што предизвикала негово преоптоварување. Потоа, повторно вклучете го уредот за да се рестартира.

- Заштита од прегревање: Кога уредот е прегреан, тој автоматски запира. Оставете го уредот да се олади пред повторно да го вклучите.
- Заштита од прекумерно празнење: Кога капацитетот на батеријата ќе падне на ниско ниво, уредот автоматски запира. Ако уредот не работи дури ни кога прекинувачите ќе се вклучат или исклучат, извадете ја касетата за батерија од уредот и наполнете ја.

РАБОТЕЊЕ

Стартување/запирање на вентилаторот

Притиснете го копчето на прекинувачот за напојување за да го вклучите вентилаторот. Притиснете го копчето на прекинувачот за напојување повторно за да го исклучите вентилаторот.

Промена на брзината на ветрот

Притиснете го копчето за промена на брзината на ветрот додека вентилаторот работи. Брзината на ветрот се зголемува секојпат кога ќе го притиснете копчето. По притискање на копчето уште еднаш кога работи со најголемата брзина, брзината на ветрот ќе се врати на најмалата брзина. Безжичниот вентилатор ќе стартува со истата брзина како претходната поставка.

► **Сл.5:** 1. Копче за промена на брзината на ветрот

Нагодување на аголот на главата на вентилаторот

Аголот на главата на вентилаторот може да се нагодува рачно. Опсегот на нагодување на главата на вентилаторот е како што е прикажано на сликата.

► **Сл.6**

ЗАБЕЛЕШКА: Не свртувајте ја главата на вентилаторот над опсегот на нагодување.

Осцилирање на главата на вентилаторот

⚠ ВНИМАНИЕ: Кога главата на вентилаторот осцилира, држете ги пречките настрана од нејзиниот опсег на движење. Безжичниот вентилатор може да биде турнат и да падне од осцилацијата.

⚠ ВНИМАНИЕ: Не запирајте ја осцилацијата држејќи ја главата на вентилаторот. За запирање, секогаш притискајте го копчето за осцилации.

Притиснете го копчето за осцилации за осцилирање на главата на вентилаторот. Притиснете го копчето повторно за запирање на осцилацијата. Главата на вентилаторот ќе почне да осцилира од моменталната позиција кога е притиснато копчето за осцилации. Главата на вентилаторот осцилира во опсег од 90 степени.

► **Сл.7:** 1. Копче за осцилации

НАПОМЕНА: Во зависност од позицијата на главата на вентилаторот, таа може да не осцилира набрзо по притискање на копчето за осцилации поради механизмот за осцилации.

Тајмер за автоматско исклучување

Притиснете го копчето за автоматско исклучување на тајмерот додека вентилаторот работи. Времетраењето за активирање на тајмерот за автоматско исклучување се менува секојпат кога ќе го притиснете копчето (1 час/2 часа/4 часа/исклучено). Бројот под секој индикатор за автоматско исклучување на тајмерот ги прикажува преостанатите часови за исклучување на вентилаторот. Индикаторот за автоматско исклучување на тајмерот ќе се исклучи со време.

► **Сл.8:** 1. Копче за автоматско исклучување на тајмерот

НАПОМЕНА: Во зависност од типот на касета за батерија и нејзиниот преостанат капацитет, тајмерот за автоматско исклучување може да се активира порано од поставеното време.

Користење адаптер за двонасочна струја

⚠ ПРЕДУПРЕДУВАЊЕ: Никогаш не користете го уредот кога кабелот или приклучокот се оштетени.

⚠ ПРЕДУПРЕДУВАЊЕ: Не ракувајте со приклучокот со влажна или мрсна рака.

⚠ ПРЕДУПРЕДУВАЊЕ: Не оставајте го адаптерот за двонасочна струја исклучен од уредот додека се напојува од струја. Малите деца може да стават активен приклучок во устата и да предизвикаат повреда.

⚠ ПРЕДУПРЕДУВАЊЕ: Не ставајте го активниот приклучок или кабелот во устата. Тоа може да предизвика струен удар.

Вметнете го приклучокот за едностранна струја од 15V на адаптерот за двонасочна струја во приклучок за едностранна струја од 15V, а потоа приклучете ги осигурувачите за двонасочна струја во главното напојување. Осигурете се дека вредноста на напонот на главното напојување одговара на онаа кај адаптерот.

► **Сл.9**

НАПОМЕНА: Откако ќе се поврзе адаптерот за двонасочна струја, на уредот ќе му требаат 3 – 5 секунди за да стартува.

НАПОМЕНА: Адаптерот може да крцка додека го користите за напојување. Ова не влијае на нормалната употреба.

НАПОМЕНА: Дури и кога работи во режим на напојување со едностранна струја, уредот автоматски се менува во режим на напојување со двонасочна струја кога е приклучен.

НАПОМЕНА: Кога безжичниот вентилатор ќе го промени режимот на напојување од едностранна на двонасочна струја и обратно, брзината на ветрот може да се промени привремено.

НАПОМЕНА: Адаптерот за двонасочна струја не ја полни батеријата што е вметната во уредот.

ОДРЖУВАЊЕ

⚠ ВНИМАНИЕ: Пред секоја проверка или одржување, секогаш проверувајте дали уредот е исклучен и касетата за батеријата е извадена.

ЗАБЕЛЕШКА: За чистење, не користете нафта, бензин, разредувач, алкохол или слично. Тие средства ја вадат бојата и може да предизвикаат деформации или пукнатини.

За да се одржи БЕЗБЕДНОСТА и СИГУРНОСТА на производот, поправките, одржувањата или дотерувањата треба да се вршат во овластени сервисни или фабрички центри на Makita, секогаш со резервни делови од Makita.

Општо одржување

Откако уредот ќе се олади, користете чисти крпи за отстранување на нечистотијата, правот, маслото, маснотијата итн.

⚠ ПРЕДУПРЕДУВАЊЕ: Сите делови треба да се заменат во овластен сервисен центар.

Чистење на вентилаторот

⚠ ВНИМАНИЕ: Проверете дали вентилаторот е исклучен од напојување пред да го извадите штитникот.

Кога ќе ја чистите внатрешноста на капакот на вентилаторот, извадете го на следниот начин.

1. Олабавете го шрафот што се наоѓа на задниот дел од капакот на вентилаторот.

► Сл.10: 1. Шраф

2. Свртете го капакот на вентилаторот налево и извадете го кога ознаките се порамнети како што е прикажано на сликата.

► Сл.11: 1. Ознака

► Сл.12

Избришете го вентилаторот и капакот на вентилаторот користејќи крпа натопена во насапунета вода.

За да го прикачите капакот на вентилаторот, следете ја постапката за отстранување по обратен редослед. Кога ќе го прикачите капакот на вентилаторот, осигурете се дека тој се блокира со кликување.

⚠ ВНИМАНИЕ: Пред употреба, секогаш проверувајте дали капакот на вентилаторот е прикачен.

⚠ ВНИМАНИЕ: Прикачувајте го капакот на вентилаторот безбедно. Доколку капакот на вентилаторот е прикачен до половина или неправилно, може да излезе и да резултира со телесна повреда или оштетување на уредот.

ЗАБЕЛЕШКА: Избегнувајте ставање премногу товар на капакот на вентилаторот. Тоа може да доведе до негово кршење.

Складирање

За да се спречи пожар или горење, дозволете уредот целосно да се олади пред да го складираате. Не складирајте ја испразнетата батерија на подолги периоди, бидејќи тоа може да ѝ го скрати работниот век.

ОПЦИОНАЛЕН ПРИБОР

⚠ ВНИМАНИЕ: Овој прибор или додатоци се препорачуваат за користење со уредот од Makita дефиниран во упатството. Со користење друг прибор или додатоци може да се изложите на ризик од телесни повреди. Користете ги приборот и додатоците само за нивната назначена намена.

Ако ви треба помош за повеќе детали за приборот, прашајте во локалниот сервисен центар на Makita.

- Оригинална батерија и полнач на Makita

НАПОМЕНА: Некои ставки на листата може да се вклучени со алатот како стандарден прибор. Тие може да се разликуваат од држава до држава.

УПОЗОРЕЊЕ

- За кориснике у Европи: Деца старија од 8 година, особе са ограниченим физичким, чулним или менталним способностима, као и особе без искуства и знања, могу да користе овај уређај ако су под надзором или су били поучени о безбедној употреби уређаја и разумеју потенцијалне опасности у вези са његовом употребом. Деца не смеју да се играју уређајем. Деца не смеју да чисте уређај и да обављају корисничко одржавање без надзора.
- За кориснике у осталим деловима света: Уређај није намењен да га користе особе (укључујући децу) са смањеним физичким, чулним или менталним способностима или које немају искуство и знање, осим ако нису под надзором и не добијају упутства за употребу уређаја од особе одговорне за њихову безбедност. Надгледајте децу како бисте били сигурни да се неће играти уређајем.

ТЕХНИЧКИ ПОДАЦИ

Овај вентилатор је опремљен функцијама 3 нивоа брзине, осцилирања главе вентилатора и тајмера за аутоматско искључивање. Уређај може да се напаја помоћу Makita улошка батерије или адаптера за наизменичну струју.

Модел:		CF001G
Номинални напон		DC 36 V – 40 V макс.
Адаптер за наизменичну струју	Улазна струја	100 – 240V, 50 / 60Hz, 1,2A макс.
	Изразна струја	15V, 2,5A
Димензије (Д x Ш x В)		143 x 333 x 463 мм
Нето тежина (без улошка батерије)		2,0 кг

- На основу нашег непрестаног истраживања и развоја задржавамо право измена наведених техничких података без претходне најаве.
- Спецификације могу да се разликују у различитим земљама.

Применљив уложак батерије и пуњач

Уложак батерије	BL4025 / BL4040
Пуњач	DC40RA

- Неки горенаведени улошки батерија и пуњачи можда неће бити доступни у зависности од места становања.

▲УПОЗОРЕЊЕ: Користите само горенаведене улошке батерије и пуњаче. Коришћење других уложака батерије и пуњача може узроковати повреде и/или пожар.

Време рада помоћу батерије

У наставку је табела која се односи на неке улошке батерије компаније Makita. Табела наводи процењено време рада помоћу потпуно напуњених батерија:

Уложак батерије	Брзина ваздуха		
	Мала	Средња	Велика
BL4025	730 мин	550 мин	410 мин
BL4040	1.160 мин	880 мин	660 мин

Симболи

У наставку су приказани симболи који се односе на опрему. Пре употребе се обавезно упознајте са њиховим значењем.



Прочитајте упутство за употребу.



Само за земље ЕУ
Немојте да одлажете електричну опрему или батерију заједно са отпадом из домаћинства! У складу са европским директивама о електричном и електронском отпаду, батеријама и акумулаторима и истрошеним батеријама и акумулаторима и применом ових директива у складу са државним законима, електричну опрему, батерије и њихова паковања на крају радног века неопходно је одвојено прикупити и вратити у еколошки прихватљиво постројење за рециклажу.



Само за земље ЕУ
Исправно одлагање овог производа на отпад
Ознаке показују да овај производ не сме да се одлаже заједно са другим кућним отпадом у ЕУ. Да би се спречило евентуални негативни утицај на животну околину или здравље људи услед неконтролисаног одлагања отпада, рециклирајте га на одговоран начин да бисте допринели одрживом поновном коришћењу материјалних ресурса. Да бисте вратили искоришћени уређај, употребите системе за враћање и прикупљање или се обратите продавцу од ког сте купили овај производ. Он може да проследи овај производ на еколошку рециклажу.

Намена

Овај уређај је намењен за стварање протока ваздуха.

БЕЗБЕДНОСНА УПОЗОРЕЊА

Да бисте спречили озбиљне повреде, прочитајте и потрудите се да разумете сва упозорења и упутства пре употребе.

Ово упутство садржи безбедносна упозорења и мере опреза, као и описе поступака састављања, руковања, прегледа и одржавања. Чувајте ово упутство на безбедном и сувом месту ради касније употребе.

ВАЖНА БЕЗБЕДНОСНА УПУТСТВА

Када користите електричне уређаје, увек се придржавајте основних мера предострожности, укључујући ове наведене у наставку:

ПРОЧИТАЈТЕ СВА УПУТСТВА ПРЕ КОРИШЋЕЊА УРЕЂАЈА.

УПОЗОРЕЊЕ

Придржавајте се следећег да бисте смањили ризик од пожара, струјног удара или повреде:

1. Немојте излагати киши. Чувајте у затвореном.
2. Не дозволите да се уређај користи као играчка. Неопходна је велика пажња када уређај користе деца или када се он користи у њиховој близини.
3. Користите уређај само на начин описан у овом приручнику. Користите искључиво додатке које препоручује произвођач.
4. Немојте да користите уређај са оштећеном батеријом. Ако уређај не ради правилно, ако се испусти, оштети, остави напољу или упадне у воду, вратите га у наш сервисни центар.
5. Немојте да рукујете уређајем мокрым рукама.
6. Не стављајте никакве предмете у отворе.
7. Удаљите косу, широку одећу, прсте и све делове тела од отвора и покретних делова.
8. Пре уклањања батерије искључите све контроле.
9. Користите само адаптер за наизменичну струју и пуњач оригиналног произвођача. Додаци који су компатибилни са једним уређајем могу да проузрокују опасност када се користе са другима.
10. Немојте да пуните батерију на отвореном.
11. Немојте да излагате батерију пламену или високим температурама.
12. Немојте да користите уређај у близини отвореног пламена, жеравица или у окружењима где може да дође до експлозије, на пример, у присуству запаљивих течности, гасова или прашине. Овај уређај производи варнице које могу да запале прашину или испарења.
13. Никада немојте да користите уређај на влажним местима, као што су купатила.
14. Овај уређај је намењен за коришћење само у затвореном простору. Никада немојте да користите уређај на отвореном.
15. Овај уређај је намењен за кућну употребу.

16. Пре употребе пажљиво прочитајте овај приручник са упутствима и приручник са упутствима за пуњаћ.
17. Одмах зауставите рад ако приметите било шта необично.
18. Ако испустите или ударите уређај, пре пуштања у рад пажљиво проверите да ли на њему има пукотина или оштећења.
19. Немојте да користите уређај у близини шпорета или других извора топлоте.
20. Немојте да користите уређај ако на њему има поломљених, деформисаних, напуких или оштећених делова. Одмах престаните да користите уређај који изгледа оштећено или неисправно ради. Увек прегледајте уређај пре почетка рада.
21. Ако је уређај укључен, немојте да га остављате без надзора.
22. Поступајте пажљиво са адаптером за наизменичну струју. Никада немојте да носите уређај за кабл адаптера или да вадите утикач из утичнице повлачењем за кабл. Чувајте адаптер за наизменичну струју даље од извора топлоте, уља, оштрих ивица или покретних делова. Одмах замените оштећени адаптер. Оштећени адаптер може да повећа ризик од струјног удара.

Коришћење и одржавање алата са батеријом

1. **Пуните батерију искључиво помоћу пуњача који је навео произвођач.** Ако се пуњач који је намењен за одређену врсту батерије користи са другом батеријом, може да дође до опасности од пожара.
2. **Електричне алате користите само са батеријама које су предвиђене за њих.** Коришћење других врста батерија може да изазове ризик од повреде и пожара.
3. **Када се батерија не користи, држите је даље од других металних предмета, попут спајалица, новчића, кључева, ексера, завртања и других малих металних предмета који могу да преспоје два прикључка.** Кратак спој између прикључака батерије може да доведе до опекотина или пожара.
4. **У случају злоупотребе батерије из ње може исцурити течност. У том случају, пазите да не дођете у додир с њом. Ако случајно дођете у додир с батеријом, исперите место додира водом. Ако течност доспе у очи, потражите и помоћ лекара.** Течност која исцури из батерије може да изазове иритацију или опекотине.
5. **Немојте да користите батерију или алат који су оштећени или модификовани.** Оштећене или модификоване батерије могу испољити непредвидиво понашање које може довести до пожара, експлозије или ризика од задобијања повреда.
6. **Немојте да излагате батерију или алат ватри или високој температури.** Излагање ватри или температури изнад 130 °C може довести до експлозије.

7. **Придржавајте се свих упутстава за пуњење и немојте да пуните батерију или алат изнад опсега температуре који је наведен у упутствима.** Неисправно пуњење или пуњење на температурама изнад наведеног опсега може оштетити батерију и повећати ризик од пожара.

КОРИШЋЕЊЕ И ОДРЖАВАЊЕ БЕЖИЧНОГ ВЕНТИЛАТОРА

1. За сваку примену користите одговарајући бежични вентилатор. Немојте да користите вентилатор у сврхе за које није намењен.
2. Са уређајем могу да се користе Makita уложак литијум-јонске батерије наведен у одељку „СПЕЦИФИКАЦИЈЕ“ у овом упутству за употребу или адаптер за наизменичну струју. Коришћење било каквих других батерија може да проузрокује ризик од пожара. Пуните батерије само одговарајућим пуњачем. Пуњач који одговара једном типу батерије може изазвати ризик од пожара када се користи за неки други тип батерије.
3. Чувајте уређај ван домања деца и особа које нису обучене за рад са њим.
4. Искључите уложак батерије и адаптер за наизменичну струју са извора напајања пре одлагања уређаја, као и пре обављања поступака прегледа, одржавања или чишћења. Овакве превентивне безбедносне мере смањују ризик од случајног укључивања уређаја.
5. Када не користите уложак батерије, чувајте га даље од металних предмета. Кратак спој између прикључака батерије може да доведе до појаве варница, опекотина или пожара.
6. Искључите јединицу и сачекајте да се охлади пре прегледа, одржавања, чишћења или одлагања.
7. Немојте да поступате непажљиво са уређајем чак и ако сте искусни корисник. Имајте у виду да само један тренутак непажње може да доведе до озбиљне повреде.
8. Увек поставите уређај на равну и стабилну површину. Ако уређај падне, може да изазове повреду или да се оштети.
9. Немојте да користите батерије, додатке или прибор које не препоручује произвођач уређаја. Коришћење батерија, додатака или прибора који нису препоручени може да доведе до тешких телесних повреда.
10. Удаљите косу или широку одећу од вентилатора. Вентилатор може да захвати косу или одећу и проузрокује телесне повреде.
11. Проверите да ли је прекидач у искљученом положају пре него што подигнете уређај или почнете да га носите. Могуће су несреће ако вам је прст ослоњен на прекидач уређаја приликом ношења.
12. Немојте да модификујете или покушавате да поправите уређај или уложак батерије осим на начин назначен у упутству за употребу и одржавање.

СЕРВИСИРАЊЕ

1. Само квалификовано сервисно особље сме да сервисира уређај. Ако сервис или одржавање врше неквалификоване особе, могућ је ризик од повреде.
2. За сервисирање уређаја користите истоветне резервне делове. Ако користите неодобрене делове или ако се не придржавате упутстава за одржавање, могућ је ризик од струјног удара или повреде.
3. Немојте да спалите уређај, чак и ако је тешко оштећен. Батерије могу да експлодирају у пламену. Одложите уређај на отпад у складу са локалним прописима.

Важна безбедносна упутства која се односе на уложак батерије

1. Пре употребе уложка батерије, прочитајте сва упутства и безбедносне ознаке на (1) пуњачу батерије, (2) батерији и (3) производу који користи батерију.
2. Не растављајте и не модификујте уложак батерије. Тиме можете да изазовете пожар, прекомерно загревање или експлозију.
3. Ако се време рада знатно скратило, одмах престаните са коришћењем. То може да доведе до ризика од прегревања, могућих опекотина, па чак и експлозије.
4. Ако електролит доспе у очи, исперите их чистом водом и одмах затражите помоћ лекара. То може да доведе до губитка вида.
5. Немојте да изазивате кратак спој уложка батерије:
 - (1) Немојте додиривати прикључке било којим проводним материјалом.
 - (2) Избегавајте складиштење уложка батерије у кутији са другим металним предметима као што ексери, новчићи итд.
 - (3) Немојте да излажете уложак батерије води или киши.Кратак спој батерије може да доведе до великог протока струје, прегревања, могућих опекотина, па чак и прегревања.
6. Немојте да складиштите и користите алат и уложак батерије на местима где температура може да достигне или премашу 50 °C (122 °F).
7. Немојте да палите уложак батерије чак ни када је озбиљно оштећен или потпуно похабан. Уложак батерије може да експлодира у ватри.
8. Немојте да закивате, сечете, ломите, бацате или испуштате уложак батерије, или да њиме ударате по чврстој површини. На тај начин можете да изазовете пожар, прекомерно загревање или експлозију.
9. Немојте да користите оштећену батерију.
10. Садржане литијум-јонске батерије подлежу Закону о превозу опасних материја. Приликом комерцијалног превоза, нпр. од стране трећих лица и превозника, мора се обратити посебна пажња на специјалне захтеве паковања и обележавања.

- Приликом припреме материјала за превоз, потребно је саветовати се са стручњаком за опасне материје. Такође обратите пажњу на евентуалне даље националне прописе. Омотајте траком или прекријте отворене контакте и запакујте батерију тако да се не може померати унутар паковања.
11. Када одлажете уложак батерије на отпад, извадите га из алата и одложите на безбедно место. Придржавајте се локалних прописа у вези са одлагањем батерије.
 12. Батерије користите само са производима које је навела компанија Makita. Постављање батерије на производе који нису усаглашени може да доведе до пожара, прекомерне топлоте, експлозије или цурења електролита.
 13. Ако се алат не користи током дужег периода, батерија мора да се извади из алата.
 14. Током и након коришћења, уложак батерије може да акумулира толико топлоте да то може довести до опекотина, уобичајених и нискотемпературних. Пажљиво рукујте врућим улошцима батерије.
 15. Не додирујте контакте алата одмах након коришћења јер су можда толико врући да могу да изазову опекотине.
 16. Водите рачуна да се струготина, прашина или земља не заглаве у контактима, рупицама и жлебовима уложка батерије. У супротном може доћи до лошег учинка или прегревања алата или уложка батерије.
 17. Осим ако алат то не подржава, немојте да користите уложак батерије близу високонапонских разводних линија електричне струје. У супротном може доћи до квара или прегревања алата или уложка батерије.

САЧУВАЈТЕ ОВО УПУТСТВО.

▲ПАЖЊА: Користите само оригиналне Makita батерије. Коришћење Makita батерија које нису оригиналне или батерија које су измењене може да доведе до пуцања батерије, које може да изазове пожар, телесне повреде или штету. То ће такође поништити гаранцију компаније Makita за Makita алат и пуњач.

Савети за максимално трајање батерије

1. Напуните уложак батерије пре него што се потпуно испразни. Сваки пут прекините рад са алатом и напуните уложак батерије када приметите да је снага алата слабија.
2. Никада немојте да поново пуните потпуно напуњени уложак батерије. Препуњавање скраћује радни век батерије.
3. Пуните уложак батерије на собној температури између 10 °C и 40 °C (између 50 °F и 104 °F). Сачекајте да се ватри уложак батерије охлади пре пуњења.
4. Када не користите уложак батерије, извадите га из алата или пуњача.
5. Напуните уложак батерије ако га нећете користити дуже време (више од шест месеци).

ОПИС ДЕЛОВА

► Слика1

1	Дугме за укључивање/искључивање	2	Дугме за промену брзине ваздуха	3	Дугме тајмера за аутоматско искључивање
4	Дугме за осцилирање	5	Индикатор брзине ваздуха	6	Индикатор тајмера за аутоматско искључивање
7	Лежиште за батерију	8	Утичница од 15V једносмерне струје	9	Адаптер за наизменичну струју

ОПИС НАЧИНА ФУНКЦИОНИСАЊА

▲ ПАЖЊА: Пре подешавања или провере функција уређаја увек проверите да ли сте искључили уређај и уклонили батерију.

Постављање и уклањање улошка батерије

▲ ПАЖЊА: Држите чврсто уређај и уложак батерије када постављате или уклањате уложак батерије. Ако уређај и уложак батерије не будете држали чврсто, могу вам исклизнути из руку, оштетити се при паду и повредити вас.

Да бисте уклонили уложак батерије, извучите га из уређаја док клизањем померате дугме на предњој страни улошка.

Да бисте поставили уложак батерије, поравнајте језичак на њему са жлебом на кућишту и гурните га на место. Гурните га до краја тако да легне на своје место и чује се тихо шклоцање. Ако можете да уочите црвени индикатор на горњој страни дугмета, то значи да уложак батерије није потпуно закључан.

► **Слика2:** 1. Црвени индикатор 2. Дугме 3. Уложак батерије

▲ ПАЖЊА: Увек до краја гурните уложак батерије тако да се црвени индикатор не види. У супротном, он случајно може испасти из уређаја и повредити вас или неку особу у вашој близини.

▲ ПАЖЊА: Немојте на силу да постављате уложак батерије. Ако уложак не можете лако да гурнете, то значи да га не постављате исправно.

Ако је вађење улошка батерије отежано, погурајте га са задње стране док клизањем померате дугме на предњој страни улошка.

► **Слика3**

Приказ преосталог капацитета батерије

Притисните дугме за проверу на улошку батерије да бисте приказали преостали капацитет батерије. Индикаторске лампиче ће се укључити на неколико секунди.

► **Слика4:** 1. Индикаторске лампиче 2. Дугме за проверу

Индикаторске лампиче			Преостали капацитет
Светли	Искључено	Трепће	
■ ■ ■ ■	□ □ □ □	▬	Од 75% до 100%
■ ■ ■ □	□ □ □ □	▬	Од 50% до 75%
■ ■ □ □	□ □ □ □	▬	Од 25% до 50%
■ □ □ □	□ □ □ □	▬	Од 0% до 25%
▬ □ □ □	□ □ □ □	▬	Напуните батерију.
■ □ □ □	□ □ □ □	▬	Могуће је да је батерија постала неисправна.
□ □ □ □	■ ■ ■ ■	▬	

НАПОМЕНА: У зависности од услова коришћења и температуре околине, приказани капацитет може донекле да се разликује од стварног.

Систем за заштиту уређаја/ батерије

Овај уређај је опремљен системом за заштиту. Овај систем аутоматски прекида напајање мотора како би продужио век трајања уређаја и батерије. Уређај ће се аутоматски зауставити током рада ако уређај или батерија доспеју у неко од следећих стања.

- Заштита од преоптерећења: Када се уређајем рукује тако да троши прекомерну количину струје, уређај ће се аутоматски зауставити без упозорења. У овој ситуацији, искључите уређај и престаните са употребом која је довела до његовог преоптерећења. Затим укључите уређај да бисте га поново покренули.

- Заштита од прегревања: Када се уређај прегреје, аутоматски се зауставља. Сачекајте да се уређај охлади пре него што га поново укључите.
- Заштита од прекомерног пражњења: Када се капацитет батерије смањи, уређај се аутоматски искључује. Ако уређај не ради чак ни када притиснете прекидач, уклоните уложак батерије из уређаја и напуните батерију.

РАД

Укључивање/искључивање вентилатора

Притисните дугме за укључивање/искључивање да бисте укључили вентилатор. Поново притисните дугме за укључивање/искључивање да бисте искључили вентилатор.

Промена брзине ваздуха

Притисните дугме за промену брзине ваздуха док вентилатор ради. Брзина ваздуха се повећава сваким притиском на дугме. Када се притисне дугме при највећој брзини ваздуха, она се враћа на најнижи ниво. Када се покрене, бежични вентилатор ради на брзини која претходно изабрана.

► **Слика5:** 1. Дугме за промену брзине ваздуха

Подешавање угла главе вентилатора

Угао главе вентилатора може да се подеси ручно. Глава вентилатора може да се постави у положај приказане на слици.

► **Слика6**

ОБАВЕШТЕЊЕ: Немојте да okreћете главу вентилатора под углом који није предвиђен.

Осцилирање главе вентилатора

ПАЖЊА: Док глава вентилатора осцилира, склоните све предмете на њеној путањи. Бежични вентилатор може да се одгурне током осцилирања и да падне.

ПАЖЊА: Немојте да заустављате осцилирање тако што ћете ухватити главу вентилатора. Увек притисните одговарајуће дугме да бисте зауставили осцилирање.

Притисните дугме за осцилирање да бисте покренули осцилирање главе вентилатора. Притисните дугме поново да бисте зауставили осцилирање. Вентилатор почиње да осцилира од тренутног положаја када се притисне дугме за осцилирање. Глава вентилатора осцилира у опсегу од 90 степени.

► **Слика7:** 1. Дугме за осцилирање

НАПОМЕНА: У зависности од положаја главе вентилатора, осцилирање можда неће започети одмах након притиска на дугме због механизма осцилирања.

Тајмер за аутоматско искључивање

Притисните дугме тајмера за аутоматско искључивање док вентилатор ради. Временски период тајмера за аутоматско искључивање се мења сваким притиском на дугме (1 сат/2 сата/4 сата/искључено). Број испод сваког индикатора тајмера за аутоматско искључивање означава сате до искључивања вентилатора. Индикатор тајмера за аутоматско искључивање се искључује након неког времена.

► **Слика8:** 1. Дугме тајмера за аутоматско искључивање

НАПОМЕНА: У зависности од типа улошка батерије и преосталог капацитета, тајмер за аутоматско искључивање може да се активира раније него што је подешено.

Коришћење адаптера за наизменичну струју

УПОЗОРЕЊЕ: Никада немојте да користите уређај ако су кабл или утикач оштећени.

УПОЗОРЕЊЕ: Немојте да рукујете утикачем мокрим или масним рукама.

УПОЗОРЕЊЕ: Немојте да остављате адаптер за наизменичну струју искључен из уређаја ако је прикључен на мрежно напајање. Мала деца могу да ставе утикач под напоном у уста и да се повредe.

УПОЗОРЕЊЕ: Немојте да стављате утикач под напоном или кабл у уста. То може да проузрокује струјни удар.

Убаците утикач адаптера за наизменичну струју од 15V једносмерне струје у утичницу од 15V једносмерне струје, а затим повежите адаптер са мрежним напајањем. Уверите се да се номинални напон адаптера подударе са номиналним напоном мрежног напајања.

► **Слика9**

НАПОМЕНА: Када повежете адаптер за наизменичну струју, уређај ће бити потребно 3–5 секунди да се покрене.

НАПОМЕНА: Адаптер може да произведе шкрипави звук док се уређај напаја помоћу њега. То не утиче на рад уређаја.

НАПОМЕНА: Чак и када уређај ради у режиму напајања једносмерном струјом, аутоматски се пребацује на наизменичну струју када га прикључите на мрежно напајање.

НАПОМЕНА: Када се бежични вентилатор пребаци из режима напајања једносмерном струјом на наизменичну и обратно, брзина ваздуха може привремено да се промени.

НАПОМЕНА: Адаптер за наизменичну струју не пуни батерију уређаја.

ОДРЖАВАЊЕ

⚠ПАЖЊА: Пре него што почнете са прегледом или одржавањем уређаја, обавезно искључите уређај, искључите га из мрежног напајања и уклоните уложак батерије.

ОБАВЕШТЕЊЕ: Никад немојте да користите нафту, бензин, разређивач, алкохол и слична средства. Може доћи до губитка боје, деформације или оштећења.

БЕЗБЕДАН и ПОУЗДАН рад алата гарантујемо само ако поправке, свако друго одржавање или подешавање, препустите овлашћеном сервису компаније Makita или фабричком сервису, уз употребу оригиналних резервних делова компаније Makita.

Опште одржавање

Када се уређај охлади, чистом крпом уклоните прљавштину, прашину, уље, мазиво итд.

⚠УПОЗОРЕЊЕ: Замена делова се врши само у овлашћеним сервисним центрима.

Чишћење вентилатора

⚠ПАЖЊА: Обавезно искључите вентилатор са мрежног напајања пре скидања штитника.

Да бисте очистили унутрашњост поклопца вентилатора, уклоните га на следећи начин.

1. Одвијте завртањ на полеђини поклопца вентилатора.

► **Слика10:** 1. Завртањ

2. Окрените поклопац вентилатора налево и уклоните га када се ознаке поклопе као на илустрацији.

► **Слика11:** 1. Ознака

► **Слика12**

Пребришите вентилатор и поклопац вентилатора крпом поквашеном салуницом.

Да бисте поново поставили поклопац вентилатора, примените поступак уклањања обрнутим редоследом. Када поклопац вентилатора улегне у лежиште, треба да се чује се шкљоцање.

⚠ПАЖЊА: Пре употребе увек проверите да ли је поклопац вентилатора причвршћен.

⚠ПАЖЊА: Добро причврстите поклопац вентилатора. Ако је поклопац вентилатора слабо или неправилно причвршћен, може да се одвоји од вентилатора и проузрокује телесне повреде или оштећење уређаја.

ОБАВЕШТЕЊЕ: Избегавајте да примењујете прекомерну силу приликом руковања поклопцем вентилатора. То може довести до ломљења.

Чување

Да бисте спречили пожар или паљење, сачекајте да се уређај потпуно охлади пре него што га одложите. Немојте да чувате празну батерију током дужег времена јер тако може да се скрати њен радни век.

ОПЦИОНИ ПРИБОР

⚠ПАЖЊА: Ова опрема и прибор су предвиђени за употребу са Makita уређајем описаним у овом упутству за употребу. Употреба друге опреме и прибора може да доведе до телесних повреда. Додатну опрему или прибор користите искључиво за предвиђену намену.

Да бисте добили више детаља у вези са овим прибором, обратите се локалном сервисном центру компаније Makita.

- Makita оригинална батерија и пуњач

НАПОМЕНА: Поједине ставке на листи могу бити укључене у садржај паковања алата као стандардна опрема. Оне се могу разликовати од земље до земље.

ЕСКЕРТУ

- Еуропадағы пайдаланушылар үшін: Бұл құрылғыны 8 және одан жоғары жастағы балалардың және физикалық, сенсорлық немесе ақыл-ой қабілеті төмен немесе тәжірибесі мен білімі жетіспейтін адамдардың оларға құрылғыны қауіпсіз пайдалану туралы нұсқаулар беріліп, бақыланған және қауіп-қатерді түсінген жағдайда пайдалануына болады. Балалардың құрылғымен ойнауына жол бермеңіз. Тазалау және техникалық қызмет көрсету жұмыстарын балаларға ересектердің бақылауынсыз орындауға болмайды.
- Еуропадан басқа аймақтардағы пайдаланушылар үшін: Бұл құрылғы олардың қауіпсіздігіне жауапты адам құрылғыны пайдалану бойынша қадағалау жүргізіп, нұсқаулар бермейінше дене, сезім немесе ақыл-ой қабілеттері шектеулі, сондай-ақ тәжірибесі мен білімі жеткіліксіз тұлғаларға (соның ішінде балаларға) пайдалануға арналмаған. Балалардың құрылғымен ойнамауын қадағалау қажет.

ТЕХНИКАЛЫҚ СИПАТТАМАЛАРЫ

Бұл желдеткіш 3 жылдамдықты басқару жүйесі, желдеткіш бастиегінің тербелісі және автоматты түрде өшетін таймер функцияларымен жабдықталған. Қуат көзі ретінде Makita аккумулятор картриджін немесе АТ адаптерін пайдалануға болады.

Үлгі:		CF001G
Номиналды кернеу		36 В - 40 В ТТ макс.
АТ адаптері	Кірісі	100 – 240 В, 50 / 60 Гц, 1,2 А макс.
	Шығысы	15 В, 2,5 А
Өлшемдері (Ұ x Е x Б)		143 x 333 x 463 мм
Таза салмағы (аккумулятор картриджін қоспағанда)		2,0 кг

- Зерттеу мен әзірлеудің үздіксіз бағдарламасына байланысты осы құжаттағы техникалық сипаттамалар ескертусіз өзгертілуі мүмкін.
- Техникалық сипаттамалары әр елде әр түрлі болуы мүмкін.

Жарамды аккумулятор картриджі мен зарядтау құрылғысы

Аккумулятор картриджі	BL4025 / BL4040
Зарядтау құрылғысы	DC40RA

- Жоғарыда берілген аккумулятор картриждері мен зарядтау құрылғыларының кейбірі сіздің тұрып жатқан жеріңізге байланысты қолжетімсіз болуы мүмкін.

⚠ЕСКЕРТУ: Тек жоғарыда аталған аккумулятор картриждері мен зарядтау құрылғыларын ғана пайдаланыңыз. Аккумулятор картриждері мен зарядтау құрылғыларының басқа түрлерін пайдалансаңыз, жарақат алуыңыз және/немесе өрт шығуы мүмкін.

Аккумулятордың жұмыс істеу уақыты

Келесі кесте Makita компаниясының кейбір аккумулятор картридждерін қамтиды. Толықтай зарядталған аккумулятордың есептелген жұмыс істеу уақыты келесі кестеде көрсетілген:

Аккумулятор картриджі	Ауа ағынының жылдамдығы		
	Төмен	Орташа	Жоғары
BL4025	730 мин	550 мин	410 мин
BL4040	1 160 мин	880 мин	660 мин

Белгілер

Төменде жабдықта пайдаланылуы мүмкін белгілер көрсетілген. Пайдалану алдында олардың мағынасын түсініп алыңыз.



Пайдалану жөніндегі нұсқаулықты оқып шығыңыз.



Тек ЕО елдері үшін
Электр жабдығын немесе аккумулятор блогын тұрмыстық қоқыспен бірге тастамаңыз! Электрлік және электрондық жабдықтар мен батареялар және аккумуляторларды кәдеге жарату және батареялар мен аккумуляторлардың қалдықтары және оларды ұлттық заңнамаға сәйкес қолдану еуропалық директиваларына сәйкес қызмет ету мерзімі аяқталған электрлік жабдықтар мен аккумуляторлар және аккумулятор блоқ(тар)ы бөлек жиналып, қоршаған ортаға зиян келтірмейтін қайта өңдеу мекемесіне қайтарылуы керек.



Тек ЕО елдері үшін
Осы өнімді тиісінше кәдеге жарату Бұл белгі осы өнімді ЕО аумағында басқа тұрмыстық қалдықтармен бірге кәдеге жаратуға болмайтындығын көрсетеді. Қоршаған ортаға немесе адам денсаулығына қалдықтарды бақылаусыз жоюдан болатын ықтимал зиянды болдырмау мақсатында материалдық ресурстарды тұрақты қайта пайдалануға ықпал ету үшін оларды жауапты түрде қайта өңдеңіз. Пайдаланылған құрылғыны қайтару үшін қайтару және жинау жүйелерін пайдаланыңыз немесе өнім сатып алынған сатушыға хабарласыңыз. Олар бұл өнімді экология үшін қауіпсіз қайта өңдеу мақсатында қабылдауы мүмкін.

Қолдану мақсаты

Құрылғы ауа ағынын тудыру үшін жасалған.

ҚАУІПСІЗДІК БОЙЫНША ЕСКЕРТУЛЕР

Ауыр жарақаттың алдын алу үшін пайдалану алдында барлық ескертулер мен нұсқауларды оқып, түсініп алыңыз.

Бұл нұсқаулық қауіпсіздік ескертулерін және сақтық шараларын, құрастыру, пайдалану, тексеру және техникалық қызмет көрсету процедураларын қарау үшін қажет. Осы нұсқаулықты болашақта пайдалану үшін қауіпсіз және құрғақ жерде сақтап қойыңыз.

ҚАУІПСІЗДІККЕ ҚАТЫСТЫ МАҢЫЗДЫ НҰСҚАУЛАР

Электр құрылғыларын пайдалану кезінде негізгі сақтық шараларын, соның ішінде келесі шараларды әрдайым орындау қажет:

ОСЫ ҚҰРЫЛҒЫНЫ ПАЙДАЛАНУ АЛДЫНДА БАРЛЫҚ НҰСҚАУЛАРДЫ ОҚЫП ШЫҒЫҢЫЗ.

ЕСКЕРТУ

Өрт, ток соғу немесе жарақат алу қаупін азайту үшін:

1. Құралды жанбыр астында қалдырмаңыз. Бөлме ішінде сақтаңыз.
2. Құралды ойыншық ретінде пайдалануға болмайды. Құрал балалардың жанында пайдаланылған кезде, мүлдем қараусыз қалдырмаңыз.
3. Құралды тек осы нұсқаулықта көрсетілгендей пайдаланыңыз. Өндіруші ұсынған қондырмаларды ғана пайдаланыңыз.
4. Зақымдалған аккумуляторды пайдаланбаңыз. Құрылғы түсіп қалу, зақымдалу, далада қалу немесе суға түсіп кету салдарынан жұмыс істемесе, оны біздің қызмет көрсету орталығымызға қайтарыңыз.
5. Құрылғыны су қолмен ұстамаңыз.
6. Саңылауларды кез келген затпен жаппаңыз.
7. Шаш, кең киім, саусақ және дененің басқа барлық бөліктерін саңылаулар мен қозғалмалы бөлшектерге жақындатпаңыз.
8. Аккумуляторды алмас бұрын, барлық басқару элементтерін өшіріңіз.
9. Өндіруші қамтамасыз еткен АТ адаптері мен зарядтау құрылғысын ғана пайдаланыңыз. Бұл құрылғыға сәйкес келетін керек-жарақтарды басқа құрылғылармен пайдаланған кезде қауіп төнуі мүмкін.
10. Аккумулятор картриджін сыртта зарядтамаңыз.
11. Өрттен және ыстық температурадан сақтаңыз.
12. Электр құралын айналасында тез тұтанатын сұйықтықтар, газдар немесе шаң сияқты заттардан тұратын ашық жалын, шірінділер ортасында немесе жарылыс қаупі бар орталарда пайдаланбаңыз. Құрылғы шаңды немесе газды тұтандыратын ұшқындар шығарады.
13. Құрылғыны жуынатын бөлме сияқты ылғалды орталарда еш уақытта пайдаланбаңыз.
14. Бұл құрылғы тек ғимарат ішінде пайдалануға арналған. Құрылғыны ғимарат сыртында пайдаланбаңыз.

15. Құрылғы тұрмыстық пайдалануға арналған.
16. Пайдалану алдында пайдаланудың және зарядтау құрылғысының нұсқаулықтарын мұқият оқып шығыңыз.
17. Қалыптан тыс әрекет байқалған жағдайда, пайдалануды дереу тоқтатыңыз.
18. Құрылғыны түсіріп немесе соғып алсаңыз, пайдалану алдында жарықтардың немесе зақымның бар-жоғын мұқият тексеріңіз.
19. Құрылғыны пеш немесе басқа қызу көздеріне жақындатпаңыз.
20. Сынған, майысқан, жарылған немесе зақымдалған бөліктері бар болса, пайдаланбаңыз. Кез келген жолмен зақымдалған немесе қалыптан тыс жұмыс істейтін құрылғыларды пайдаланудан алып тастау қажет. Әр қолданыс алдында құрылғыны тексеріп шығыңыз.
21. Құралды тоққа қосуды күйінде қараусыз қалдырмаңыз.
22. АТ адаптерін орнымен пайдаланыңыз. Адаптер сымын құрылғыны тасымалдау үшін немесе розеткадан суыру үшін пайдаланбаңыз. АТ адаптеріне ыстық зат, май, өткір жиек немесе қозғалмалы бөлшектер тимеуі керек. Зақымдалған адаптерді дереу алмастырыңыз. Зақымдалған адаптер ток соғу қаупін арттырады.

Аккумулятормен жұмыс істейтін құралды пайдалану және күтім жасау

1. **Тек өндіруші көрсеткен зарядтау құрылғысымен зарядтаңыз.** Бір аккумулятор блогына сәйкес келетін зарядтау құрылғысын басқа аккумулятор блогымен пайдалану өрт қаупін тудыруы мүмкін.
2. **Электрлік құралдарды тек көрсетілген аккумулятор блоктарымен пайдаланыңыз.** Кез келген басқа аккумулятор блоктарын пайдалану жарақат алу мен өрт шығу қаупін тудыруы мүмкін.
3. **Аккумулятор блогын пайдаланбаған кезде, оны қағаз қыстырғыштар, тындар, кілттер, шегелер, бұрандалар сияқты металл заттар мен бір клеммадан екіншісіне қосылыс жасау мүмкін басқа шағын металл заттардан аулақ ұстаңыз.** Аккумулятор клеммаларының қысқа тұйықталуы күйік шалуға немесе өртке әкеп соғуы мүмкін.
4. **Дұрыс пайдаланбаған кезде аккумулятордан сұйықтық ағуы мүмкін; тиіп кетпеуге тырысыңыз.** Егер абайсызда тиіп кетсеңіз, сумен шайыңыз. Егер сұйықтық көзге тиген болса, медициналық көмекке жүгініңіз. Аккумулятордан шыққан сұйықтық тітіркену немесе күйкке себеп болуы мүмкін.
5. **Зақымдалған немесе өзгертілген аккумулятор блогын пайдаланбаңыз.** Зақымдалған немесе өзгертілген аккумуляторлардан нәтижесінде өрт, жарылыс немесе жарақат алу қаупіне әкелетін күтпеген жағдайлар туындауы мүмкін.
6. **Аккумулятор блогын немесе құралды от немесе шамадан тыс жоғары температура шығаратын заттың жанына қоймаңыз.** Отқа түссе немесе температура 130 °C-тан жоғары болса, жарылуы мүмкін.

7. **Зарядтауға қатысты нұсқаулардың барлығын орындаңыз және аккумулятор блогын немесе құралды нұсқауларда көрсетілген температура ауқымынан тыс зарядтамаңыз.** Дұрыс зарядтамалмаса немесе көрсетілген ауқымнан тыс температурада зарядталса, аккумулятор зақымдалуы және өрт шығу қаупі артуы мүмкін.

АККУМУЛЯТОРЛЫ ЖЕЛДЕТКІШТІ ПАЙДАЛАНУ ЖӘНЕ ОҒАН КҮТІМ КӨРСЕТУ

1. Орындалатын жұмысқа сәйкес келетін аккумуляторлы желдеткішті пайдаланыңыз. Желдеткішті тағайындалған мақсатынан басқа мақсаттарда пайдаланбаңыз.
2. Құрылғы осы нұсқаулықтың "ТЕХНИКАЛЫҚ СИПАТТАМАЛАР" бөлімінде сипатталған Makita литий-ионды аккумуляторы арқылы немесе АТ адаптері арқылы жұмыс істейді. Кез келген басқа аккумуляторларды пайдалану өрт шығу қаупін тудыруы мүмкін. Аккумуляторларды арнайы зарядтау құрылғысымен ғана зарядтаңыз. Бір аккумуляторға сәйкес келетін зарядтау құрылғысын басқа аккумулятормен пайдалану өрт қаупін тудыруы мүмкін.
3. Қолданылмайтын құрылғыларды балалардың және басқа да арнайы оқытудан өтпеген адамдардың қолы жетпейтін жерде сақтаңыз.
4. Құрылғыны сақтау, тексеру, техникалық қызмет көрсету немесе тазалаудан бұрын аккумулятор картриджін және АТ адаптерін қуат көзінен ажыратыңыз. Осындай алдын алу шаралары құрылғының кездейсоқ іске қосылу қаупін азайтады.
5. Аккумулятор картриджін пайдаланбаған кезде оны басқа металл нысандарға жақындатпаңыз. Аккумулятор клеммаларының қысқа тұйықталуы күйік шалуға немесе ұшқындалуға, өртке әкеп соғуы мүмкін.
6. Тексеру, техникалық қызмет көрсету, тазалау немесе сақтаудан бұрын құрылғыны қуат көзінен ажыратыңыз және суытып қойыңыз.
7. Құрылғылармен жұмыс істеуде жаттығып алған соң, немқұрайлы қарамаңыз, әрдайым қырағы болыңыз. Бір секунд назар аудармау ауыр жарақат үшін жеткілікті екенін есте ұстаңыз.
8. Құрылғыны әрдайым тегіс және орнықты бетке қойыңыз. Құрылғы құласа, жеке жарақатқа немесе құрылғының зақымдалуына әкелуі мүмкін.
9. Осы құрылғының өндірушісі мақұлдамаған аккумуляторларды, қондырмаларды немесе керек-жарақтарды пайдаланбаңыз. Мақұлданбаған аккумуляторларды, қондырмаларды немесе керек-жарақтарды пайдалану ауыр жарақатқа әкелуі мүмкін.
10. Шашты немесе шарф сияқты бос киімді желдеткішке жақындатпаңыз. Олар желдеткішке еніп кетіп, жеке жарақатқа әкелуі мүмкін.

11. Құрылғыны жинау немесе тасымалдау алдында ауыстырып-қосқыш өшірулі күйде екеніне көз жеткізіңіз. Саусағыңызды ауыстырып-қосқышқа қойып, құрылғыны тасымалдау жазатайым оқиғаларға әкеледі.
12. Құрылғыны немесе аккумулятор картриджін пайдалану және күтім көрсету нұсқауларында сипатталғаннан басқа жолмен өзгертуге немесе жөндеуге тырыспаңыз.
6. Құралды және аккумулятор блогын температурасы 50 °C-ден (122 °F) шамасынан асатын жерлерде сақтамаңыз және пайдаланбаңыз.
7. Аккумулятор блогы қатты зақымдалған немесе толығымен тозған болса да, оны отқа жақпаңыз. Аккумулятор блогы отта жарылып кетуі мүмкін.
8. Аккумулятор картриджін шегелеуге, кесуге, басуға, лақтыруға, құлатуға немесе оны қатты затпен соғуға болмайды. Бұл әрекеттер өрт, шамадан тыс қызу немесе жарылу жағдайларына алып келуі мүмкін.

ҚЫЗМЕТ КӨРСЕТУ

1. Бұл құрылғыға тек білікті жөндеу маман қызмет көрсетуі тиіс. Қызмет көрсетуді немесе техникалық қызмет көрсетуді біліктілігі жоқ қызметкер орындаса, қауіп немесе жарақат пайда болуы мүмкін.
2. Осы құрылғыға қызмет көрсету кезінде тек түпнұсқа қосалқы бөлшектерді пайдаланыңыз. Мақұлданбаған бөлшектерді пайдалану немесе техникалық қызмет көрсету нұсқауларын орындамау ток соғуға немесе жарақатқа әкелуі мүмкін.
3. Бұл құрылғы қатты зақымдалса да, оны отқа жақпаңыз. Аккумуляторлар отта жарылып кетуі мүмкін. Құрылғыны жергілікті ережелерге сәйкес кәдеге жаратыңыз.
9. Зақымдалған аккумуляторды пайдаланбаңыз.
10. Жинаққа кіретін литий-ионды аккумуляторлар денсаулыққа және қоршаған ортаға зиянды заттар заңнамасы талаптарына сәйкес қарастырылады. Коммерциялық тасымалдау үшін, мысалы, үшінші тараптар, экспедиторлар үшін қаптамада және таңбалауда арнайы талаптар сақталуы тиіс. Жіберілетін өнімді дайындау үшін қауіпті заттар бойынша сарапшы маманмен кеңесу керек. Сонымен қатар ұлттық ережелерді де толық қарап шығыңыз. Ашық түйіспелерді жауып, аккумуляторды қаптамаға қозғалмайтындай етіп орналастырыңыз.

Аккумулятор картриджіне арналған маңызды қауіпсіздік нұсқаулары

1. Аккумулятор картриджін пайдаланбас бұрын, (1) аккумулятордың зарядтау құрылғысындағы, (2) аккумулятордағы және (3) аккумуляторды пайдаланатын өнімдегі барлық нұсқаулар мен ескерту білгілерін оқып шығыңыз.
2. Аккумулятор картриджін бөлшектемеңіз немесе өз бетіңізше ашып жөндемеңіз. Ол өрт, шамадан тыс қызу немесе жарылу жағдайларына алып келуі мүмкін.
3. Егер аккумулятор картриджіңізді пайдалану уақыты бірталай қысқарған болса, пайдалануды дереу тоқтатыңыз. Бұл қызып кету, ықтимал күйіктер немесе тіпті жарылыс қаупін тудыруы мүмкін.
4. Егер электролит көзіңізге тиген болса, көзіңізді таза сумен шайыңыз және дереу медициналық көмекке жүгініңіз. Бұл көру қабілетінен айырылуға әкеп соқтыруы мүмкін.
5. Аккумулятор картриджіңізді жалғасуларын бір бірімен матастырмаңыз:
 - (1) Клеммаларды кез келген ток өткізгіш материалдарға тигізбеңіз.
 - (2) Аккумулятор картриджін ішінде шегелер, тиындар, т.б. басқа металл заттары бар контейнерде сақтамаңыз.
 - (3) Аккумулятор блогын суға салмаңыз немесе жаңбыр астында қалдырмаңыз.
 Аккумулятор түйіспелерінің түйісқалуы үлкен ток ағынының пайда болуына, қызып кетуге, ықтимал күйіктерге және тіпті бұзылуға себеп болуы мүмкін.
11. Аккумулятор картриджін кәдеге жаратқан кезде оны құралдан шығарып алып, қауіпсіз жерде кәдеге жаратыңыз. Аккумуляторды кәдеге жаратуға қатысты жергілікті ережелерді орындаңыз.
12. Аккумуляторларды тек Makita компаниясы көрсеткен өнімдермен бірге пайдаланыңыз. Аккумуляторларды үйлесімді емес өнімдерге орнату өртке, қызып кетуге, жарылысқа немесе электролит ағуына әкеп соқтыруы мүмкін.
13. Егер құрал ұзақ уақыт бойы пайдаланылмайтын болса, құралдағы аккумуляторды алып тастау керек.
14. Аккумулятор картриджін пайдалану кезінде және пайдаланғаннан кейін, ол қызып, күйікке немесе төмен температуралы күйікке әкелуі мүмкін. Ыстық аккумулятор картридждерімен жұмыс істегенде сақ болыңыз.
15. Құралдың клеммасын пайдаланғаннан кейін, оны бірден ұстаманыз, ол күнге себеп болатындай ыстық болуы мүмкін.
16. Аккумулятор картриджінің клеммаларына, саңылауларына және ойықтарына жоңқа, шаң немесе кірдің тұрып қалуын болдырмаңыз. Бұл құралдың немесе аккумулятор картриджінің сынуына немесе өнімділігінің нашарлауына алып келуі мүмкін.
17. Егер құрал жоғары вольтты электрлік қуат желілері жанында пайдалануға жарамды болмаса, аккумуляторлық картриджді жоғары вольтты электрлік қуат желілері жанында пайдаланбаңыз. Бұл құралдың немесе аккумулятор картриджінің істен шығуына немесе сынуына алып келуі мүмкін.

ОСЫ НҰСҚАУЛАРДЫ САҚТАҢЫЗ.

▲САҚ БОЛЫҢЫЗ: Тек түпнұсқа Makita аккумуляторларын пайдаланыңыз. Түпнұсқа емес Makita аккумуляторларын немесе өзгертілген аккумуляторларды пайдалану нәтижесінде өрт, жарақат алу немесе зақымдалуға себеп болатын аккумулятор жарылуына әкелуі мүмкін. Ол сондай-ақ Makita құралы мен зарядтау құрылғысы үшін Makita кепілдігінің күшін жояды.

Аккумулятордың максималды қызмет ету мерзімін сақтау бойынша кеңестер

1. Аккумулятор картриджін қуаты толығымен таусылмас бұрын зарядтаңыз. Электр құралының қуаты аз екендігін байқаған кезде, құрал жұмысын тоқтатып, аккумулятор картриджін зарядтаңыз.
2. Толығымен зарядталған аккумулятор картриджін ешқашан қайта зарядтамаңыз. Артық зарядтау аккумулятордың қызмет ету мерзімін қысқартады.
3. Аккумулятор картриджін 10 °C – 40 °C (50 °F – 104 °F) бөлме температурасында зарядтаңыз. Зарядтамас бұрын аккумулятор картриджін суытыңыз.
4. Аккумулятор картриджін пайдаланбаған уақытта оны құралдан немесе зарядтау құрылғысынан алып тастаңыз.
5. Егер аккумулятор картриджін ұзақ уақыт бойы (алты айдан артық) пайдаланбаған болсаңыз, оны зарядтаңыз.

БӨЛШЕКТЕР СИПАТТАМАСЫ

► Сурет1

1	Қуат ауыстырып-қосқышының түймесі	2	Ауа ағынының жылдамдығын өзгерту түймесі	3	Автоматты түрде өшетін таймер түймесі
4	Тербеліс түймесі	5	Ауа ағыны жылдамдығының индикаторы	6	Автоматты түрде өшетін таймер индикаторы
7	Аккумулятор ойығы	8	15 В ТТ бастиегі	9	АТ адаптері

ФУНКЦИОНАЛДЫҚ СИПАТТАМАСЫ

▲САҚ БОЛЫҢЫЗ: Құрылғының функциясын реттеу немесе тексеру алдында, әрдайым құрылғының өшірулі екеніне және аккумулятор картриджінің шығарылғанына көз жеткізіңіз.

Аккумулятор картриджін орнату немесе алу

▲САҚ БОЛЫҢЫЗ: Аккумулятор картриджін орнатқан немесе алған кезде құрылғыны және аккумулятор картриджін мықтап ұстаңыз. Құрылғыны және аккумулятор картриджін мықтап ұстамағаннан олар қолыңыздан сырғанап түсіп, нәтижесінде құрылғының және аккумулятор картриджінің зақымдалуына және жеке жарақат алуға әкеп соқтыруы мүмкін.

Аккумулятор картриджін шығару үшін картридждің алдыңғы жағындағы түймені сырғыту арқылы оны құралдан сырғытып шығарып алыңыз.

Аккумулятор картриджін орнату үшін, аккумулятор картриджіндегі тілшені корпустың жағына қырашықпен туралап, оны орнына сырғытып салыңыз. Сырт еткен дыбыс естілмейінше оны орнына итеріп салыңыз. Егер түйменің жоғарғы жағында қызыл индикатор көрініп тұрса, демек ол толығымен құлыпталмаған.

► Сурет2: 1. Қызыл индикатор 2. Түйме
3. Аккумулятор картриджі

▲САҚ БОЛЫҢЫЗ: Аккумулятор картриджін әрдайым қызыл индикатор көрінбейтіндей етіп, толығымен орнатыңыз. Әйтпесе ол құрылғыдан кездейсоқ түсіп қалып, сізді немесе айналаңыздағы адамдарды жарақаттауы мүмкін.

▲САҚ БОЛЫҢЫЗ: Аккумулятор картриджін күштеп орнатпаңыз. Егер картридж жеңіл сырғымаса, демек ол дұрыс салынбаған.

Аккумулятор картриджін шығару қиын болса, картридждің алдыңғы жағындағы түймені сырғыту арқылы оны артқы жақтан итеріп шығарыңыз.

► Сурет3

Аккумулятордың қалған қуатын көрсету

Аккумулятордың қалған қуатын көрсету үшін аккумулятор картриджіндегі тексеру түймесін басыңыз. Индикатор шамдары бірнеше секунд жанып тұрады.

► **Сурет4:** 1. Индикатор шамдары 2. Тексеру түймесі

Индикатор шамдары			Қалған қуат
Жанып тұру	Өшірулі	Жыпылықтау	
			75% - 100%
			50% - 75%
			25% - 50%
			0% - 25%
			Аккумуляторды зарядтаңыз.
			Аккумулятор ақаулы болуы мүмкін.

ЕСКЕРТПЕ: Қолдану жағдайларына және қоршаған ортаның температурасына қарай көрсеткіш нақты қуаттан біршама ерекшеленуі мүмкін.

Құрылғының/аккумулятордың қорғаныс жүйесі

Құрылғы қорғаныс жүйесімен жабдықталған. Бұл жүйе құрылғы мен аккумулятордың қызмет ету мерзімін ұзарту үшін мотордың қуат көзін автоматты түрде өшіреді. Егер құрылғы немесе аккумулятор төмендегі жағдайлардың біреуіне тап болса, құрылғы жұмыс барысында автоматты түрде тоқтайды.

Желдеткіш бастиегінің бұрышын реттеу

Желдеткіш бастиегінің бұрышын қолмен реттеуге болады. Желдеткіш бастиегінің реттелетін ауқымы төмендегі суретте көрсетілген.

► **Сурет6**

НАЗАР САЛЫҢЫЗ: Желдеткіш бастиегін реттелетін ауқымнан тыс бұрамаңыз.

- Шамадан тыс жүктемеден қорғаныс: Құрылғы тоқты тым көп тұтыну күйінде жұмыс істеген кезде, ол ешбір көрсеткішсіз автоматты түрде тоқтайды. Бұл жағдайда құрылғыны өшіріңіз және құрылғының шамадан тыс жүктелуіне себеп болған жұмысты тоқтатыңыз. Содан кейін қайта іске қосу үшін құрылғыны қосыңыз.
- Қызып кетуден қорғаныс: Құрылғы қызып кетсе, ол автоматты түрде тоқтайды. Оны қайта іске қосу алдында суытып алыңыз.
- Зарядтың шамадан тыс таусылуынан қорғаныс: Аккумулятордың қалған қуаты төмен болған кезде, құрылғы автоматты түрде тоқтайды. Ауыстырып-қосқыштары істеп тұрса да, құрылғы жұмыс істемесе, аккумулятор картриджін құрылғыдан шығарып алып, оны зарядтаңыз.

ПАЙДАЛАНУ

Желдеткішті қосу/тоқтату

Желдеткішті іске қосу үшін қуат ауыстырып-қосқышының түймесін басыңыз. Желдеткішті өшіру үшін қуат ауыстырып-қосқышының түймесін қайтадан басыңыз.

Ауа ағынының жылдамдығын өзгерту

Желдеткіш жұмыс істеп жатқанда, ауа ағынының жылдамдығын өзгерту түймесін басыңыз. Түймені басқан сайын, ауа ағынының жылдамдығы артады. Жоғары жылдамдықта пайдалану кезінде ауа ағынының жылдамдығы ең төменгі жылдамдығына қайтып оралады. Аккумуляторлы желдеткіш алдыңғы параметрдегідей жылдамдықпен іске қосылады.

► **Сурет5:** 1. Ауа ағынының жылдамдығын өзгерту түймесі

Желдеткіш бастиегінің тербелісі

▲САҚ БОЛЫҢЫЗ: Желдеткіш бастиегінің тербелісі кезінде оның қозғалыс ауқымындағы кедергілерді алып тастаңыз. Аккумуляторлы желдеткіш тербеліс әсерінен қозғалып, құлап түсуі мүмкін.

▲САҚ БОЛЫҢЫЗ: Тербелісті тоқтату үшін желдеткіш бастиегін ұстамаңыз. Тоқтату үшін әрдайым тербеліс түймесін басыңыз.

Желдеткіш бастиегін тербелту үшін тербеліс түймесін басыңыз. Тербелісті тоқтату үшін түймені қайтадан басыңыз. Тербеліс түймесі басылған кезде, желдеткіш бастиегі ағымдағы орнынан тербеле бастайды. Желдеткіш бастиегі 90 градус бұрыш ауқымында тербеледі.

► **Сурет7:** 1. Тербеліс түймесі

ЕСКЕРТПЕ: Желдеткіш бастиегінің орнына байланысты, тербеліс механизмінің әсерінен, тербеліс түймесін басқан кезде желдеткіш бастиегі бірден тербелмеуі мүмкін.

Автоматты түрде өшетін таймер

Желдеткіш жұмыс істеп жатқанда, автоматты түрде өшетін таймер түймесін басыңыз. Автоматты түрде өшетін таймерді белсендіру ұзақтығы түймені әр басқан сайын өзгеріп отырады (1 сағат/2 сағат/4 сағат/өшірулі). Автоматты түрде өшетін таймер индикаторы желдеткішті өшіру үшін қалған сағатты көрсетеді. Автоматты түрде өшетін таймер индикаторы уақытпен бірге өшіріледі.

► **Сурет8:** 1. Автоматты түрде өшетін таймер түймесі

ЕСКЕРТПЕ: Аккумулятор картриджінің түріне және оның қалған қуатына байланысты, автоматты түрде өшетін таймер орнатылған уақыттан ертерек қосылуы мүмкін.

АТ адаптерін пайдалану

▲ЕСКЕРТУ: Құрылғының сымы немесе ашасы зақымдалған болса, оны пайдаланбаңыз.

▲ЕСКЕРТУ: Ашаны дымқыл немесе лас қолмен ұстамаңыз.

▲ЕСКЕРТУ: Қуат электр желісі арқылы қамтамасыз етілген кезде, АТ адаптерін құрылғыдан ажыратылған күйінде қалдырмаңыз. Кішкентай балалар ашаны ауыздарына салып, жарақат алуы мүмкін.

▲ЕСКЕРТУ: Электр желісіне қосылу ашаны немесе сымды аузыңызға салмаңыз. Ток соғуы мүмкін.

АТ адаптерінің 15 В ТТ ашасын 15 В ТТ бастиегіне жалғаңыз, содан кейін АТ істіктерін желілік қуат көзіне қосыңыз. Желілік қуат көзінің номиналды кернеуі адаптердің номиналды кернеуіне сәйкес келетінін тексеріңіз.

► **Сурет9**

ЕСКЕРТПЕ: АТ адаптері жалғаннан кейін, құрылғының қосылуы үшін 3–5 секунд қажет.

ЕСКЕРТПЕ: Адаптерді қуат көзі ретінде пайдаланған кезде, ол сықырлауы мүмкін. Бұл қалыпты қолданысқа әсер етпейді.

ЕСКЕРТПЕ: ТТ қуат режимінде пайдаланған кезде, құрылғы қуат көзіне қосылған кезде АТ қуат режиміне автоматты түрде ауысады.

ЕСКЕРТПЕ: Аккумуляторлы желдеткіш ТТ қуат режимінен АТ режиміне және керісінше ауысқан кезде, жел жылдамдығы уақытша өзгеруі мүмкін.

ЕСКЕРТПЕ: АТ адаптері құрылғыға енгізілген аккумуляторды зарядтамайды.

ТЕХНИКАЛЫҚ ҚЫЗМЕТ КӨРСЕТУ

▲САҚ БОЛЫҢЫЗ: Тексеру немесе техникалық қызмет көрсету жұмыстарын жүргізуге әрекеттенбес бұрын, әрдайым құрылғының өшірулі екеніне, желіден ажыратылғанына және аккумулятор картриджінің алынғанына көз жеткізіңіз.

НАЗАР САЛЫҢЫЗ: Жанармайды, бензинді, сұйылтқышты, спиртті немесе соған ұқсас заттарды ешқашан пайдаланбаңыз. Нәтижесінде түссіздену, бүліну немесе жарықтар пайда болуына әкелуі мүмкін.

Өнімнің ҚАУПСІЗДІГІ мен СЕНІМДІЛІГІН қамтамасыз ету үшін, жөндеу жұмыстары, кез келген басқа техникалық қызмет көрсету немесе реттеу әрдайым Makita қосалқы бөлшектерін пайдалану арқылы Makita компаниясының өкілетті немесе зауыттық қызмет көрсету орталықтары тарапынан орындалуы керек.

Жалпы техникалық қызмет көрсету

Құрылғы суығаннан кейін, кірді, шаңды, майды және шыршыты т.б. тазалау үшін таза маталарды пайдаланыңыз.

▲ЕСКЕРТУ: Барлық бөлшектерді өкілетті қызмет көрсету орталығында ауыстыру қажет.

Желдеткішті тазалау

▲САҚ БОЛЫҢЫЗ: Сақтандырғышты алып тастамаc бұрын желдеткішті желілік қуат көзінен ажыратыңыз.

Желдеткіш қақпағының ішкі бөлігін тазалау кезінде желдеткіш қақпағын келесі әдіспен алып тастаңыз.

1. Желдеткіш қақпағының артық бөлігінде орналасқан бұранданы босатыңыз.

► **Сурет10:** 1. Бұранда

2. Желдеткіш қақпағын сағат тіліне қарсы бағытта бұрап, белгілер суретте көрсетілгендей тураланған кезде, желдеткіш қақпағын шығарып алыңыз.

► **Сурет11:** 1. Белгілер

► **Сурет12**

Желдеткішті және желдеткіш қақпағын сабынды суға батырылған матамен сүртіп шығыңыз.

Желдеткіш қақпағын орнату үшін алып тастау процедурасын кері ретпен орындаңыз. Желдеткіш қақпағын орнату кезінде ол сырт еткен дыбыс арқылы құлыпталуы тиіс.

⚠САҚ БОЛЫҢЫЗ: Қолданыс алдында, желдеткіш қақпағының бекітілгеніне әрдайым көз жеткізіңіз.

⚠САҚ БОЛЫҢЫЗ: Желдеткіш қақпағын мықтап бекітіңіз. Желдеткіш қақпағы жартылай немесе дұрыс емес орнатылса, ол шығып кетіп, жеке жарақатты немесе құрылғының зақымдалуын тудыруы мүмкін.

⚠НАЗАР САЛЫҢЫЗ: Желдеткіш қақпағына шектен тыс жүктеме түсірмеңіз. Бұл құрылғының сынуына әкеледі.

Сақтау

Өрттің немесе күюдің алдын алу үшін құрылғыны сақтаудан бұрын оны толығымен суыту қажет. Зарядталмаған аккумуляторды ұзақ уақыт бойы сақтап қоймаңыз, бұл қызмет ету мерзімін қысқартады.

ҚОСЫМША КЕРЕК-ЖАРАҚТАР

⚠САҚ БОЛЫҢЫЗ: Бұл керек-жарақтарды немесе қондырмаларды осы нұсқаулықта көрсетілген Makita құрылғысымен бірге пайдаланған дұрыс. Басқа керек-жарақтарды немесе қондырмаларды пайдалану адамдардың жарақаттануына әкелуі мүмкін. Керек-жарақты немесе қондырманы тек мақсатына сәйкес пайдаланыңыз.

Осы керек-жарақтар туралы қосымша мәлімет алу үшін көмек қажет болса, жергілікті Makita қызмет көрсету орталығына хабарласыңыз.

- Makita түпнұсқа аккумуляторы және зарядтау құрылғысы

ЕСКЕРТПЕ: Тізімдегі кейбір элементтер стандартты керек-жарақтар ретінде құралдың қаптамасында болуы мүмкін. Олар елге байланысты әртүрлі болуы мүмкін.

警告

- 歐洲地區使用者須知：8 歲以上兒童及身體、感官或智力缺陷者，或缺乏使用經驗與知識者，需在人員監督或了解如何安全使用器具，並了解可能產生之危險的情況下使用本器具。兒童不得把玩本器具。在未經監督的情況下，不得讓兒童進行清潔及使用維護。
- 非歐洲地區使用者須知：本器具不適用於身體、感官或智力缺陷者，或缺乏使用經驗與知識者（包括兒童），除非由負責這些人員安全的監護人監督或瞭解如何安全使用器具。應監督兒童，確保他們不會將本器具當成玩具。

規格

本電風扇配備 3 段速控制、風扇頭擺動，以及自動關閉計時器功能。可使用 Makita（牧田）電池組或 AC 變壓器供電。

型號：	CF001G	
額定電壓	D.C. 36 V - 40 V (最大)	
AC 變壓器	輸入	100 – 240V, 50 / 60Hz, 最大 1.2A
	輸出	15V, 2.5A
尺寸 (長 × 寬 × 高)	143 x 333 x 463 mm	
淨重 (不含電池組)	2.0 kg	

- 生產者保留變更規格不另行通知之權利。
- 規格可能因銷往國家之不同而異。

適用的電池組與充電器

電池組	BL4025 / BL4040
充電器	DC40RA

- 上述某些電池組與充電器可能會因居住地區而無法使用。

警告：務必使用上述的電池組與充電器。使用任何其他電池組與充電器可能會導致人員受傷和／或火災。

電池運行時間

下表列出部分 Makita（牧田）電池組。完全充電電池的預計運行時間如下所示：

電池組	風速		
	低	中	高
BL4025	730 分鐘	550 分鐘	410 分鐘
BL4040	1,160 分鐘	880 分鐘	660 分鐘

符號

以下顯示本設備可能使用的符號。在使用工具前，請務必理解其涵義。



請仔細閱讀使用說明書。



僅用於歐盟國家
請勿將電氣設備或電池組與家庭普通廢棄物一同丟棄。請務必遵守歐洲關於廢棄電子電器設備和關於電池與蓄電池以及廢電池與廢蓄電池的指令，根據法律法規執行。達到使用壽命的電氣設備與電池組必須分類回收至符合環境保護規定的再循環機構。



僅用於歐盟國家
正確丟棄本產品
此標記代表在歐盟境內，本產品不應與其他家庭廢棄物一同丟棄。為了避免任意丟棄的廢棄物對環境或人體健康造成危害，請負起回收責任，促進物質資源的永續利用。若要回收舊裝置，請善用資源回收系統，或聯絡當初出售本產品的經銷商。經銷商能以環保方式回收本產品。

用途

本器具用於產生氣流。

安全警告

為避免嚴重受傷，使用前請詳讀並了解所有警告及說明。

如需安全警告及注意事項、組裝、操作、檢查及保養程序，請參閱本手冊。請將本手冊保存於安全且乾燥的場所，以供日後參照。

重要安全須知

使用電動器具時，請務必遵守下列基本安全注意事項：

使用本器具前，應詳閱所有說明。

警告

為降低火災、觸電或受傷風險：

1. 勿受雨水淋濕。請置放於室內。
2. 請勿當成玩具使用。由兒童使用或在兒童附近使用時，需特別注意。
3. 請依照本手冊內說明使用。僅可使用製造商建議之配件。
4. 請勿使用損壞的電池。若器具無法正常運作、經摔落、損壞、置於室外或掉入水中，請將其送回維修中心。
5. 請勿以潮濕的雙手使用器具。
6. 請勿將任何物體塞入開口處。
7. 頭髮、寬鬆衣物、手指及身體所有部位需與器具開口處及運動部件保持距離。
8. 取下電池前，應將所有機械控制關閉。
9. 僅可使用製造商提供的 AC 變壓器與充電器。其他器具使用本器具適用附件時，可能會產生危害。
10. 請勿於室外進行電池充電。
11. 請勿暴露於火源或高溫環境。
12. 請勿在明火、高溫餘火、易爆環境周遭操作本工具，例如具有可燃液體、氣體或粉塵的環境。器具產生的火花可能會引燃粉塵或氣體。
13. 切勿在浴室等潮濕環境中使用本器具。
14. 本器具僅限於室內使用。切勿於室外使用本器具。
15. 本器具為家用器具。
16. 使用前，請詳閱本說明手冊及充電器說明手冊。
17. 若發現任何異常，請立即停止操作。
18. 若器具遭摔落或撞擊，請於操作前仔細檢查有無破裂或損壞。
19. 請勿使器具接近火爐或其他熱源。

20. 若部件破損、彎曲、破裂或損壞，請勿使用器具。若器具疑似出現任何損壞或異常作動情形，請立即停止使用。每次操作前請先檢查。
21. 請勿在無人看管的情況下使器具繼續通電。
22. 請勿濫用 AC 變壓器。搬運器具或從插座拔除插頭時，切勿拉扯變壓器電線。避免使 AC 變壓器接觸熱源、油脂、尖銳邊緣或運動部件。若變壓器損壞，請立即更換。變壓器受損會增加觸電危險。
3. 請將閒置器具存放於兒童及其他未受訓人員無法取得之處。
4. 存放器具、執行任何檢查、保養或清潔程序前，請將電池組及 AC 變壓器從電源拔除。此類防護性安全措施可降低器具意外起動的風險。
5. 不使用電池組時，請使其遠離其他金屬物體。將電池端子短接可能會產生火花、導致灼傷或起火。
6. 執行任何檢查、保養、清潔程序或存放前，請先拔除設備插頭，並使其冷卻。
7. 請勿因熟悉器具而粗心大意。請牢記，一時疏忽足以導致人員嚴重受傷。

用電池驅動的電動工具的使用和注意事項

1. 僅使用製造商指定的充電器進行充電。使用適用於某一類型電池組的充電器給其他電池組充電可能會引起火災。
2. 僅使用專門設計的電池組給電動工具供電。使用任何其他電池組可能會造成人身傷害及火災。
3. 不使用電池組時請將其遠離紙夾、硬幣、鑰匙、釘子、螺絲或其他小型金屬物體放置。這些物體可能會使電池端子短路。短接電池端子可能會引起燃燒或起火。
4. 使用過度時，電池中可能溢出液體；請避免接觸。如果意外接觸到電池漏液，請用水沖洗。如果液體接觸到眼睛，請就醫。電池漏液可能會導致過敏發炎或灼傷。
5. 請勿使用損壞或經修改過的電池組或工具。損壞或經修改過的電池可能會出現無法預料的運作情形，而引發火災、爆炸或人員受傷風險。
6. 請勿將電池組或工具暴露於火源或高溫環境。暴露於火源或 130°C 以上的高溫可能會發生爆炸。
7. 請遵守所有充電說明，並勿於說明中指定之溫度範圍外進行電池組或工具充電。以錯誤的方式或於指定之溫度範圍外進行充電，可能會損壞電池，並增加火災風險。
8. 請務必將器具置於水平的穩固表面上。若器具摔落，可能造成人員受傷或器具損壞。
9. 請勿使用任何非本器具製造商建議的電池、配件或附件。使用非建議的電池、配件或附件可能會導致人員嚴重受傷。
10. 頭髮或圍巾等寬鬆衣物請勿接近電風扇。否則可能會捲入電風扇中，進而導致人員受傷。
11. 拿起或搬動器具之前，確保開關處於關閉位置。搬運器具時手指放在開關上可能會發生意外。
12. 除使用及注意事項說明指示外，請勿改裝或嘗試維修器具或電池組。

維修

1. 本器具維修作業僅可由合格維修人員執行。交由非合格人員執行維修或保養可能導致受傷風險。
2. 維修本器具時，僅可使用相同的更換部件。使用未授權部件或未遵守保養說明可能會導致觸電或受傷風險。
3. 即使已嚴重受損，亦不得焚燒本器具。否則，電池會在火中爆炸。請依照當地法規棄置本器具。

電池組的重要安全須知

1. 使用電池組之前，請閱讀（1）充電器、（2）電池和（3）使用電池的產品上的所有指示說明和注意標識。
2. 請勿拆解或改裝電池組。以免引發火災、過熱或爆炸。
3. 如果工具運行時間極短，請立即停止使用。否則可能會導致過熱、起火甚至爆炸。
4. 如果電解液進入眼睛，請立即用清水沖洗並就醫。這種情況可能會導致失明。

充電式電風扇使用及注意事項

1. 根據用途使用適當的充電式電風扇。請勿將電風扇用於非預定用途。
2. 本器具可透過本說明手冊「規格」小節中指定的 Makita（牧田）鋰離子電池組或 AC 變壓器運作。使用任何其他電池可能有火災風險。請使用專用充電器為電池充電。使用某一類型電池適用的充電器為其他電池充電，可能會引發火災。

5. 請勿短接電池組：
 - (1) 請勿用任何導電材料觸碰電池端子。
 - (2) 避免將電池組與釘子、硬幣等金屬物品存放在同一容器中。
 - (3) 請勿將電池組置於水中或使其淋雨。

電池短路會產生較大的電流、導致過熱並可能引起起火甚至擊穿。
6. 請勿在溫度可能達到或超過 **50 °C (122 ° F)** 的場所存放或使用工具和電池組。
7. 請勿焚燒電池組，即使其已嚴重損壞或徹底磨損。電池組會在火中爆炸。
8. 請勿釘牢、切割、輾壓、丟擲、摔落電池組，或使電池組撞擊硬物。這類行為可能會引發火災、過熱或爆炸。
9. 請勿使用損壞的電池。
10. 本工具附帶的鋰離子電池需符合危險品法規要求。

第三方或轉運代理在進行商業運輸時，應遵循包裝和標識方面的特殊要求。

有關運輸項目的準備作業，諮詢危險品方面的專業人士。同時，請遵守可能更詳盡的國家法規。

請使用膠帶保護且勿遮掩表面的聯絡資訊，並牢固封裝電池，使電池在包裝內不可動。

11. 廢棄電池須移出工具並安全地棄置。關於如何處理廢棄的電池，請遵循當地法規。
12. 電池僅可用於 **Makita (牧田)** 規定產品。將電池裝入非相容產品中可能會導致起火、過熱、爆炸或電解液滲漏情形。
13. 若工具長期間不使用，電池須從工具移出。

14. 使用期間和之後，電池組可能會發燙，因而造成燙傷或低溫灼傷。處理發燙的電池組時，請多加小心。
15. 使用後請勿立即觸碰工具的端子，因為端子溫度極高，足以造成燙傷。
16. 請勿讓碎屑或塵土卡在電池組的端子、孔洞和溝槽。以免造成工具或電池組性能下降或故障。
17. 除非工具支援在高電壓電氣線路附近使用，否則請勿在高電壓電氣線路附近使用電池組。以免造成工具或電池組失常或故障。

妥善保存這些手冊。

⚠️ 小心： 請僅使用原裝 **Makita (牧田)** 電池。使用非原裝 **Makita (牧田)** 電池或經過改裝的電池可能會導致電池爆炸，從而造成火災、人身傷害或物品受損。同時也會導致牧田工具和充電器的牧田保修服務失效。

保持電池最大使用壽命的提示

1. 要在電池組完全放電前對其充電。當發現工具動力不足時，一定要停止使用工具並對電池組進行充電。
2. 切勿對已經充滿的電池組再次充電。過度充電會縮短電池的使用壽命。
3. 要在室溫為 **10°C – 40°C** 的條件下對電池組充電。請在充電前使處於發熱狀態的電池組冷卻。
4. 不使用電池組時，請將其從工具或充電器取下。
5. 如果電池組長時間（超過六個月）未使用，請給其充電。

部件說明

► 圖片1

1	電源開關按鈕	2	風速變更按鈕	3	自動關閉計時器按鈕
4	擺動按鈕	5	風速指示燈	6	自動關閉計時器指示燈
7	電池插槽	8	15V DC 插口	9	AC 變壓器

功能描述

⚠️小心：調整或檢查器具功能之前，請務必關閉器具電源開關並取下電池組。

安裝或拆卸電池組

⚠️小心：安裝或拆卸電池組時，請握緊器具和電池組。若未握緊，器具和電池組可能會從手中滑落，進而導致器具和電池組損壞及人員受傷。

若要拆卸電池組，請在滑動電池組前方按鈕的同時將其從器具中抽出。

安裝電池組時，將電池組舌片對準電池倉槽溝，將其滑入。將其插到底直至聽到喀嗒聲鎖定到位時為止。如果您尚能看見按鈕上側的紅色指示燈，則說明還未完全鎖定。

► **圖片2:** 1. 紅色指示燈 2. 按鈕 3. 電池組

⚠️小心：務必將電池組完全插入，直至紅色指示燈不亮為止。否則其可能會從器具意外脫落，導致自身或他人受傷。

⚠️小心：請勿過度用力安裝電池組。如果電池組滑動不平滑，可能是插入不當。

若電池組難以滑出，請在滑動電池組前方按鈕的同時從後方推動。

► **圖片3**

顯示電池的剩餘電量

按下電池組上的檢查按鈕顯示剩餘電池電量。指示燈將亮起數秒。

► **圖片4:** 1. 指示燈 2. 檢查按鈕

指示燈			剩餘電量
亮起	關閉	閃爍	
	■ ■ ■ ■		75%至100%
	■ ■ ■ □		50%至75%
	■ ■ □ □		25%至50%
	■ □ □ □		0%至25%

指示燈			剩餘電量
亮起	關閉	閃爍	
	▮ □ □ □		請對電池進行充電。
■ ■ □ □			電池可能存在故障。

注：根據使用條件和環境溫度，指示電量可能於實際電量有稍許不同。

器具／電池保護系統

本器具配備保護系統。此系統可自動切斷馬達電源，以延長器具和電池使用壽命。若本器具或電池出現以下情況，器具將會自動停止運作。

- 過載保護：以導致器具產生異常高電流的方式操作時，器具會自動停止運作且不會發出任何指示。在此情況下，請關閉器具電源，並停止會導致器具過載的操作方式。接著再打開器具電源，重新啟動器具。
- 過熱保護：器具過熱時，將自動停止運作。請等待器具冷卻後再重新開啟。
- 過放電保護：電池電量變低時，本器具將自動停止運作。如果即使打開開關，本器具仍不運轉，請取下器具電池組並進行充電。

操作

啟動／停止電風扇

按一下電源開關按鈕可開啟電風扇。再按一下電源開關按鈕即可關閉電風扇。

變更風速

電風扇運轉時按一下風速變更按鈕。每按一下按鈕風速會提升。以最高風速運轉時，將回復到最低風速。充電式電風扇將以前次設定的相同風速啟動。

► **圖片5:** 1. 風速變更按鈕

調整電風扇頭角度

可手動調整電風扇頭角度。電風扇頭的可調整範圍如圖所示。

► 圖片6

注意：請勿將電風扇頭轉至可調整範圍外。

擺動電風扇頭

⚠️小心：擺動電風扇頭時，請移除電風扇頭移動範圍內的障礙物。充電式電風扇可能會因擺動而受到推擠並傾倒。

⚠️小心：請勿以固定電風扇頭的方式使其停止擺動。請務必按下擺動按鈕使其停止擺動。

按一下擺動按鈕可使電風扇頭擺動。再按一下按鈕即可停止擺動。按下擺動按鈕時，電風扇頭會從目前位置開始擺動。電風扇頭會在 90 度範圍內擺動。

► 圖片7： 1. 擺動按鈕

注：視電風扇頭位置，電風扇頭可能會因擺動機制而不會在按下擺動按鈕後立即擺動。

自動關閉計時器

電風扇運轉時按一下自動關閉計時器按鈕。每按一下按鈕可變更自動關閉計時器啟動的持續時間（1 小時 / 2 小時 / 4 小時 / 關閉）。每個自動關閉計時器指示燈下方會顯示電風扇關閉的剩餘小時數。自動關閉計時器指示燈將在時間到後熄滅。

► 圖片8： 1. 自動關閉計時器按鈕

注：視電池組類型及其剩餘電量，自動關閉計時器啟動時間可能會早於設定時間。

使用 AC 變壓器

⚠️警告：切勿在電線或插頭受損時使用本器具。

⚠️警告：請勿在手部潮濕或沾有油脂的情形下拿起插頭。

⚠️警告：由市電供電時，請勿將 AC 變壓器從器具拔除。幼童可能會將通電的插頭放入口中而受傷。

⚠️警告：請勿將通電的插頭或電線放入口中。否則可能會觸電。

將 AC 變壓器的 15V DC 插頭插入 15V DC 插口，接著再將 AC 接腳插入主電源。請確認主電源的電壓額定值與變壓器的電壓額定值一致。

► 圖片9

注：連接 AC 變壓器後，本器具需花費 3–5 秒啟動。

注：供電時，變壓器可能會發出聲響。這並不影響正常使用。

注：即使在 DC 電源模式中操作，本器具也會在插入插頭時自動轉換為 AC 電源模式。

注：將充電式電風扇的電源模式從 DC 切換到 AC 或反向切換時，風速可能會暫時改變。

注：AC 變壓器不會為插入器具中的電池充電。

保養

⚠️小心：嘗試執行檢查或保養作業前，請務必關閉器具電源開關、拔除插頭並取下電池組。

注意：切勿使用汽油、苯、稀釋劑、酒精或類似物品清潔工具。否則可能會導致工具變色、變形或出現裂縫。

為了保證產品的安全與可靠性，任何維修或其他維修保養工作需由 Makita（牧田）授權的或工廠維修服務中心來進行。務必使用 Makita（牧田）的更換部件。

一般保養

待器具冷卻後，使用乾淨的布擦除髒汙、灰塵及油漬等。

⚠️警告：所有部件皆應於授權服務中心進行更換。

電風扇清潔

⚠️小心：拆下護網前，請確認電風扇電源已關閉。

清潔風扇罩內側時，請以下列方式取下風扇罩。

1. 鬆開風扇罩後方的螺絲。

► 圖片10： 1. 螺絲

2. 逆時針轉動風扇罩，並於記號如圖所示對齊時取下風扇罩。

► 圖片11： 1. 記號

► 圖片12

將布沾取肥皂水擦拭電風扇及風扇罩。
若要安裝風扇罩，依拆卸的相反順序重複上述步驟即可。安裝風扇罩時，請確認風扇罩發出喀嗒聲鎖入定位。

⚠小心：使用前請務必安裝風扇罩。

⚠小心：牢固地安裝風扇罩。若未確實或正確安裝，風扇罩可能會脫落，並導致人員受傷或器具損壞。

注意：請勿使風扇罩負重。否則會使其損壞。

存放

為避免起火或燃燒，存放前請待器具完全冷卻。請勿將已放電電池長期存放，否則使用壽命將會縮短。

選購附件

⚠小心：這類配件或組件為本說明手冊中所列的 **Makita**（牧田）器具專用。如使用其他廠牌配件或組件，可能會發生人員受傷的危險。僅可將選購配件或組件用於規定目的。

如您需要瞭解更多關於這些選購附件的信息，請諮詢當地的 **Makita**（牧田）維修服務中心。

- **Makita**（牧田）原裝電池和充電器

注：本列表中的一些部件可能作為標準配件包含於工具包裝內。規格可能因銷往國家之不同而異。

Makita Europe N.V. Jan-Baptist Vinkstraat 2, 3070 Kortenberg, Belgium
Registered in Belgium 0416848590

Makita Corporation 3-11-8, Sumiyoshi-cho,
Anjo, Aichi 446-8502 Japan

www.makita.com

CF001G-
31L(CE)-2004
EN, FR, DE, IT, NL,
ES, PT, DA, EL, TR,
PL, HU, SK, CS,
UK, RO, SV, NO, FI,
LV, LT, ET, RU, SL,
SQ, BG, HR, MK,
SR, KK, ZHTW
20200227