

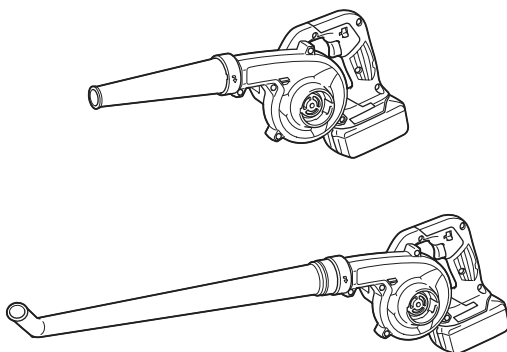

EN	Cordless Blower	INSTRUCTION MANUAL	5
PL	Dmuchawa akumulatorowa	INSTRUKCJA OBSŁUGI	13
HU	Akkumulátoros lombfúvó	HASZNÁLATI KÉZIKÖNYV	22
SK	Akumulátorové dúchadlo	NÁVOD NA OBSLUHU	30
CS	Akumulátorový fukar	NÁVOD K OBSLUZE	38
UK	Акумуляторна повітродувка	ІНСТРУКЦІЯ З ЕКСПЛУАТАЦІЇ	46
RO	Suflantă fără fir	MANUAL DE INSTRUCȚIUNI	55
DE	Gebläse (Sauger)	BETRIEBSANLEITUNG	63

DUB185
DUB186

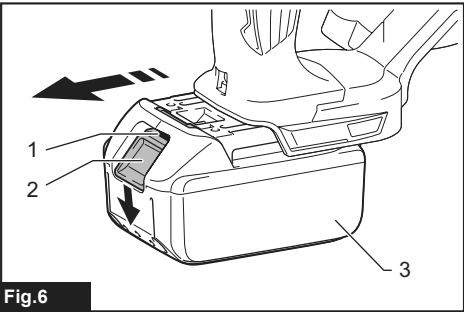

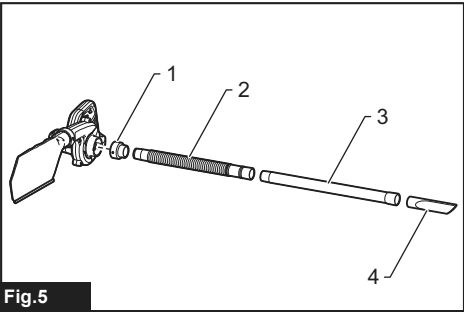
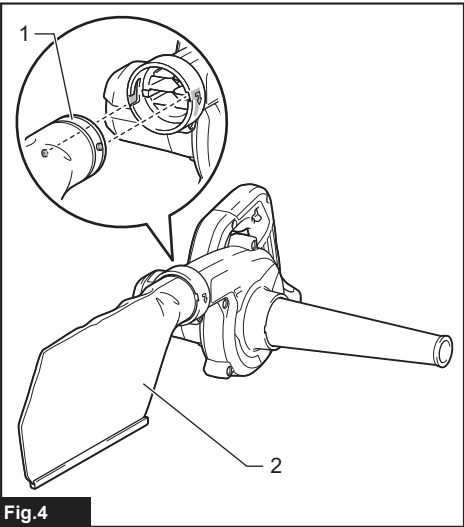
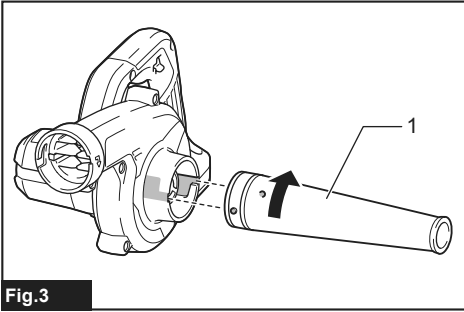
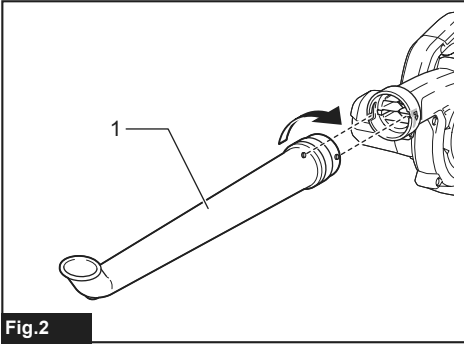
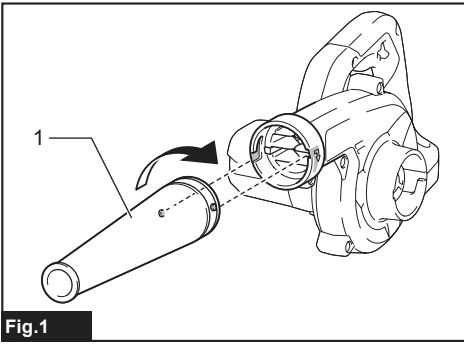

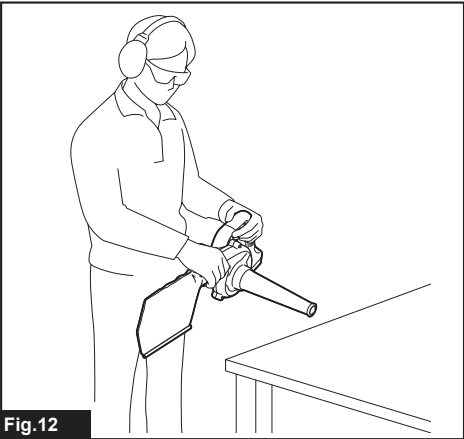
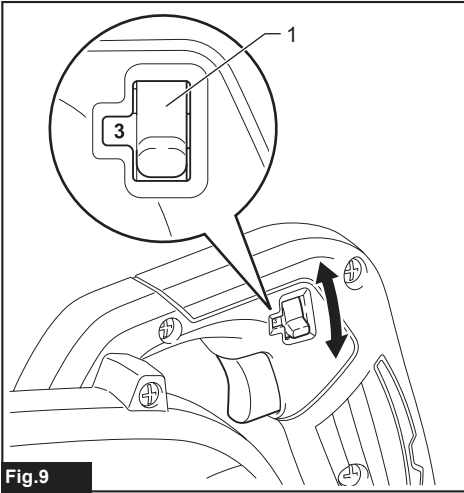
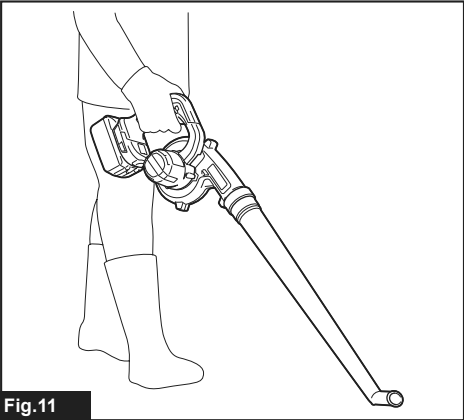
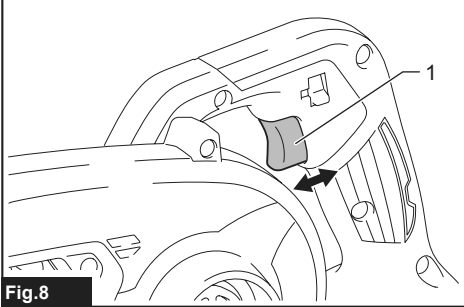
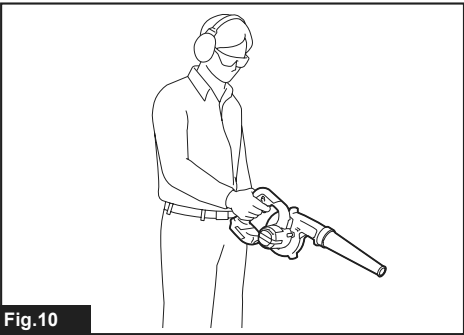
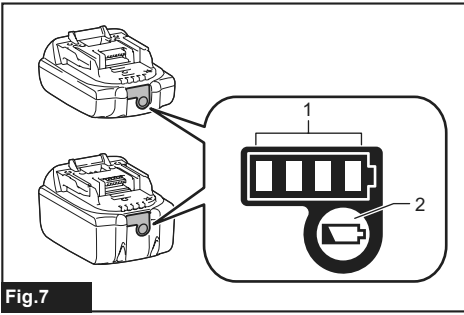

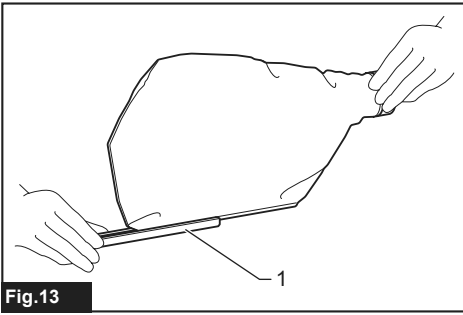

Fig.13

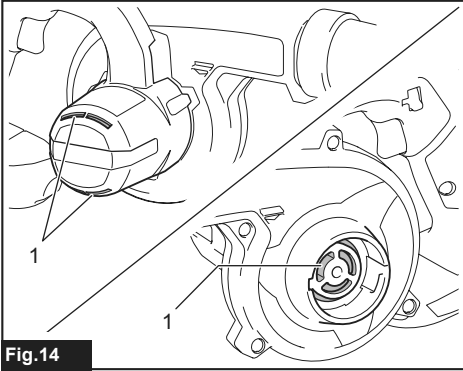

Fig.14

SPECIFICATIONS

Model:		DUB185	DUB186
Capacities	Air volume	0 - 3.2 m ³ /min	
	Air speed (average)	0 - 81 m/s	0 - 56 m/s
	Air speed (max.)	0 - 98 m/s	0 - 68 m/s
Overall length		517 mm *1	861 mm *2
Rated voltage		D.C. 18 V	
Net weight	With nozzle	1.6 - 2.1 kg	-
	With garden nozzle	-	1.6 - 2.1 kg

*1. With nozzle and battery cartridge, and without dust bag.

*2. With garden nozzle and battery cartridge, and without dust bag.

- Due to our continuing program of research and development, the specifications herein are subject to change without notice.
- Specifications may differ from country to country.
- The weight may differ depending on the attachment(s), including the battery cartridge. The lightest and heaviest combination, according to EPTA-Procedure 01/2014, are shown in the table.

Applicable battery cartridge and charger

Battery cartridge	BL1815N / BL1820 / BL1820B / BL1830 / BL1830B / BL1840 / BL1840B / BL1850 / BL1850B / BL1860B
Charger	DC18RC / DC18RD / DC18RE / DC18SD / DC18SE / DC18SF / DC18SH

- Some of the battery cartridges and chargers listed above may not be available depending on your region of residence.

⚠ WARNING: Only use the battery cartridges and chargers listed above. Use of any other battery cartridges and chargers may cause injury and/or fire.





Recommended battery adapter



Battery adapter	PDC01
-----------------	-------

- The battery adapter(s) listed above may not be available depending on your region of residence.
- Before using the battery adapter, read instruction and cautionary markings on the battery adapter.

Symbols

The followings show the symbols used for the equipment. Be sure that you understand their meaning before use.

	Take particular care and attention.
	Read instruction manual.
	Keep hands away from rotating parts.
	Long hair may cause entanglement accident.
	Keep bystanders away.

	Wear eye and ear protection.
	Do not expose to moisture.
	<p>Only for EU countries Do not dispose of electric equipment or battery pack together with household waste material! In observance of the European Directives, on Waste Electric and Electronic Equipment and Batteries and Accumulators and Waste Batteries and Accumulators and their implementation in accordance with national laws, electric equipment and batteries and battery pack(s) that have reached the end of their life must be collected separately and returned to an environmentally compatible recycling facility.</p>

Intended use

The machine is intended for blowing and vacuuming.

Noise

The typical A-weighted noise level determined according to EN62841-1:

Model DUB185

Sound pressure level (L_{pA}): 83 dB(A)

Sound power level (L_{WA}): 94 dB (A)

Uncertainty (K): 3 dB(A)

The typical A-weighted noise level determined according to EN50636-2-100:

Model DUB186

Sound pressure level (L_{pA}): 82.5 dB(A)

Uncertainty (K): 2.3 dB(A)

Sound power level (L_{WA}): 92.4 dB (A)

Uncertainty (K): 2.8 dB(A)

NOTE: The declared noise emission value(s) has been measured in accordance with a standard test method and may be used for comparing one tool with another.

NOTE: The declared noise emission value(s) may also be used in a preliminary assessment of exposure.

⚠ WARNING: Wear ear protection.

⚠ WARNING: The noise emission during actual use of the power tool can differ from the declared value(s) depending on the ways in which the tool is used especially what kind of workpiece is processed.

⚠ WARNING: Be sure to identify safety measures to protect the operator that are based on an estimation of exposure in the actual conditions of use (taking account of all parts of the operating cycle such as the times when the tool is switched off and when it is running idle in addition to the trigger time).

Vibration

The vibration total value (tri-axial vector sum) determined according to EN62841-1:

Model DUB185

Work mode: operation without load

Vibration emission (a_h): 2.5 m/s² or less

Uncertainty (K): 1.5 m/s²

The vibration total value (tri-axial vector sum) determined according to EN50636-2-100:

Model DUB186

Work mode: operation without load

Vibration emission (a_h): 2.5 m/s² or less

Uncertainty (K): 1.5 m/s²

NOTE: The declared vibration total value(s) has been measured in accordance with a standard test method and may be used for comparing one tool with another.

NOTE: The declared vibration total value(s) may also be used in a preliminary assessment of exposure.

⚠ WARNING: The vibration emission during actual use of the power tool can differ from the declared value(s) depending on the ways in which the tool is used especially what kind of workpiece is processed.

⚠ WARNING: Be sure to identify safety measures to protect the operator that are based on an estimation of exposure in the actual conditions of use (taking account of all parts of the operating cycle such as the times when the tool is switched off and when it is running idle in addition to the trigger time).

EC Declaration of Conformity

For European countries only

The EC declaration of conformity is included as Annex A to this instruction manual.

SAFETY WARNINGS

General power tool safety warnings

⚠ WARNING: Read all safety warnings, instructions, illustrations and specifications provided with this power tool. Failure to follow all instructions listed below may result in electric shock, fire and/or serious injury.

Save all warnings and instructions for future reference.

The term "power tool" in the warnings refers to your mains-operated (corded) power tool or battery-operated (cordless) power tool.

Cordless Blower Safety Instructions

⚠ WARNING: Read all safety warnings and all instructions. Failure to follow the warnings and instructions may result in electric shock, fire and/or serious injury.

Save all warnings and instructions for future reference.

Training

1. Read the instructions carefully. Be familiar with the controls and the correct use of the machine.
2. Never allow children, persons with reduced physical, sensory or mental capabilities or lack of experience and knowledge or people unfamiliar with these instructions to use the machine. Local regulations may restrict the age of the operator.
3. Never operate the machine while people, especially children, or pets are nearby.
4. Keep in mind that the operator or user is responsible for accidents or hazards occurring to other people or their property.

Preparation

1. Always wear substantial footwear and long trousers while operating the machine.
2. Do not wear loose clothing or jewellery that can be drawn into the air inlet. Keep long hair away from the air inlets.
3. Always wear protective goggles to protect your eyes from injury when using power tools. The goggles must comply with ANSI Z87.1 in the USA, EN 166 in Europe, or AS/NZS 1336 in Australia/New Zealand. In Australia/New Zealand, it is legally required to wear a face shield to protect your face, too.

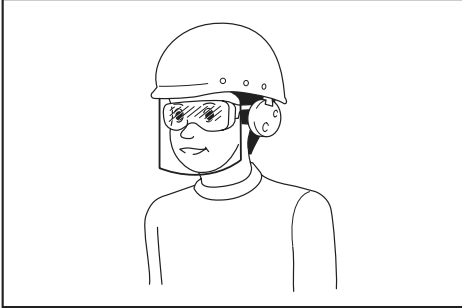

It is an employer's responsibility to enforce the use of appropriate safety protective equipments by the tool operators and by other persons in the immediate working area.

4. To prevent dust irritation the wearing of a face mask is recommended.
5. While operating the machine, always wear non-slip and protective footwear. Non-skid, closed-toed safety boots and shoes will reduce the risk of injury.
6. Use personal protective equipment. Always wear eye protection. Protective equipment such as a dust mask, non-skid safety shoes, hard hat or hearing protection used for appropriate conditions will reduce personal injuries.

Operation

1. Switch off the machine and remove the battery cartridge and make sure that all moving parts have come to a complete stop
 - whenever you leave the machine.
 - before clearing blockages.
 - before checking, cleaning or working on the machine.
 - if the machine starts to vibrate abnormally.
 - whenever you convert the machine from blower to vacuum, and vice versa.
2. Operate the machine only in daylight or in good artificial light.
3. Do not overreach and keep proper balance and footing at all times.
4. Always be sure of your footing on slopes.
5. Walk, never run.
6. Keep all cooling air inlets clear of debris.
7. Never blow debris in the direction of bystanders.

8. Operate the machine in a recommended position and on a firm surface.
9. Do not operate the machine at high places.
10. Never point the nozzle at anyone in the vicinity when using the machine.
11. Never block suction inlet and/or blower outlet.
 - Be careful not to block suction inlet or blower outlet with dust or dirt when operating in dusty area.
 - Do not use nozzles other than the nozzles provided by Makita.
 - Do not use the blower to inflate balls, rubber boat or the similar.
12. Do not operate the machine near open window, etc.
13. Operating the machine only at reasonable hours is recommended - not early in the morning or late at night when people might be disturbed.
14. Using rakes and brooms to loosen debris before blowing is recommended.
15. If the machine strikes any foreign objects or should start making any unusual noise or vibration, immediately switch off the machine to stop it. Remove the battery cartridge from the machine and inspect the machine for damage before restarting and operating the machine. If the machine is damaged, ask Makita Authorized Service Centers for repair.
16. Do not insert fingers or other objects into suction inlet or blower outlet.
17. Prevent unintentional starting. Ensure the switch is in the off-position before inserting battery cartridge, picking up or carrying the machine. Carrying the machine with your finger on the switch or energizing the machine that has the switch on invites accidents.
18. Never blow or vacuum dangerous materials, such as nails, fragments of glass, or blades.
19. Do not operate the machine near flammable materials.
20. Avoid operating the machine for a long time in low temperature environment.

Maintenance and storage

1. Keep all nuts, bolts and screws tight to be sure the machine is in safe working condition.
2. If the parts are worn or damaged, replace them with parts provided by Makita.
3. Store the machine in a dry place out of the reach of children.
4. When you stop the machine for inspection, servicing, storage, or changing accessory, switch off the machine and make sure that all moving parts come to a complete stop, and remove the battery cartridge. Cool down the machine before making any work on the machine. Maintain the machine with care and keep it clean.
5. Always cool down the machine before storing.
6. Do not expose the machine to rain. Store the machine indoors.
7. When you lift the machine, be sure to bend your knees and be careful not to hurt your back.

Battery tool use and care

1. **Recharge only with the charger specified by the manufacturer.** A charger that is suitable for one type of battery pack may create a risk of fire when used with another battery pack.
2. **Use power tools only with specifically designed battery packs.** Use of any other battery packs may create a risk of injury and fire.
3. **When battery pack is not in use, keep it away from other metal objects, like paper clips, coins, keys, nails, screws or other small metal objects, that can make a connection from one terminal to another.** Shorting the battery terminals together may cause burns or a fire.
4. **Under abusive conditions, liquid may be ejected from the battery; avoid contact. If contact accidentally occurs, flush with water. If liquid contacts eyes, additionally seek medical help.** Liquid ejected from the battery may cause irritation or burns.
5. **Do not use a battery pack or tool that is damaged or modified.** Damaged or modified batteries may exhibit unpredictable behaviour resulting in fire, explosion or risk of injury.
6. **Do not expose a battery pack or tool to fire or excessive temperature.** Exposure to fire or temperature above 130 °C may cause explosion.
7. **Follow all charging instructions and do not charge the battery pack or tool outside the temperature range specified in the instructions.** Charging improperly or at temperatures outside the specified range may damage the battery and increase the risk of fire.

Electrical and battery safety

1. **Do not dispose of the battery(ies) in a fire.** The cell may explode. Check with local codes for possible special disposal instructions.
2. **Do not open or mutilate the battery(ies).** Released electrolyte is corrosive and may cause damage to the eyes or skin. It may be toxic if swallowed.
3. **Do not charge battery in rain, or in wet locations.**
4. **Do not charge the battery outdoors.**
5. **Do not handle charger, including charger plug, and charger terminals with wet hands.**
6. **Avoid dangerous environment. Don't use the tool in dump or wet locations or expose it to rain.** Water entering the tool will increase the risk of electric shock.

Service

1. **Have your power tool serviced by a qualified repair person using only identical replacement parts.** This will ensure that the safety of the power tool is maintained.
2. **Never service damaged battery packs.** Service of battery packs should only be performed by the manufacturer or authorized service providers.

SAVE THESE INSTRUCTIONS.

⚠WARNING: DO NOT let comfort or familiarity with product (gained from repeated use) replace strict adherence to safety rules for the subject product.

MISUSE or failure to follow the safety rules stated in this instruction manual may cause serious personal injury.

Important safety instructions for battery cartridge

1. **Before using battery cartridge, read all instructions and cautionary markings on (1) battery charger, (2) battery, and (3) product using battery.**
2. **Do not disassemble battery cartridge.**
3. **If operating time has become excessively shorter, stop operating immediately. It may result in a risk of overheating, possible burns and even an explosion.**
4. **If electrolyte gets into your eyes, rinse them out with clear water and seek medical attention right away. It may result in loss of your eyesight.**
5. **Do not short the battery cartridge:**
 - (1) **Do not touch the terminals with any conductive material.**
 - (2) **Avoid storing battery cartridge in a container with other metal objects such as nails, coins, etc.**
 - (3) **Do not expose battery cartridge to water or rain.**

A battery short can cause a large current flow, overheating, possible burns and even a breakdown.

6. **Do not store the tool and battery cartridge in locations where the temperature may reach or exceed 50 °C (122 °F).**
7. **Do not incinerate the battery cartridge even if it is severely damaged or is completely worn out. The battery cartridge can explode in a fire.**
8. **Be careful not to drop or strike battery.**
9. **Do not use a damaged battery.**
10. **The contained lithium-ion batteries are subject to the Dangerous Goods Legislation requirements.**

For commercial transports e.g. by third parties, forwarding agents, special requirement on packaging and labeling must be observed. For preparation of the item being shipped, consulting an expert for hazardous material is required. Please also observe possibly more detailed national regulations.

Tape or mask off open contacts and pack up the battery in such a manner that it cannot move around in the packaging.
11. **When disposing the battery cartridge, remove it from the tool and dispose of it in a safe place. Follow your local regulations relating to disposal of battery.**

12. Use the batteries only with the products specified by Makita. Installing the batteries to non-compliant products may result in a fire, excessive heat, explosion, or leak of electrolyte.
13. If the tool is not used for a long period of time, the battery must be removed from the tool.

SAVE THESE INSTRUCTIONS.

⚠ CAUTION: Only use genuine Makita batteries. Use of non-genuine Makita batteries, or batteries that have been altered, may result in the battery bursting causing fires, personal injury and damage. It will also void the Makita warranty for the Makita tool and charger.

Tips for maintaining maximum battery life

1. Charge the battery cartridge before completely discharged. Always stop tool operation and charge the battery cartridge when you notice less tool power.
2. Never recharge a fully charged battery cartridge. Overcharging shortens the battery service life.
3. Charge the battery cartridge with room temperature at 10 °C - 40 °C (50 °F - 104 °F). Let a hot battery cartridge cool down before charging it.
4. Charge the battery cartridge if you do not use it for a long period (more than six months).

ASSEMBLY

⚠ CAUTION: Always be sure that the machine is switched off and the battery cartridge is removed before carrying out any work on the machine.

Assembly for blowing

Installing or removing the nozzle

Optional accessory for DUB186

Align the protrusions on the nozzle with the grooves on the main unit, then insert the nozzle into the main unit, and then turn it to lock it into place.

► **Fig.1:** 1. Nozzle

To remove the nozzle, perform the installation procedure in reverse.

Installing or removing the garden nozzle

Optional accessory for DUB185

Align the protrusions on the garden nozzle with the grooves on the main unit, then insert the garden nozzle into the main unit, and then turn it to lock it into place.

► **Fig.2:** 1. Garden nozzle

To remove the garden nozzle, perform the installation procedure in reverse.

Installing or removing the long nozzle

Optional accessory for DUB185 / DUB186

Install the long nozzle in the same way as the nozzle. To remove the long nozzle, perform the installation procedure in reverse.

Installing or removing the tapered nozzle

Optional accessory for DUB185 / DUB186

Attach the tapered nozzle to the nozzle, and then install the nozzle to the main unit. To remove the tapered nozzle, perform the installation procedure in reverse.

Assembly for vacuuming

Installing or removing the nozzle

Optional accessory for DUB186

Align the protrusions on the nozzle with the grooves on the main unit, then insert the nozzle into the main unit, and then turn it to lock it into place.

► **Fig.3:** 1. Nozzle

To remove the nozzle, perform the installation procedure in reverse.

Installing or removing the dust bag

Optional accessory for DUB185 / DUB186

Align the protrusions on the joint of dust bag with the grooves on the main unit, then insert the joint into the main unit, and then turn it to lock it into place.

► **Fig.4:** 1. Joint 2. Dust bag

To remove the dust bag, perform the installation procedure in reverse.

Installing or removing the flexible hose set

Optional accessory for DUB185 / DUB186

Attach the joint, hose, pipe, and sash nozzle to the main unit in order.

► **Fig.5:** 1. Joint 2. Hose 3. Pipe 4. Sash nozzle

To remove the flexible hose set, perform the installation procedure in reverse.

FUNCTIONAL DESCRIPTION

⚠ CAUTION: Always be sure that the machine is switched off and the battery cartridge is removed before adjusting or checking function on the machine.

Installing or removing battery cartridge

⚠ CAUTION: Always switch off the machine before installing or removing of the battery cartridge.

⚠ CAUTION: Hold the machine and the battery cartridge firmly when installing or removing battery cartridge. Failure to hold the machine and the battery cartridge firmly may cause them to slip off your hands and result in damage to the machine and battery cartridge and a personal injury.

⚠ CAUTION: Always install the battery cartridge fully until the red indicator cannot be seen. If not, it may accidentally fall out of the machine, causing injury to you or someone around you.

⚠ CAUTION: Do not install the battery cartridge forcibly. If the cartridge does not slide in easily, it is not being inserted correctly.

► **Fig.6:** 1. Red indicator 2. Button 3. Battery cartridge

To remove the battery cartridge, slide it from the machine while sliding the button on the front of the cartridge.















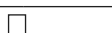

To install the battery cartridge, align the tongue on the battery cartridge with the groove in the housing and slip it into place. Insert it all the way until it locks in place with a little click. If you can see the red indicator on the upper side of the button, it is not locked completely.

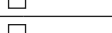
Indicating the remaining battery capacity

Only for battery cartridges with the indicator

► **Fig.7:** 1. Indicator lamps 2. Check button

Press the check button on the battery cartridge to indicate the remaining battery capacity. The indicator lamps light up for a few seconds.

Indicator lamps			Remaining capacity
 Lighted	 Off	 Blinking	
			75% to 100%
			50% to 75%
			25% to 50%
			0% to 25%
			Charge the battery.
 	 	 	The battery may have malfunctioned.

NOTE: Depending on the conditions of use and the ambient temperature, the indication may differ slightly from the actual capacity.

Machine/battery protection system

The machine is equipped with a machine/battery protection system. This system automatically cuts off power to the motor to extend machine and battery life. The machine will automatically stop during operation if the machine or battery is placed under one of the following conditions:

Overload protection

When the machine or battery is operated in a manner that causes it to draw an abnormally high current, the machine automatically stops without any indication. In this situation, turn the machine off and stop the application that caused the machine to become overloaded. Then turn the machine on to restart.

Overheat protection

When the machine or battery is overheated, the machine stops automatically. In this case, let the machine and battery cool before turning the machine on again.

Overdischarge protection

When the battery capacity is not enough, the machine stops automatically. In this case, remove the battery from the machine and charge the battery.

Switch action

⚠ WARNING: Before installing the battery cartridge into the machine, always check to see that the switch trigger actuates properly and returns to the "OFF" position when released.

► **Fig.8:** 1. Switch trigger

To start the machine, simply pull the switch trigger. The speed is increased by increasing pressure on the switch trigger. Release the switch trigger to stop.

NOTE: If the machine has been operated continuously until the battery has become empty, rest the machine for at least 15 minutes before operating the machine with a fresh battery.

NOTE: When you start pulling the switch trigger, electronic sound may be emitted from the machine, but it does not mean a malfunction of the machine.

Speed adjusting dial

► **Fig.9:** 1. Speed adjusting dial

The speed can be changed by turning the speed adjusting dial to a given number setting from 1 to 3. Higher speed is obtained when the dial is turned in the direction of number 3. And lower speed is obtained when it is turned in the direction of number 1. Refer to the table for the relationship between the number settings on the dial and the speed.

Number	Speed
3	High
2	Medium
1	Low

NOTICE: When turning the dial, be sure to completely release the switch trigger. Otherwise, the machine may be damaged.

OPERATION

CAUTION: Do not place the machine on the ground while it is switched on. Sand or dust may enter from suction inlet and cause a malfunction or personal injury.

Blower operation

CAUTION: When performing the blower operation, be sure to remove the dust bag from the machine, and attach the nozzle in place for blowing.

Hold the machine firmly with a hand and perform the blowing operation by moving it around slowly. When blowing around building, big stone or vehicle, direct the nozzle away from them. When performing an operation in a corner, start from the corner and then move to wide area.

For DUB185
▶ Fig.10

For DUB186
▶ Fig.11

Vacuuming operation

CAUTION: When performing the vacuuming operation, be sure to attach the dust bag and nozzle in place to the machine.

CAUTION: Check the dust bag frequently for wear or deterioration.

CAUTION: Be sure to fasten the fastener of the dust bag before operating the machine.

CAUTION: Always switch off the machine before opening or fastening the fastener of the dust bag.

NOTICE: When performing the vacuuming operation, do not use the garden nozzle. The materials sucked may be clogged, and cause a malfunction of the machine.

NOTICE: Do not allow wet materials, such as wet leaves, and foreign materials, such as large wood chips, metals, glass, pebbles, etc., to be sucked into the machine. Otherwise, a malfunction may occur.

NOTICE: Empty the dust bag before it becomes full. Otherwise, a malfunction may occur.

Hold the machine with both hands. While operating the machine, adjust the switch trigger so that the suction force is appropriate for the work location and conditions.

▶ Fig.12

Empty the dust bag before it becomes too full by removing the dust bag from the machine, and then removing the fastener.

▶ Fig.13: 1. Fastener

MAINTENANCE

CAUTION: Always be sure that the machine is switched off and the battery cartridge is removed before attempting to perform inspection or maintenance.

To maintain product SAFETY and RELIABILITY, repairs, any other maintenance or adjustment should be performed by Makita Authorized or Factory Service Centers, always using Makita replacement parts.

Cleaning the machine

Clean the machine by wiping off dust with a dry cloth or one dipped in soapy water and wrung out.

NOTICE: Never use gasoline, benzine, thinner, alcohol or the like. Discoloration, deformation or cracks may result.

Remove dust or dirt from the suction inlets.

▶ Fig.14: 1. Suction inlet

TROUBLESHOOTING

Before asking for repairs, conduct your own inspection first. If you find a problem that is not explained in the manual, do not attempt to dismantle the machine. Instead, ask Makita Authorized Service Centers, always using Makita replacement parts for repairs.

State of abnormality	Probable cause (malfunction)	Remedy
Motor does not run.	Battery cartridge is not installed.	Install the battery cartridge.
	Battery problem (under voltage)	Recharge the battery. If recharging is not effective, replace battery.
	The drive system does not work correctly.	Ask your local authorized service center for repair.
Motor stops running after a little use.	Battery's charge level is low.	Recharge the battery. If recharging is not effective, replace battery.
	Overheating.	Stop using the machine to allow it to cool down.
The machine does not reach the maximum speed.	Battery is installed improperly.	Install the battery cartridge as described in this manual.
	Battery power is dropping.	Recharge the battery. If recharging is not effective, replace battery.
	The drive system does not work correctly.	Ask your local authorized service center for repair.
Abnormal vibration: ⇒ stop the machine immediately!	The drive system does not work correctly.	Ask your local authorized service center for repair.
Motor cannot stop: ⇒ Remove the battery immediately!	Electric or electronic malfunction.	Remove the battery and ask your local authorized service center for repair.

OPTIONAL ACCESSORIES

⚠ CAUTION: These accessories or attachments are recommended for use with your Makita product specified in this manual. The use of any other accessories or attachments might present a risk of injury to persons. Only use accessory or attachment for its stated purpose.

If you need any assistance for more details regarding these accessories, ask your local Makita Service Center.

- Nozzle
- Garden nozzle
- Dust bag
- Long nozzle
- Tapered nozzle set
- Flexible hose set
- Makita genuine battery and charger

NOTE: Some items in the list may be included in the product package as standard accessories. They may differ from country to country.

DANE TECHNICZNE

Model:		DUB185	DUB186
Zakresy wydajności	Przepływ powietrza	0–3,2 m ³ /min	
	Prędkość powietrza (średnia)	0–81 m/s	0–56 m/s
	Prędkość powietrza (maks.)	0–98 m/s	0–68 m/s
Długość całkowita		517 mm *1	861 mm *2
Napięcie znamionowe		Prąd stały 18 V	
Masa netto	z końcówką	1,6–2,1 kg	-
	z końcówką ogrodową	-	1,6–2,1 kg

*1. Z końcówką i akumulatorem, bez worka na pył.

*2. Z końcówką ogrodową i akumulatorem, bez worka na pył.

- W związku ze stale prowadzonym przez naszą firmę programem badawczo-rozwojowym niniejsze dane mogą ulec zmianom bez wcześniejszego powiadomienia.
- Dane techniczne mogą różnić się w zależności od kraju.
- Masa może być różna w zależności od osprzętu, w tym akumulatora. W tabeli przedstawiona jest najbliższa i najcięższa konfiguracja, zgodnie z procedurą EPTA 01/2014.

Kompatybilne akumulatory i ładowarki

Akumulator	BL1815N / BL1820 / BL1820B / BL1830 / BL1830B / BL1840 / BL1840B / BL1850 / BL1850B / BL1860B
Ładowarka	DC18RC / DC18RD / DC18RE / DC18SD / DC18SE / DC18SF / DC18SH

- Pewne z wymienionych powyżej akumulatorów i ładowarek mogą być niedostępne w regionie zamieszkania użytkownika.

⚠ OSTRZEŻENIE: Należy używać wyłącznie akumulatorów i ładowarek wymienionych powyżej.
Używanie innych akumulatorów i ładowarek może stwarzać ryzyko wystąpienia obrażeń ciała lub pożaru.







Zalecany adapter akumulatora

Adapter akumulatora	PDC01
---------------------	-------

- Adaptery akumulatorów wymienione powyżej mogą być niedostępne w regionie zamieszkania użytkownika.
- Przed użyciem adaptera akumulatora należy przeczytać instrukcję oraz ostrzeżenia umieszczone na adapterze akumulatora.

Symbole

Poniżej pokazano symbole zastosowane na urządzeniu. Przed rozpoczęciem użytkowania należy zapoznać się z ich znaczeniem.

	Zachować szczególną ostrożność.
	Przeczytać instrukcję obsługi.
	Trzymać ręce z dala od części obrotowych.
	Istnieje ryzyko wypadku związanego z zaplątaniem się długich włosów.
	Osoby postronne powinny przebywać w bezpiecznej odległości.
	Nosić okulary ochronne i ochronniki słuchu.



Chronić przed wilgocią.



Dotyczy tylko państw UE
Nie wyrzucać urządzeń elektrycznych ani akumulatorów wraz z odpadami z gospodarstwa domowego!
Zgodnie z dyrektywami europejskimi w sprawie zużytego sprzętu elektrycznego i elektronicznego oraz baterii i akumulatorów oraz zużytych baterii i akumulatorów, a także dostosowaniem ich do prawa krajowego, zużyte urządzenia elektryczne, baterie i akumulatory, należy składować osobno i przekazywać do zakładu recyklingu działającego zgodnie z przepisami dotyczącymi ochrony środowiska.

Przeznaczenie

Urządzenie jest przeznaczone do wydmuchiwania i odkurzania.

Hałas

Typowy równoważny poziom dźwięku A określony w oparciu o normę EN62841-1:

Model DUB185

Poziom ciśnienia akustycznego (L_{pA}): 83 dB(A)

Poziom mocy akustycznej (L_{WA}): 94 dB (A)

Niepewność (K): 3 dB(A)

Typowy równoważny poziom dźwięku A określony w oparciu o normę EN50636-2-100:

Model DUB186

Poziom ciśnienia akustycznego (L_{pA}): 82,5 dB(A)

Niepewność (K): 2,3 dB(A)

Poziom mocy akustycznej (L_{WA}): 92,4 dB (A)

Niepewność (K): 2,8dB(A)

WSKAZÓWKA: Deklarowana wartość emisji hałasu została zmierzona zgodnie ze standardową metodą testową i można ją wykorzystać do porównywania narzędzi.

WSKAZÓWKA: Deklarowaną wartość emisji hałasu można także wykorzystać we wstępnej ocenie narażenia.

⚠️ OSTRZEŻENIE: Nosić ochronniki słuchu.

⚠️ OSTRZEŻENIE: Poziom hałasu wytwarzanego podczas rzeczywistego użytkowania elektronarzędzia może się różnić od wartości deklarowanej w zależności od sposobu użytkowania narzędzia, a w szczególności od rodzaju obrabianego elementu.

⚠️ OSTRZEŻENIE: W oparciu o szacowane narażenie w rzeczywistych warunkach użytkowania należy określić środki bezpieczeństwa w celu zapewnienia ochrony operatora (uwzględniając wszystkie elementy cyklu działania, tj. czas, kiedy narzędzie jest wyłączone i kiedy pracuje na biegu jałowym, a także czas, kiedy jest włączone).

Drgania

Całkowita wartość poziomu drgań (suma wektorów w 3 osiach) określona zgodnie z normą EN62841-1:

Model DUB185

Tryb pracy: praca bez obciążenia

Emisja drgań (a_{h1}): 2,5 m/s² lub mniej

Niepewność (K): 1,5 m/s²

Całkowita wartość poziomu drgań (suma wektorów w 3 osiach) określona zgodnie z normą EN50636-2-100:

Model DUB186

Tryb pracy: praca bez obciążenia

Emisja drgań (a_{h1}): 2,5 m/s² lub mniej

Niepewność (K): 1,5 m/s²

WSKAZÓWKA: Deklarowana wartość poziomu drgań została zmierzona zgodnie ze standardową metodą testową i można ją wykorzystać do porównywania narzędzi.

WSKAZÓWKA: Deklarowaną wartość poziomu drgań można także wykorzystać we wstępnej ocenie narażenia.

⚠️ OSTRZEŻENIE: Drgania wytwarzane podczas rzeczywistego użytkowania elektronarzędzia mogą się różnić od wartości deklarowanej w zależności od sposobu użytkowania narzędzia, a w szczególności od rodzaju obrabianego elementu.

⚠️ OSTRZEŻENIE: W oparciu o szacowane narażenie w rzeczywistych warunkach użytkowania należy określić środki bezpieczeństwa w celu zapewnienia ochrony operatora (uwzględniając wszystkie elementy cyklu działania, tj. czas, kiedy narzędzie jest wyłączone i kiedy pracuje na biegu jałowym, a także czas, kiedy jest włączone).

Deklaracja zgodności WE

Dotyczy tylko krajów europejskich

Deklaracja zgodności WE jest dołączona jako załącznik A do niniejszej instrukcji obsługi.

OSTRZEŻENIA DOTYCZĄCE BEZPIECZEŃSTWA

Ogólne zasady bezpiecznej eksploatacji elektronarzędzi

⚠️ OSTRZEŻENIE: Należy zapoznać się z ostrzeżeniami dotyczącymi bezpieczeństwa, instrukcjami, ilustracjami i danymi technicznymi dołączonymi do tego elektronarzędzia. Niezastosowanie się do podanych poniżej instrukcji może prowadzić do porażenia prądem, pożaru i/lub poważnych obrażeń ciała.

Wszystkie ostrzeżenia i instrukcje należy zachować do wykorzystania w przyszłości.

Pojęcie „elektronarzędzie”, występujące w wymienionych tu ostrzeżeniach, odnosi się do elektronarzędzia zasilanego z sieci elektrycznej (z przewodem zasilającym) lub do elektronarzędzia akumulatorowego (bez przewodu zasilającego).

Instrukcje bezpieczeństwa dotyczące dmuchawy akumulatorowej

⚠️ OSTRZEŻENIE: Przeczytać wszystkie ostrzeżenia bezpieczeństwa i wszystkie instrukcje.

Niezastosowanie się do wspomnianych ostrzeżeń i instrukcji może doprowadzić do porażenia prądem elektrycznym, pożaru i/lub poważnych obrażeń ciała.

Wszystkie ostrzeżenia i instrukcje należy zachować do wykorzystania w przyszłości.

Informacje podstawowe

1. Należy uważnie przeczytać niniejszą instrukcję. Należy zapoznać się z elementami sterowania i zasadami poprawnego użytkowania urządzenia.

2. Urządzenie nie może być użytkowane przez dzieci, osoby, które nie przeczytały niniejszej instrukcji obsługi, osoby niebędące w pełni władz fizycznych, poznawczych lub umysłowych ani osoby niemające odpowiedniej wiedzy i doświadczenia. Lokalne przepisy mogą ograniczać wiek operatora.
3. Nie wolno użytkować urządzenia, gdy w pobliżu znajdują się inne osoby, zwłaszcza dzieci, oraz zwierzęta.
4. Należy pamiętać, że operator lub użytkownik odpowiada za wypadki lub niebezpieczeństwa zagrażające innym osobom lub ich mieniu.

Przygotowanie

1. Podczas używania urządzenia nosić odpowiednie obuwie oraz spodnie z długimi nogawkami.
2. Nie nosić luźnych ubrań ani biżuterii, które mogłyby zostać wciągnięte do wlotu powietrza. Długie włosy trzymać z dala od wlotów powietrza.
3. Należy zawsze nosić okulary ochronne, aby zabezpieczyć oczy przed urazami podczas użytkowania elektronarzędzi. Okulary ochronne muszą spełniać wymagania normy ANSI Z87.1 w USA, EN 166 w Europie oraz AS/NZS 1336 w Australii/ Nowej Zelandii. Przepisy prawne obowiązujące w Australii/Nowej Zelandii wymagają również obowiązkowego stosowania osłony twarzy.

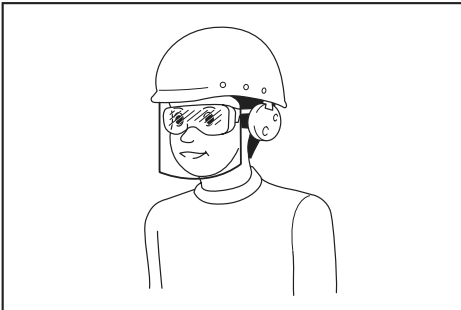

Odpowiedzialność za egzekwowanie używania odpowiednich środków ochrony osobistej przez operatorów narzędzi oraz inne osoby przebywające w bezpośrednim sąsiedztwie obszaru roboczego ponosi pracodawca.

4. Aby uniknąć podrażnienia pyłem, zaleca się noszenie maski ochronnej.
5. Podczas użytkowania maszyny należy zawsze nosić antypoślizgowe i ochronne obuwie. Antypoślizgowe obuwie ochronne z zakrytymi palcami zmniejsza ryzyko odniesienia obrażeń.
6. Używać środków ochrony osobistej. Zawsze nosić okulary ochronne. Odpowiednie środki ochrony, takie jak maska przeciwpylowa, ochronne obuwie antypoślizgowe, kask czy ochronnikki słuchu, dostosowane do panujących warunków, zmniejszają ryzyko obrażeń.

Obsługa

1. Wyłączyć urządzenie i wyjąć akumulator oraz upewnić się, że wszystkie ruchome elementy dmuchawy się zatrzymały:
 - gdy operator oddala się od urządzenia;
 - przed usunięciem niedrożności;

- przed przeprowadzeniem kontroli, czyszczenia lub konserwacji urządzenia;
 - gdy urządzenie zaczyna drgać w nietypowy sposób;
 - gdy dmuchawa przekształcana jest w odkurzacz i odwrotnie.
2. Urządzenie należy użytkować tylko przy świetle dziennym lub odpowiednio silnym sztucznym oświetleniu.
 3. Nie należy sięgać zbyt daleko i należy zawsze pamiętać o utrzymywaniu równowagi.
 4. Podczas pracy na pochyłym terenie należy zadbać o dobre oparcie dla nóg.
 5. Podczas użytkowania urządzenia należy chodzić, a nie biegać.
 6. Dbać o to, by we wlotach powietrza chłodzącego nie gromadziły się odłamki.
 7. Nigdy nie wydmuchiwać odłamków w kierunku znajdujących się w pobliżu osób.
 8. Zawsze używać urządzenia w zalecanej pozycji oraz na stabilnym podłożu.
 9. Nie używać urządzenia na dużych wysokościach.
 10. Podczas używania urządzenia nigdy nie kierować końcówki w stronę znajdujących się w pobliżu osób.
 11. Nigdy nie blokować otworu zasysania ani otworu dmuchawy.
 - Podczas pracy w zapyłonej przestrzeni należy uważać, aby otwór zasysania lub otwór dmuchawy nie zostały zatkane pyłem lub brudem.
 - Używać wyłącznie końcówek dostarczonych przez firmę Makita.
 - Nie używać dmuchawy do napełniania piłek, pontonów lub podobnych przedmiotów.
 12. Nie użytkować urządzenia w pobliżu otwartych okien itp.
 13. Zaleca się używać urządzenia wyłącznie w rozsądnych godzinach — nie wczesnym rankiem ani późnym wieczorem, gdy mogłoby to przeszkadzać innym.
 14. Przed rozpoczęciem dmuchania zaleca się poluzować odłamki grabiami lub miotłą.
 15. Jeśli urządzenie uderzy w jakiś przedmiot lub znacznie drgać lub wydawać dźwięki w nietypowy sposób, należy je niezwłocznie wyłączyć. Przed ponownym uruchomieniem i dalszym użytkowaniem wyjąć akumulator i sprawdzić urządzenie pod kątem uszkodzeń. Jeśli urządzenie jest uszkodzone, zwrócić się do autoryzowanego centrum serwisowego firmy Makita w celu naprawy.
 16. Nie wkładać palców ani żadnych przedmiotów do otworu zasysania ani otworu dmuchawy.
 17. Nie dopuszczać do przypadkowego uruchomienia. Przed włożeniem akumulatora, podniesieniem lub przeniesieniem urządzenia należy sprawdzić, czy przełącznik znajduje się w pozycji wyłączenia. Przenoszenie urządzenia z palcem na przełączniku lub podłączanie urządzenia do zasilania przy włączonym przełączniku grozi wypadkiem.

18. Nigdy nie należy wydmuchiwać ani odkurzać niebezpiecznych materiałów, takich jak gwoździe, odłamki szkła czy ostrza.
19. Nie używać urządzenia w pobliżu materiałów łatwopalnych.
20. Unikać używania urządzenia przez długi czas w niskiej temperaturze.

Konserwacja i przechowywanie

1. Wszystkie nakrętki, wkrety i śruby powinny być dokręcone, co pozwoli utrzymać urządzenie w bezpiecznym stanie technicznym.
2. Jeśli części są zużyte lub uszkodzone, należy je wymienić na części dostarczone przez firmę Makita.
3. Urządzenie należy przechowywać w suchym, niedostępnym dla dzieci miejscu.
4. Po wyłączeniu urządzenia w celu przeprowadzenia przeglądu lub prac serwisowych, odłożenia do przechowywania lub wymiany akcesoriów należy upewnić się, że wszystkie ruchome elementy zostały całkowicie zatrzymane, oraz wyjąć akumulator. Przed wykonaniem jakichkolwiek prac związanych z urządzeniem należy poczekać, aż ono ostygnie. Starannie wykonywać czynności konserwacyjne i trzymać urządzenie w czystości.
5. Zawsze przed odłożeniem urządzenia do przechowywania należy poczekać, aż urządzenie ostygnie.
6. Nie wystawiać urządzenia na działanie deszczu. Urządzenie należy przechowywać w pomieszczeniach.
7. Podczas podnoszenia urządzenia należy ugiąć kolana i uważać, aby nie uszkodzić kręgosłupa.

Użytkowanie narzędzi akumulatorowych i dbałość o nie

1. Akumulator należy ładować wyłącznie przy użyciu określonej przez producenta ładowarki. Ładowarka przeznaczona do jednego typu akumulatora może stwarzać zagrożenie pożarem, gdy będzie używana do ładowania innego akumulatora.
2. Do zasilania elektronarzędzi używać tylko specjalnie do tego celu przeznaczonych akumulatorów. Używanie innych akumulatorów może stwarzać ryzyko wystąpienia obrażeń ciała lub pożaru.
3. Gdy akumulator nie jest używany, należy zabezpieczyć go przed kontaktem z metalowymi przedmiotami, typu spinacze, monety, klucze, gwoździe, wkrety lub innymi metalowymi drobiazgami, które mogą powodować zwarcie styków akumulatora. Zwarcie styków akumulatora grozi poparzeniami lub pożarem.
4. W niewłaściwych warunkach eksploatacji może dojść do wycieku elektrolitu z akumulatora. Nie należy go dotykać. W razie przypadkowego kontaktu należy przemyć skażoną skórę wodą. W przypadku dostania się elektrolitu do oczu należy dodatkowo skorzystać z porady lekarza. Elektrolit z akumulatora może powodować podrażnienia lub poparzenia.

5. Nie używać uszkodzonego lub przerobionego akumulatora ani narzędzia. Uszkodzone lub przerobione akumulatory mogą działać w nieprzewidywalny sposób i spowodować pożar, wybuch lub obrażenia ciała.
6. Nie wystawiać akumulatora ani narzędzia na działanie ognia ani nadmiernej temperatury. Narażenie na ogień lub temperaturę wyższą niż 130°C może spowodować wybuch.
7. Przestrzegać wszystkich instrukcji ładowania i nie ładować akumulatora ani narzędzia w temperaturze wykraczającej poza zakres określony w instrukcji. Nieprawidłowe ładowanie lub temperatury wykraczające poza określony zakres mogą spowodować uszkodzenie akumulatora oraz wzrost zagrożenia pożarem.

Zasady bezpieczeństwa dotyczące urządzeń elektrycznych i akumulatora

1. Nie wyrzucać akumulatorów do ognia. Ogniwo może eksplodować. Należy zapoznać się z obowiązującymi lokalnie przepisami, które określają specjalne wytyczne dotyczące utylizacji odpadów.
2. Nie wolno otwierać ani niszczyć akumulatorów. Uwolniony elektrolit jest substancją żrącą, która może spowodować uszkodzenie oczu lub skóry. W przypadku połknięcia może być trujący.
3. Akumulatora nie należy ładować w deszczu ani w wilgotnym otoczeniu.
4. Nie ładować akumulatora na zewnątrz.
5. Nie dotykać ładowarki, w tym jej wtyczki i styków, mokrymi rękami.
6. Unikać niebezpiecznych warunków pracy. Nie wolno używać narzędzia w otoczeniu wilgotnym lub mokrym ani narażać go na działanie deszczu. Woda, która dostanie się do wnętrza narzędzia, zwiększa ryzyko porażenia prądem elektrycznym.

Serwis

1. Elektronarzędzie powinno być serwisowane przez wykwalifikowany personel, z użyciem wyłącznie oryginalnych części zamiennych. Zapewni to zachowanie bezpieczeństwa pracy z elektronarzędziem.
2. Nie wolno naprawiać uszkodzonych akumulatorów. Naprawa akumulatorów powinna być wykonywana wyłącznie przez producenta lub autoryzowane punkty usługowe.

ZACHOWAĆ NINIEJSZE INSTRUKCJE.

⚠️ OSTRZEŻENIE: NIE WOLNO pozwolić, aby wygoda lub rutyna (nabyta w wyniku wielokrotnego używania urządzenia) zastąpiły ścisłe przestrzeganie zasad bezpieczeństwa obsługi.

NIEWŁAŚCIWE UŻYTKOWANIE narzędzia lub niestosowanie się do zasad bezpieczeństwa podanych w niniejszej instrukcji obsługi może prowadzić do poważnych obrażeń ciała.

Ważne zasady bezpieczeństwa dotyczące akumulatora

1. Przed użyciem akumulatora zapoznać się ze wszystkimi instrukcjami i znakami ostrzegawczymi na (1) ładowarce, (2) akumulatorze i (3) produkcie, w którym będzie używany akumulator.
2. Akumulatora nie wolno rozbierać.
3. Jeśli czas działania uległ znacznemu skróceniu, należy natychmiast przerwać pracę. Może bowiem dojść do przegrzania, ewentualnych poparzeń, a nawet eksplozji.
4. W przypadku przedostania się elektrolitu do oczu, przemyć je czystą wodą i niezwłocznie uzyskać pomoc lekarską. Może on bowiem spowodować utratę wzroku.
5. Nie doprowadzać do zwarcia akumulatora:
 - (1) Nie dotykać styków materiałami przewodzącymi prąd.
 - (2) Unikać przechowywania akumulatora w pojemniku z metalowymi przedmiotami, takimi jak gwoździe, monety itp.
 - (3) Chronić akumulator przed deszczem lub wodą.

Zwarcie prowadzi do przepływu prądu elektrycznego o dużym natężeniu i przegrzania akumulatora, co w konsekwencji może grozić poparzeniami a nawet awarią urządzenia.

6. Narzędzia i akumulatora nie wolno przechowywać w miejscach, w których temperatura osiąga bądź przekracza 50°C (122°F).
7. Akumulatorów nie wolno spalać, również tych poważnie uszkodzonych lub całkowicie zużytych. Akumulator może eksplodować w ogniu.
8. Chronić akumulator przed upadkiem i uderzeniami.
9. Nie wolno używać uszkodzonego akumulatora.
10. Stanowiące wyposażenie akumulatory litowo-jonowe podlegają przepisom dotyczącym produktów niebezpiecznych.

Na potrzeby transportu komercyjnego, np. świadczonozonego przez firmy trzecie czy spedycyjne, należy przestrzegać specjalnych wymagań w zakresie pakowania i oznaczania etykietami. Przygotowanie produktu do wysyłki wymaga skonsultowania się ze specjalistą ds. materiałów niebezpiecznych. Należy także przestrzegać przepisów krajowych, które mogą być bardziej szczegółowe. Zakleić taśmą lub zaślepić otwarte styki akumulatora oraz zabezpieczyć go, aby nie mógł się przesuwać w opakowaniu.

11. Jeśli zajdzie konieczność utylizacji akumulatora, należy wyjąć go z narzędzia i przekazać w bezpieczne miejsce. Postępować zgodnie z przepisami lokalnymi dotyczącymi utylizacji akumulatorów.
12. Używać akumulatorów tylko z produktami określonymi przez firmę Makita. Zastosowanie akumulatorów w niezgodnych produktach może spowodować pożar, przegrzanie, wybuch lub wyciek elektrolitu.
13. Jeśli narzędzie nie będzie używane przez dłuższy czas, należy wyjąć z niego akumulator.

ZACHOWAĆ NINIEJSZE INSTRUKCJE.

⚠ PRZESTROGA: Używać wyłącznie oryginalnych akumulatorów firmy Makita. Używanie nieoryginalnych akumulatorów firm innych niż Makita lub akumulatorów, które zostały zmodyfikowane, może spowodować wybuch akumulatora i pożar, obrażenia ciała oraz zniszczenie mienia. Stanowi to również naruszenie warunków gwarancji firmy Makita dotyczących narzędzia i ładowarki.

Wskazówki dotyczące zachowania maksymalnej trwałości akumulatora

1. Akumulator należy naładować zanim zostanie do końca rozładowany. Po zauważeniu spadku mocy narzędzia należy przerwać pracę i naładować akumulator.
2. Nie wolno ładować powtórnie w pełni naładowanego akumulatora. Przeładowanie akumulatora skracają jego trwałość.
3. Akumulator należy ładować w temperaturze pokojowej w przedziale 10–40°C (50–104°F). W przypadku gorącego akumulatora przed przystąpieniem do ładowania należy poczekać, aż ostygnie.
4. Akumulatory niklowo-wodorkowe należy naładować po okresie długiego nieużytkowania (dłuższego niż sześć miesięcy).

MONTAŻ

⚠ PRZESTROGA: Przed przystąpieniem do prac konserwacyjnych przy urządzeniu upewnić się, że jest ono wyłączone oraz że akumulator został wyjęty.

Montaż w celu dmuchania

Wkładanie i wyjmowanie końcówki

Opcjonalne akcesorium dla modelu DUB186

Ustawić występy w końcówce w linii z rowkami w jednostce głównej, a następnie wsunąć końcówkę do jednostki głównej i przekręcić, aby ją zablokować.

► **Rys.1:** 1. Końcówka

Aby zdemontować końcówkę, należy wykonać procedurę montażu w odwrotnej kolejności.

Wkładanie i wyjmowanie końcówki ogrodowej

Opcjonalne akcesorium dla modelu DUB185

Ustawić występy w końcówce ogrodowej w linii z rowkami w jednostce głównej, a następnie wsunąć końcówkę ogrodową do jednostki głównej i przekręcić, aby ją zablokować.

► **Rys.2:** 1. Końcówka ogrodowa

Aby zdemontować końcówkę ogrodową, należy wykonać procedurę montażu w odwrotnej kolejności.

Wkładanie i wyjmowanie długiej końcówki

Opcjonalne akcesorium dla modelu DUB185 / DUB186

Długą końcówkę należy zamocować w taki sam sposób, jak końcówkę. Aby zdemontować długą końcówkę, należy wykonać procedurę montażu w odwrotnej kolejności.

Wkładanie i wyjmowanie końcówki stożkowej

Opcjonalne akcesorium dla modelu DUB185 / DUB186

Zamocować końcówkę stożkową do końcówki, a następnie zamontować końcówkę w jednostce głównej. Aby zdemontować końcówkę stożkową, należy wykonać procedurę montażu w odwrotnej kolejności.

Montaż w celu odkurzenia

Wkładanie i wyjmowanie końcówki

Opcjonalne akcesorium dla modelu DUB186

Ustawić występy w końcówce w linii z rowkami w jednostce głównej, a następnie wsunąć końcówkę do jednostki głównej i przekręcić, aby ją zablokować.

► **Rys.3:** 1. Końcówka

Aby zdemontować końcówkę, należy wykonać procedurę montażu w odwrotnej kolejności.

Wkładanie i wyjmowanie worka na pył

Opcjonalne akcesorium dla modelu DUB185 / DUB186

Ustawić występy na łączniku worka na pył w linii z rowkami w jednostce głównej, a następnie wsunąć łącznik do jednostki głównej i przekręcić, aby go zablokować.

► **Rys.4:** 1. Łącznik 2. Worek na pył

Aby wyjąć worek na pył, należy wykonać czynności procedury zakładania w odwrotnej kolejności.

Zakładanie i zdejmowanie zestawu węża elastycznego

Opcjonalne akcesorium dla modelu DUB185 / DUB186

Zamocować łącznik, wąż, rurę i końcówkę wąską w jednostce głównej w podanej kolejności.

► **Rys.5:** 1. Łącznik 2. Wąż 3. Rura 4. Końcówka wąska

Aby zdemontować zestaw węża elastycznego, należy wykonać procedurę montażu w odwrotnej kolejności.

OPIS DZIAŁANIA

▲PRZESTROGA: Przed przystąpieniem do regulacji lub kontroli działania urządzenia upewnić się, że jest ono wyłączone oraz że akumulator został wyjęty.

Wkładanie i wyjmowanie akumulatora

▲PRZESTROGA: Przed włożeniem lub wyjęciem akumulatora należy zawsze wyłączyć urządzenie.

▲PRZESTROGA: Podczas wkładania lub wyjmowania akumulatora należy mocno trzymać urządzenie i akumulator. W przeciwnym razie mogą się one wyslizgnąć z rąk, powodując uszkodzenie urządzenia lub akumulatora oraz obrażenia ciała.

▲PRZESTROGA: Akumulator należy włożyć do końca, tak aby czerwony wskaźnik nie był widoczny. W przeciwnym razie może on przypadkowo wypaść z urządzenia, powodując obrażenia u operatora lub znajdujących się w pobliżu osób.

▲PRZESTROGA: Nie wkładać akumulatora na siłę. Jeśli akumulator nie daje się swobodnie wsunąć, oznacza to, że został włożony nieprawidłowo.

► **Rys.6:** 1. Czerwony wskaźnik 2. Przycisk 3. Akumulator

Aby wyjąć akumulator, należy wysunąć go z urządzenia, przesuważąc przycisk znajdujący się w przedniej części akumulatora.

























Aby włożyć akumulator, wyrównaj występ na akumulatorze z rowkiem w obudowie i wsuń go na swoje miejsce. Akumulator należy wsunąć do oporu, aż się zatrzaśnie na miejscu, co jest sygnalizowane delikatnym kliknięciem. Jeśli w górnej części przycisku jest widoczny czerwony wskaźnik, akumulator nie został całkowicie zatrzaśnięty.

Wskazanie stanu naładowania akumulatora

Tylko w przypadku akumulatorów ze wskaźnikami

► **Rys.7:** 1. Lampki wskaźnika 2. Przycisk kontrolny

Nacisnąć przycisk kontrolny na akumulatorze w celu wyświetlenia stanu naładowania akumulatora. Lampki wskaźnika zaświecą się przez kilka sekund.

Lampki wskaźnika			Pozostała energia akumulatora
Świeci się	Wyłączony	Miga	
			75–100%
			
			50–75%
			25–50%
			0–25%
			Naładować akumulator.
			Akumulator może nie działać poprawnie.
			

WSKAZÓWKA: Zależnie od warunków użytkowania i temperatury otoczenia, wskazywany poziom może nieznacznie się różnić od rzeczywistego stanu naładowania akumulatora.

Układ zabezpieczenia urządzenia/akumulatora

Urządzenie jest wyposażone w układ zabezpieczenia urządzenia/akumulatora. Układ automatycznie odcina zasilanie silnika w celu wydłużenia trwałości urządzenia i akumulatora. Urządzenie zostanie automatycznie zatrzymane podczas pracy w następujących sytuacjach związanych z urządzeniem lub akumulatorem:

Zabezpieczenie przed przeciążeniem

W przypadku użytkowania urządzenia lub akumulatora w sposób powodujący nadmiernie wysoki pobór prądu urządzenie zostanie automatycznie zatrzymane bez ostrzeżenia. W takiej sytuacji należy wyłączyć urządzenie i zaprzestać wykonywania czynności powodującej jego przeciążenie. Następnie należy włączyć urządzenie w celu jego ponownego uruchomienia.

Zabezpieczenie przed przegrzaniem

W przypadku przegrzania urządzenia lub akumulatora urządzenie wyłączy się automatycznie. W takiej sytuacji przed ponownym włączeniem urządzenia należy odczekać, aż urządzenie i akumulator ostygną.

Zabezpieczenie przed nadmiernym rozładowaniem

Gdy stan naładowania akumulatora stanie się zbyt niski, urządzenie zostanie automatycznie zatrzymane. W takiej sytuacji należy wyjąć akumulator z urządzenia i naładować go.

Działanie przełącznika

⚠️ OSTRZEŻENIE: Przed włożeniem akumulatora do urządzenia należy zawsze sprawdzić, czy spust przełącznika działa prawidłowo i czy powraca do położenia wyłączenia po zwolnieniu.

► **Rys.8:** 1. Spust przełącznika

Aby uruchomić urządzenie, wystarczy pociągnąć spust przełącznika. Prędkość zwiększa się wraz ze zwiększaniem nacisku na spust przełącznika. W celu zatrzymania urządzenia wystarczy zwolnić spust przełącznika.

UWAGA: Jeśli urządzenie działało w sposób ciągły do czasu rozładowania akumulatora, przed uruchomieniem go po włożeniu nowego akumulatora należy odczekać co najmniej 15 minut.

WSKAZÓWKA: Po pociągnięciu za spust przełącznika z urządzenia może być słyszalny dźwięk elektryczny, ale nie oznacza to usterki urządzenia.

Pokrętło regulacji prędkości

► **Rys.9:** 1. Pokrętło regulacji prędkości

Prędkość zmieniana jest za pomocą pokrętła regulacji prędkości, które można ustawić w pozycji od 1 do 3. Większą prędkość uzyskuje się, obracając pokrętło w kierunku pozycji 3. Mniejszą prędkość uzyskuje się, obracając pokrętło w kierunku pozycji 1.

Zależność prędkości od pozycji ustawionej za pomocą pokrętła podano w tabeli.

Cyfra	Prędkość
3	Wysoka
2	Średnia
1	Niska

UWAGA: Przed przekręceniem pokrętła należy pamiętać, aby całkowicie zwolnić spust przełącznika. W przeciwnym razie urządzenie może ulec uszkodzeniu.

OBSŁUGA

⚠️ PRZESTROGA: Nie kłaść włączonej maszyny na podłożu. Piach lub pył mogą przedostać się do środka przez otwór zasysania i spowodować usterkę lub doprowadzić do obrażeń ciała.

Obsługa dmuchawy

⚠️ PRZESTROGA: W czasie obsługi dmuchawy należy pamiętać, aby wyjąć z urządzenia worek na pył i zamontować końcówkę do dmuchania.

Trzymać urządzenie mocno ręką i powoli ruszać nim na boki w celu wykonania operacji dmuchania. Podczas pracy w pobliżu budynku, dużego kamienia lub pojazdu skierować końcówkę w przeciwnym kierunku. Podczas wykonywania prac w narożnikach zacząć od narożnika, a następnie przemieścić się w obszar o większej przestrzeni.

Model DUB185

► **Rys.10**

Model DUB186

► **Rys.11**

Obsługa w trybie odkurzania

⚠️ PRZESTROGA: W przypadku obsługi w trybie odkurzania należy pamiętać, aby włożyć do urządzenia worek na pył i zamontować końcówkę.

⚠️ PRZESTROGA: Często sprawdzać worek na pył pod kątem zużycia lub uszkodzeń.

⚠️ PRZESTROGA: Przed uruchomieniem urządzenia należy zapiąć zamknięcie worka na pył.

⚠️ PRZESTROGA: Przed otwarciem lub zapięciem zamknięcia worka na pył zawsze należy wyłączyć urządzenie.

UWAGA: W przypadku obsługi w trybie odkurzenia nie należy używać końcówki ogrodowej.

Wessane materiały mogą spowodować zatkanie i doprowadzić do uszkodzenia urządzenia.

UWAGA: Nie dopuścić, aby urządzenie wciągało mokre materiały, takie jak mokre liście, oraz przedmioty obce, takie jak duże odłamki drewna, metalu, szkła, kamyki itp. W przeciwnym razie może wystąpić awaria.

UWAGA: Opróżnić worek na pył, zanim całkowicie się zapełni. W przeciwnym razie może wystąpić awaria.

Urządzenie należy trzymać oburącz. Podczas używania urządzenia należy za pomocą spustu przełącznika dostosować siłę ssania odpowiednią do miejsca i warunków pracy.

► **Rys.12**

Worek na pył należy opróżnić, zanim stanie się zbyt pełny; w tym celu należy wyjąć worek na pył z urządzenia i wymontować element złączny.

► **Rys.13:** 1. Element złączny

KONSERWACJA

▲PRZESTROGA: Przed przystąpieniem do przeglądu lub konserwacji urządzenia należy upewnić się, że jest ono wyłączone oraz że został wyjęty akumulator.

W celu zachowania odpowiedniego poziomu BEZPIECZEŃSTWA i NIEZAWODNOŚCI produktu wszelkie naprawy i różnego rodzaju prace konserwacyjne lub regulacje powinny być przeprowadzane przez autoryzowany lub fabryczny punkt serwisowy narzędzi Makita, zawsze z użyciem oryginalnych części zamiennych Makita.

Czyszczenie urządzenia

Czyścić urządzenie, wycierając kurz suchą szmatką lub wykręconą szmatką zanurzoną wcześniej w wodzie z dodatkiem mydła.

UWAGA: Nie stosować benzyny, rozpuszczalników, alkoholu itp. środków. Mogą one powodować odbarwienia, odkształcenia lub pęknięcia.

Usunąć pył i zanieczyszczenia z otworów zasymania.

► **Rys.14:** 1. Otwór zasymania

ROZWIĄZYWANIE PROBLEMÓW

Przed oddaniem urządzenia do naprawy należy najpierw przeprowadzić samodzielną kontrolę. W razie napotkania problemu, który nie został wyjaśniony w instrukcji, nie należy próbować demontować urządzenia we własnym zakresie. Należy zlecić naprawę w autoryzowanym centrum serwisowym firmy Makita, zawsze z użyciem oryginalnych części zamiennych Makita.

Nieprawidłowe działanie	Prawdopodobna przyczyna (usterka)	Rozwiązanie
Silnik nie działa.	Nie włożono akumulatora.	Włożyć akumulator.
	Problem z akumulatorem (za niskie napięcie)	Naładować akumulator. Jeżeli ładowanie akumulatora nie przynosi skutku, należy go wymienić.
	Układ napędowy nie działa prawidłowo.	Zlecić naprawę w lokalnym autoryzowanym punkcie serwisowym.
Silnik wyłącza się po krótkim czasie.	Niski poziom naładowania akumulatora.	Naładować akumulator. Jeżeli ładowanie akumulatora nie przynosi skutku, należy go wymienić.
	Przegrzanie.	Przerwać pracę i zaczekać, aż urządzenie ostygnie.
Urządzenie nie osiąga maksymalnej prędkości.	Akumulator został włożony nieprawidłowo.	Włożyć akumulator zgodnie z opisem w niniejszej instrukcji.
	Spada moc akumulatora.	Naładować akumulator. Jeżeli ładowanie akumulatora nie przynosi skutku, należy go wymienić.
	Układ napędowy nie działa prawidłowo.	Zlecić naprawę w lokalnym autoryzowanym punkcie serwisowym.
Nietypowe drgania: ⇒ Natychmiast wyłączyć narzędzie!	Układ napędowy nie działa prawidłowo.	Zlecić naprawę w lokalnym autoryzowanym punkcie serwisowym.
Silnik nie zatrzymuje się: ⇒ Natychmiast wyjąć akumulator!	Usterka elektryczna lub elektroniczna.	Wyjąć akumulator i zlecić naprawę w lokalnym autoryzowanym punkcie serwisowym.

AKCESORIA OPCJONALNE

⚠ PRZESTROGA: Zaleca się stosowanie wymienionych akcesoriów i przystawek z urządzeniem Makita opisanym w niniejszej instrukcji.

Stosowanie innych akcesoriów lub przystawek może być przyczyną obrażeń ciała. Akcesoriów lub przystawek należy używać wyłącznie zgodnie z ich przeznaczeniem.

W razie potrzeby wszelkiej pomocy i szczegółowych informacji na temat niniejszych akcesoriów udziela Państwu lokalne punkty serwisowe Makita.

- Końcówka
- Końcówka ogrodowa
- Worek na pył
- Końcówka długa
- Zestaw końcówki stożkowej
- Zestaw węża elastycznego
- Oryginalny akumulator i ładowarka firmy Makita

WSKAZÓWKA: Niektóre pozycje znajdujące się na liście mogą być dołączone do pakietu urządzenia jako akcesoria standardowe. Mogą to być różne pozycje, w zależności od kraju.

RÉSZLETES LEÍRÁS

Típus:		DUB185	DUB186
Teljesítmény	Levegőmennyiség	0 - 3,2 m ³ /min	
	Levegő sebessége (átlag)	0 - 81 m/s	0 - 56 m/s
	Levegő sebessége (max.)	0 - 98 m/s	0 - 68 m/s
Teljes hossz		517 mm *1	861 mm *2
Névleges feszültség		18 V, egyenáram	
Nettó tömeg	Szívófej	1,6 - 2,1 kg	–
	Kerti szívófej	–	1,6 - 2,1 kg

*1. Szívófej és akkumulátorral, porzsák nélkül.

*2. Kerti szívófej és akkumulátorral, porzsák nélkül.

- Folyamatos kutató- és fejlesztőprogramunk eredményeként az itt felsorolt tulajdonságok figyelmeztetés nélkül megváltozhatnak.
- A tulajdonságok országról országra különbözhetnek.
- A súly a felszerelt tartozékoktól függően változhat, az akkumulátort is beleértve. Az EPTA 01/2014 eljárás szerint meghatározott legnehezebb, illetve legkönnyebb kombináció a táblázatban látható.

Alkalmazható akkumulátorok és töltők

Akkumulátor	BL1815N / BL1820 / BL1820B / BL1830 / BL1830B / BL1840 / BL1840B / BL1850 / BL1850B / BL1860B
Töltő	DC18RC / DC18RD / DC18RE / DC18SD / DC18SE / DC18SF / DC18SH

- Lakóhelyétől függően előfordulhat, hogy a fent felsorolt akkumulátorok és töltők nem érhetőek el.

▲ FIGYELMEZTETÉS: Csak a fentiekben felsorolt akkumulátorokat és töltőket használja. Bármilyen más akkumulátor vagy töltő használata sérüléseket és/vagy tüzet okozhat.







Ajánlott akkumulátoradapter

Akkumulátor adapter	PDC01
---------------------	-------

- Lakóhelyétől függően előfordulhat, hogy a fent felsorolt akkumulátoradapter(ek) nem érhetőek el.
- Akkumulátoradapter használata előtt olvassa el az akkumulátoradapteren található utasításokat és figyelmeztető jelzéseket.

Szimbólumok

A következőkben a berendezésen használt jelképek láthatók. A szerszám használata előtt bizonyosodjon meg arról hogy helyesen értelmezi a jelentésüket.

	Legyen különösen elővigyázatos és figyelmes.
	Olvassa el a használati utasítást.
	Ne nyúljon a forgó részekhez.
	A hosszú haj beleakadhat az alkatrészekbe.
	A szerszám használatakor ne engedjen senkit annak közelébe.
	Viseljen védőszemüveget és fülvédőt.



Óvja a készüléket eső és nedvesség hatásától.



Csak EU-tagállamok számára
Az elektromos berendezéseket és akkumulátorokat ne dobja a háztartási szemétkébe!
Az Európai Unió használt elektromos és elektronikus berendezésekre vonatkozó irányelvei, illetve az elemekről és akkumulátorokról, valamint a hulladékkezelésről és akkumulátorokról szóló irányelv, továbbá azoknak a nemzeti jogba való átültetése szerint az elhasznált elektromos berendezéseket, elemeket és akkumulátorokat külön kell gyűjteni, és környezetbarát módon kell gondoskodni újrahasznosításukról.

Rendeltetés

A gép fűvásra és szívásra szolgál.

Zaj

A tipikus A-súlyozású zajszint, a EN62841-1 szerint meghatározva:

DUB185 típus

Hangnyomásszint (L_{pA}): 83 dB(A)
Hangteljesítményszint (L_{WA}): 94 dB (A)
Bizonytalanság (K): 3 dB(A)

A tipikus A-súlyozású zajszint, az EN50636-2-100 szerint meghatározva:

DUB186 típus

Hangnyomásszint (L_{pA}): 82,5 dB(A)
Bizonytalanság (K): 2,3 dB(A)
Hangteljesítményszint (L_{WA}): 92,4 dB (A)
Bizonytalanság (K): 2,8dB(A)

MEGJEGYZÉS: A zajkibocsátás értéke a szabványos vizsgálati eljárásnak megfelelően lett mérve, és segítségével az elektromos kéziszerszámok összehasonlíthatók egymással.

MEGJEGYZÉS: A zajkibocsátás értékének segítségével előzetesen megbecsülhető a rezgésnek való kitétség mértéke.

FIGYELMEZTETÉS: Viseljen fülvédőt!

FIGYELMEZTETÉS: A szerszám zajkibocsátása egy adott alkalmazásnál eltérhet a megadott értéktől a használat módjától, különösen a feldolgozott munkadarab fajtájától függően.

FIGYELMEZTETÉS: Határozza meg a kezelő védelmét szolgáló munkavédelmi lépéseket, melyek az adott munkafeltételek melletti vibrációs hatás becslült mértékén alapulnak (figyelembe véve a munkaciklus elemeit, mint például a gép leállításának és üresjáratának mennyiségét az elindítások száma mellett).

Vibráció

A vibráció teljes értéke (háromtengelyű vektorösszeg) az EN62841-1 szerint meghatározva:

DUB185 típus

Üzem mód: töltés nélküli használat
Rezgéskibocsátás (a_n): 2,5 m/s² vagy kisebb
Bizonytalanság (K): 1,5 m/s²

A vibráció teljes értéke (háromtengelyű vektorösszeg) az EN50636-2-100 szerint meghatározva:

DUB186 típus

Üzem mód: töltés nélküli használat
Rezgéskibocsátás (a_n): 2,5 m/s² vagy kisebb
Bizonytalanság (K): 1,5 m/s²

MEGJEGYZÉS: A rezgés teljes értéke a szabványos vizsgálati eljárásnak megfelelően lett mérve, és segítségével az elektromos kéziszerszámok összehasonlíthatók egymással.

MEGJEGYZÉS: A rezgés teljes értékének segítségével előzetesen megbecsülhető a rezgésnek való kitétség mértéke.

FIGYELMEZTETÉS: A szerszám rezgés kibocsátása egy adott alkalmazásnál eltérhet a megadott értéktől a használat módjától, különösen a feldolgozott munkadarab fajtájától függően.

FIGYELMEZTETÉS: Határozza meg a kezelő védelmét szolgáló munkavédelmi lépéseket, melyek az adott munkafeltételek melletti vibrációs hatás becslült mértékén alapulnak (figyelembe véve a munkaciklus elemeit, mint például a gép leállításának és üresjáratának mennyiségét az elindítások száma mellett).

EK Megfelelőségi nyilatkozat

Csak európai országokra vonatkozóan

Az EK-megfelelőségi nyilatkozat az útmutató „A” mellékletében található.

BIZTONSÁGI FIGYELMEZTETÉS

A szerszámgépekre vonatkozó általános biztonsági figyelmeztetések

FIGYELMEZTETÉS: Olvassa el a szerszám-géphez mellékelt összes biztonsági figyelmeztetést, utasítást, illusztrációt és a műszaki adatokat. A következőkben leírt utasítások figyelmen kívül hagyása elektromos áramütést, tüzet és/vagy súlyos sérülést eredményezhet.

Őrizzen meg minden figyelmeztetést és utasítást a későbbi tájékozódás érdekében.

A figyelmeztetéseket szereplő "szerszámgép" kifejezés az Ön hálózatról (vezetékes) vagy akkumulátorról (vezeték nélküli) működtetett szerszámgépére vonatkozik.

Akkumulátoros lombfúvóra vonatkozó biztonsági figyelmeztetések

FIGYELMEZTETÉS: Olvassa el az összes biztonsági figyelmeztetést és utasítást. Ha nem tartja be a figyelmeztetéseket és utasításokat, akkor áramütés, tűz és/vagy súlyos sérülés következhet be.

Őrizzen meg minden figyelmeztetést és utasítást a későbbi tájékozódás érdekében.

Oktatás

- Figyelmesen olvassa el az útmutatót. Sajátítsa el a gép helyes használatát és a kezelőszervek működtetését.
- A gépet nem használhatják gyerekek, csökkent fizikai, érzékelési vagy értelmi képességű személyek, illetve a gép használatával kapcsolatban tapasztalattal nem rendelkező, a jelen használati utasítást nem ismerő személyek. Előfordulhat, hogy a helyi törvények rendelkeznek a kezelő életkorát illetően.

3. Ne működtesse a gépet, ha emberek – különösen gyermekek – vagy háziállatok tartózkodnak a közelben.
4. Ne feledje, hogy a kezelő, illetve felhasználó felelős a balesetekért vagy a más személyekkel vagy tulajdonnal szembeni veszélyhelyzetekért.

Felkészülés

1. Mindig megfelelő lábbelit és hosszú nadrágot viseljen a gép használata közben.
2. Ne viseljen laza ruházatot vagy ékszert, amelyet beszívhat a légbeömlő. Ha hosszú a haja, tartsa távol a légbeömlőtől.
3. Elektromos szerszámok használatakor mindig viseljen védőszemüveget a szem védelme érdekében. A szemüvegnek meg kell felelnie az ANSI Z87.1 szabványnak az Egyesült Államokban, az EN 166 szabványnak Európában, illetve az AS/NZS 1336 szabványnak Ausztráliában/Új-Zélandon. Ausztráliában/Új-Zélandon törvény írja elő az arcvédő használatát is, amely biztosítja az arc védelmét.

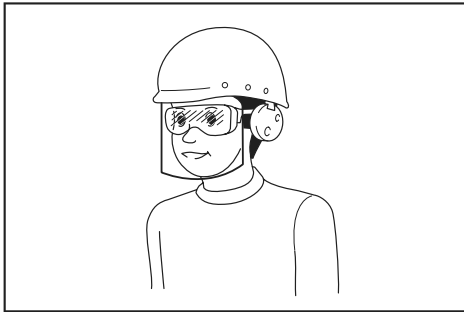

A munkaadó felelőssége, hogy a megfelelő biztonsági védőeszköz viselésére kötelezze a szerszám kezelőit és a közvetlen munkaterületen lévő más személyeket.

4. Arcmaszk viselése javasolt a porirritáció megelőzése érdekében.
5. A gép használata közben mindig csúszásgátló munkavédelmi lábbelit viseljen. A csúszásgátló, zárt orrú munkavédelmi bakancsok és cipők csökkentik a sérülések kockázatát.
6. Használjon személyi védőfelszerelést. Mindig viseljen védőszemüveget. A megfelelő körülmények megteremtése érdekében használt biztonsági felszerelések, mint például a pormaszk, csúszásmentes cipő, védősisak vagy hallásvédelmi eszközök csökkentik a személyi sérülések előfordulását.

Működtetés

1. Kapcsolja ki a gépet, távolítsa el az akkumulátorát, és győződjön meg arról, hogy minden mozgó alkatrész teljesen leállt
 - minden alkalommal, amikor magára hagyja a gépet.
 - mielőtt eltömődést szüntet meg.
 - ellenőrzés, tisztítás vagy a gépen való munkavégzés előtt.
 - ha a gép rendellenesen rázkódni kezd.
 - amikor a gépet fűvől szívóvá alakítja és fordítja.
2. A gépet csak nappal vagy jó mesterséges megvilágítás mellett üzemeltesse.
3. Ne hajoljon előre túlságosan, és ügyeljen arra, hogy biztosan álljon, és megtartsa az egyensúlyát.

4. Lejtőn mindig bizonyosodjon meg lába kellő megtámasztásáról.
5. Sétálva haladjon, soha ne fusson.
6. Ne engedje, hogy törmelék kerüljön a hűtőlégbeömlőbe.
7. Soha ne fújjon törmelékot a járókelők irányába.
8. Mindig a javasolt testhelyzetben és szilárd felületen használja a gépet.
9. Ne használja a gépet magas helyeken.
10. Soha ne irányítsa a fűvókát a közelben tartózkodókra, amikor a gépet használja.
11. Soha ne blokkolja a szívónyílást és/vagy a fűvókimenetet.
 - Ügyeljen arra, hogy poros területen való használatkor ne blokkolja a szívónyílást vagy fűvókimenetet porral vagy piszokkal.
 - Csak a Makita által biztosított fűvókákat használjon.
 - Ne használja a fűvót labdák, gumicsónak vagy hasonlók felfújására.
12. Ne működtesse a gépet nyitott ablak, ajtó stb. közelében.
13. A gépet csak ésszerű órákban javasolt működtetni - nem kora reggel vagy késő este, amikor zavarhatja az embereket.
14. Javasolt a gereblye és a seprű használata fűvás előtt.
15. Ha a gép idegen tárgyba ütközik, szokatlan hangot ad ki vagy rezeg, azonnal kapcsolja ki a gépet. Távolítsa el a gépből az akkumulátort, és vizsgálja meg, nem sérült-e meg a gép, mielőtt újraindítja és használja. Ha a gép sérült, az illetékes Makita szervizközponttal végeztesse el a javítást.
16. Ne dugja az ujját vagy más tárgyakat a szívónyílásba vagy a fűvókimenetbe.
17. Akadályozza meg a szerszám véletlenszerű elindulását. Az akkumulátor behelyezése, illetve a gép felemelése vagy szállítása előtt ellenőrizze, hogy a kapcsoló kikapcsolt helyzetben van. Baleset forrása lehet, ha a gépet úgy szállítja, hogy közben az ujját a kapcsolón tartja, vagy áram alá helyezi akkor, amikor a kapcsoló bekapcsolt helyzetben van.
18. Soha ne fújjon vagy szívjon veszélyes tárgyakat, például szegeket, üvegdarabokat vagy pengéket.
19. Ne használja a gépet gyúlékony anyagok közelében.
20. Ügyeljen arra, hogy ne használja a gépet hosszú ideig alacsony hőmérsékletű környezetben.

Karbantartás és tárolás

1. A gép biztonságos műszaki állapotának biztosítása érdekében a csavarok és anyák mindig legyenek szorosan meghúzva.
2. Ha az alkatrészek kopottak vagy sérültek, cserélje ki azokat Makita által szállított alkatrészekkel.
3. A gépet tartsa száraz helyen, gyermekektől távol.
4. Ha leállítja a gépet ellenőrzés, szervizelés, tárolás vagy alkatrészcsere céljából, kapcsolja ki a gépet, és győződjön meg róla, hogy minden mozgó alkatrész teljesen leállt, majd vedje ki az akkumulátort. Hagyja lehűlni a gépet, mielőtt bármilyen munkát végez rajta. Tartsa a gépet gondosan karban, és tartsa tisztán.
5. Tárolás előtt mindig hagyja lehűlni a gépet.

6. Ne tegye ki a gépet esőnek. Tárolja a gépet beltéren.
7. Amikor felemeli a gépet, hajlítsa be a térdét, és vigyázzon, hogy ne sértse meg a hátát.

Akkumulátoros szerszám használata és karbantartása

1. Csak a gyártó által meghatározott töltővel tölts fel az akkumulátort. Egy bizonyos akkumulátortípushoz használható töltő más akkumulátortípussal való használata tűzveszélyt idézhet elő.
2. A szerszámgepeket kizárólag a meghatározott akkumulátorokkal használja. Egyéb akkumulátorok használata sérülés vagy tűz kockázatával járhat.
3. Amikor az akkumulátort nem használja, tartsa távol a többi fémtárgytól, például iratkapcsoktól, érméktől, kulcsoktól, szögektől, csavaroktól vagy egyéb olyan apró fémtárgyaktól, amelyek összeköttetést hozhatnak létre a pólusok között. Az akkumulátor pólusainak rövidre zárása égési sérüléseket vagy tüzet okozhat.
4. Helytelen működtetés esetén az akkumulátorból folyadék kerülhet ki; kerülje az ezzel való érintkezést. Ha véletlenül mégis érintkezésbe kerülne a folyadékkal, mossa le azt vízzel. Ha a folyadék szemébe jut, azonnal forduljon orvoshoz segítségért. Az akkumulátorból származó folyadék irritációt és égéseket okozhat.
5. Ne használjon sérült vagy módosított akkumulátort vagy szerszámot. A sérült vagy módosított akkumulátorok váratlan módon viselkedhetnek, melynek következtében tüzet, robbanást vagy sérülést okozhatnak.
6. Ne tegye ki az akkumulátort és a szerszámot nyílt lángnak vagy túlzott hőhatásnak. A tűz hatása és a 130 °C feletti hőmérséklet robbanást okozhat.
7. A töltésre vonatkozó minden utasítást tartson be, ne töltsd az akkumulátort vagy a szerszámot a megadott hőmérséklettartományon kívül. A nem megfelelő módú és nem megfelelő hőmérsékleten történő töltés az akkumulátor károsodásával járhat, valamint tüzet okozhat.

Az elektromos áramra és az akkumulátorra vonatkozó biztonsági tudnivalók

1. Az akkumulátor(oka)t ne dobja tűzbe. Az akkumulátor felrobbanhat. Nézzon utána, hogy a helyi törvények tartalmazzanak-e az ártalmatlanításra vonatkozó különleges rendelkezéseket.
2. Ne nyissa fel és ne vágja szét az akkumulátor(oka)t. A kifolyt elektrolit korrozív hatású, továbbá a szem és a bőr sérülését okozhatja. Lenyelése mérgezést okozhat.
3. Ne töltsd az akkumulátort esőben vagy nedves helyen.
4. Ne töltsd az akkumulátort kültéren.
5. Ne kezelje a töltőt, beleértve a töltőcsatlakozót, és a töltő kivezetéseit nedves kézzel.
6. Kerülje a veszélyes környezetet. Ne használja a gépet nyirkos, nedves helyen, és ne tegye ki esőnek. A szerszámba kerülő víz növeli az áramütés kockázatát.

Szerviz

1. Elektromos szerszámának szervizelését bízza eredeti pótalkatrészeket használó képzett javítószemélyzetre. Ezzel biztosítja hogy az elektromos szerszám biztonsága fennmarad.

2. Soha ne próbálja javítani a sérült akkumulátorokat. Az akkumulátorok javítását csak a gyártó és a hivatalos márkaszerviz végezheti.

ŐRIZZE MEG EZEKET AZ UTASÍTÁSOKAT.

▲FIGYELMEZTETÉS: NE HAGYJA, hogy (a termék többszöri használatából eredő) kényelem és megszokás váltsa fel a termék biztonsági előírásainak szigorú betartását.

A HELYTELEN HASZNÁLAT és a használati útmutatóban szereplő biztonsági előírások megszegése súlyos személyi sérülésekhez vezethet.

Fontos biztonsági utasítások az akkumulátorra vonatkozóan

1. Az akkumulátor használata előtt tanulmányozza át az akkumulátortöltőn (1), az akkumulátoron (2) és az akkumulátorral működtetett terméken (3) olvasható összes utasítást és figyelmeztető jelzést.
 2. Ne szerelje szét az akkumulátort.
 3. Ha a működési idő nagyon lerövidült, azonnal hagyja abba a használatot. Ez a túlmelegedés, esetleges égések és akár robbanás veszélyével is járhat.
 4. Ha elektrolit kerül a szemébe, mossa ki azt tiszta vízzel és azonnal kérjen orvosi segítséget. Ez a látásának elvesztését okozhatja.
 5. Ne zárja rövidre az akkumulátort:
 - (1) Ne érjen az érintkezőkhöz elektromosan vezető anyagokkal.
 - (2) Ne tárolja az akkumulátort más fémtárgyakkal, mint pl. szegekkel, érmekkel, stb. egy helyen.
 - (3) Ne tegye ki az akkumulátort víznek vagy esőnek.
- Az akkumulátor rövidzárlata nagy áramerősséget, túlmelegedést, égéseket, sőt akár meghibásodást is okozhat.
6. Ne tárolja a szerszámot vagy az akkumulátort olyan helyen, ahol a hőmérséklet elérheti vagy meghaladhatja az 50 °C-ot (122 °F).
 7. Ne égesse el az akkumulátort még akkor sem, ha az komolyan megsérült vagy teljesen elhasználódott. Az akkumulátor a tűzben felrobbanhat.
 8. Vigyázzon, nehogy leejtse vagy megüsse az akkumulátort.
 9. Ne használjon sérült akkumulátort.
 10. A készülékben található lítium-ion akkumulátorokra a veszélyes árukkal kapcsolatos előírások vonatkoznak.

A termék pl. harmadik felek, fuvarozó cégek stb. által történő szállítása esetén minden esetben tartsa szem előtt a csomagoláson és a címkén található speciális követelményeket. A termék szállításra történő felkészítése esetén vegye fel a kapcsolatot egy veszélyes anyagokkal foglalkozó szakemberrel. Kérjük, hogy az esetlegesen szigorúbb nemzeti előírásokat is vegye figyelembe. Ragassza le a kiálló érintkezőket, illetve oly módon csomagolja be az akkumulátort, hogy az ne tudjon elmozdulni a csomagolásban.

11. Az akkumulátor ártalmatlanításakor vegye ki azt a szerszámból, és ártalmatlanítsa egy biztonságos helyen. Az akkumulátor ártalmatlanításakor tartsa be a helyi előírásokat.
12. Az akkumulátorokat csak a Makita által megjelölt termékekhez használja. Ha az akkumulátorokat azokkal nem kompatibilis termékekbe helyezi, az tűzhöz, túlmelegedéshez, robbanáshoz vagy elektrolitszivárgáshoz vezethet.
13. Ha a szerszám hosszabb ideig nincs használatban, az akkumulátort ki kell venni a szerszámból.

ŐRIZZE MEG EZEKET AZ UTASÍTÁSOKAT.

⚠ VIGYÁZAT: Csak eredeti Makita akkumulátorokat használjon. A nem eredeti Makita akkumulátorok vagy módosított akkumulátorok használata esetén az akkumulátor felrobbanhat, ami tüzet, személyi sérülést és anyagi kárt okozhat. A Makita szerszámra és töltőre vonatkozó Makita garanciát is érvénytelenítheti.

Tippek az akkumulátor maximális élettartamának eléréséhez

1. Töltse fel az akkumulátort, mielőtt teljesen lemerülne. Állítsa le a gépet, és töltse fel az akkumulátort, ha a gép erejének csökkenését észleli.
2. Soha ne töltse újra a teljesen feltöltött akkumulátort. A túltöltés csökkenti az akkumulátor élettartamát.
3. Töltse az akkumulátort szobahőmérsékleten, 10 °C - 40 °C (50 °F - 104 °F) között. Töltés előtt hagyja lehűlni a felforrósodott akkumulátort.
4. Töltse fel az akkumulátort, ha hosszabb ideje (több mint hat hónapja) nem használta azt.

ÖSSZESZERELÉS

⚠ VIGYÁZAT: Ha a gépen különféle munkálatokat szeretne végezni, előtte feltétlenül kapcsolja ki a gépet, és vegye ki belőle az akkumulátort.

Összeszerelés fűvázhoz

A szívófej felszerelése és eltávolítása

Opcionális kiegészítő DUB186-hez

Illessze a szívófejen lévő kiemelkedéseket a főegységen lévő vágatokhoz, majd helyezze a szívófejet a főegységbe, és fordítsa el, hogy a helyére kattanjon.

► **Ábra1:** 1. Szívófej

A szívófej eltávolításához kövesse a felszerelési eljárást fordított sorrendben.

A kerti szívófej felszerelése és eltávolítása

Opcionális kiegészítő DUB185-hez

Illessze a kerti szívófejen lévő kiemelkedéseket a főegységen lévő vágatokhoz, majd helyezze a kerti szívófejet a főegységbe, és fordítsa el, hogy a helyére kattanjon.

► **Ábra2:** 1. Kerti szívófej

A kerti szívófej eltávolításához kövesse a felszerelési eljárást fordított sorrendben.

A hosszú szívófej felszerelése és eltávolítása

Opcionális kiegészítő a DUB185 / DUB186-hoz

Szerelje fel a hosszú szívófejet ugyanúgy, mint a szívófejet. A hosszú szívófej eltávolításához kövesse a felszerelési eljárást fordított sorrendben.

A kúpos szívófej felszerelése és eltávolítása

Opcionális kiegészítő a DUB185 / DUB186-hoz

Csatlakoztassa a kúpos szívófejet a szívófejhez, majd szerelje fel a szívófejet a főegységre. A kúpos szívófej eltávolításához kövesse a felszerelési eljárást fordított sorrendben.

Összeszerelés szívázhoz

A szívófej felszerelése és eltávolítása

Opcionális kiegészítő DUB186-hez

Illessze a szívófejen lévő kiemelkedéseket a főegységen lévő vágatokhoz, majd helyezze a szívófejet a főegységbe, és fordítsa el, hogy a helyére kattanjon.

► **Ábra3:** 1. Szívófej

A szívófej eltávolításához kövesse a felszerelési eljárást fordított sorrendben.

A porzsák felszerelése és eltávolítása

Opcionális kiegészítő a DUB185 / DUB186-hoz

Illessze a porzsák csatlakozóján lévő kiemelkedéseket a főegységen lévő vágatokhoz, majd helyezze a csatlakozót a főegységbe, és fordítsa el, hogy a helyére kattanjon.

► **Ábra4:** 1. Csatlakozó 2. Porzsák

A porzsák eltávolításához kövesse a felszerelési eljárást fordított sorrendben.

A hajlékony gégecsőkészlet felszerelése és eltávolítása

Opcionális kiegészítő a DUB185 / DUB186-hoz

Csatlakoztassa a főegységhez sorban a csatlakozót, a gégecsövet, a csövet és a sarokszívófejet.

► **Ábra5:** 1. Csatlakozó 2. Gégecső 3. Cső 4. Sarokszívófej

A hajlékony gégecsőkészlet eltávolításához kövesse a felszerelési eljárást fordított sorrendben.

A MŰKÖDÉS LEÍRÁSA

⚠ VIGYÁZAT: Mielőtt bármiféle beállítást vagy ellenőrzést végezne a gépen, minden esetben ellenőrizze, hogy a készülék ki van-e kapcsolva és az akkumulátor eltávolításra került-e.

Az akkumulátor behelyezése és eltávolítása

⚠ VIGYÁZAT: Az akkumulátor behelyezése vagy eltávolítása előtt mindig kapcsolja ki a gépet.

⚠ VIGYÁZAT: Az akkumulátor behelyezések vagy eltávolításakor erősen fogja meg a gépet és az akkumulátort. Ha nem fogja erősen a gépet és az akkumulátort, azok kicsúszhatnak a kezei közül, ami a gép és az akkumulátor károsodásához, de akár személyi sérüléshez is vezethet.

⚠ VIGYÁZAT: Mindig tolja be teljesen az akkumulátort, amíg a piros jel el nem tűnik. Ha nem így jár el, az akkumulátor kieshet a gépből, és Önnek vagy a környezetében tartózkodóknak sérülést okozhat.

⚠ VIGYÁZAT: Ne erőltesse az akkumulátort behelyezéskor. Ha az akkumulátor nem csúszik be könnyedén, akkor nem megfelelően lett behelyezve.

► **Ábra6:** 1. Piros jel 2. Gomb 3. Akkumulátor

Az akkumulátoregység kivételéhez nyomja be az akkumulátoregység elején található gombot, és húzza le a gépről.

Az akkumulátor beszereléséhez illesse az akkumulátor nyelvét a burkolaton található vajatba és csúsztassa a helyére. Egészen addig tolja be, amíg az akkumulátor egy kis kattánással a helyére nem ugrik. Ha látható a piros jel a gomb felső oldalán, akkor a gomb nem kattant be teljesen.

Az akkumulátor töltöttségének jelzése

Csak állapotjelzős akkumulátorok esetén

► **Ábra7:** 1. Jelzőlámpák 2. Check (ellenőrzés) gomb

Nyomja meg az ellenőrzőgombot, hogy az akkumulátortöltöttség-jelző megmutassa a hátralévő akkumulátor-kapacitást. Ekkor a töltöttségjelző lámpák néhány másodpercre kigyulladnak.

Jelzőlámpák			Töltöttségi szint
Világító lámpa	Ki	Villogó lámpa	
■	□	▧	75%-tól 100%-ig
■	■	■	50%-tól 75%-ig
■	■	□	25%-tól 50%-ig
■	□	□	0%-tól 25%-ig
▧	□	□	Töltse fel az akkumulátort.
■	■	□	Lehetséges, hogy az akkumulátor meghibásodott.
□	□	■	

MEGJEGYZÉS: Az adott munkafeltételektől és a környezeti hőmérsékletétől függően a jelzett töltöttségi szint némileg eltérhet a tényleges töltöttségi szinttől.

Gép-/akkumulátorvédő rendszer

A gép gép-/akkumulátorvédő rendszerrel van felszerelve. A rendszer automatikusan kikapcsolja a motor áramellátását, így megnöveli a gép és az akkumulátor élettartamát. A gép használat közben automatikusan leáll, ha a gép vagy az akkumulátor a következő állapotok valamelyikébe kerül:

Túlterhelésvédelem

Ha a gépet vagy az akkumulátort úgy használják, hogy az rendellenesen nagy áramot vesz fel, akkor a gép mindenfajta jelzés nélkül leáll. Ilyenkor kapcsolja ki a gépet, és fejezze be azt a műveletet, amelyik a gép túlterhelését okozta. Az újratekéshez kapcsolja be a gépet.

Túlmelegedés elleni védelem

Ha a gép vagy az akkumulátor túlmelegedett, a gép automatikusan leáll. Ilyenkor hagyja lehűlni a gépet és az akkumulátort, mielőtt ismét munkához látna.

Mélykisütés elleni védelem

Amikor az akkumulátor kapacitása már alacsony, a gép automatikusan leáll. Ebben az esetben vegye ki az akkumulátort a gépből, és töltsé azt fel.

A kapcsoló használata

⚠ FIGYELMEZTETÉS: Mielőtt behelyezné az akkumulátort a gépbe, mindig ellenőrizze, hogy a kapcsológomb hibátlanul működik, és felengedőkor visszatér a kikapcsolt állásba.

► **Ábra8:** 1. Kapcsológomb

A gép bekapcsolásához egyszerűen húzza meg a kapcsológombot. A gép sebessége a kapcsológombra gyakorolt erővel arányosan nő. A megállításához engedje el a kapcsológombot.

MEGJEGYZÉS: Ha a gépet folyamatosan működtették addig, amíg az akkumulátor lemerült, pihentesse a gépet legalább 15 percig, mielőtt a gépet egy feltöltött akkumulátorral működteti.

MEGJEGYZÉS: Amikor elkezd hűzni a kapcsológombot, a gép elektronikus hangot adhat ki, de ez nem jelenti a gép meghibásodását.

Fordulatszám-szabályozó tárcsa

► **Ábra9:** 1. Fordulatszám-szabályozó tárcsa

A sebesség a sebességszabályozó tárcsa elforgatásával állítható az 1 és 3 közötti fokozatok között. Ha a tárcsát a 3-as szám irányába forgatja, a sebesség növekszik. Ha a tárcsát az 1-es szám irányába forgatja, a sebesség csökken. A tárcsán beállított érték és a sebesség kapcsolatáról a táblázat nyújt tájékoztatást.

Szám	Fordulatszám
3	Magas
2	Közepes
1	Alacsony

MEGJEGYZÉS: Gondoskodjon róla, hogy teljesen elengedje a kapcsológombot a tárcsa forgatásakor. Különben a gép megsérülhet.

MŰKÖDTETÉS

VIGYÁZAT: Ne helyezze a gépet a földre bekapcsolt állapotban. Homok vagy por kerülhet a szívónyílásba, és meghibásodást vagy személyi sérülést okozhat.

Fúvó használat

VIGYÁZAT: A fúvó használat esetén gondoskodjon róla, hogy eltávolítsa a gépről a porzsákot, és csatlakoztassa a helyére a szívófejet a fúváshoz.

Tartsa szorosan a gépet egy kézzel, és lassan körbeforgatva végezze a fúvást. Ha épület, nagy kő vagy jármű közelében végez fúvást, ne fordítsa feljűk a fúvókát. Ha egy sarokban végez műveletet, kezdje a sarokban, és mozogjon a nyílt terület felé.

DUB185 esetén
▶ Ábra10

DUB186 esetén
▶ Ábra11

Szívó használat

VIGYÁZAT: A szívó használat esetén gondoskodjon róla, hogy csatlakoztassa a géphez a helyére a porzsákot és a szívófejet.

VIGYÁZAT: Gyakran ellenőrizze a porzsák esetleges kopását vagy deformálódását.

VIGYÁZAT: Mielőtt a gépet működtetné, győződjön meg arról, hogy a porzsák cipzára be van húzva.

VIGYÁZAT: A porzsák cipzárjának ki- illetve behúzása előtt mindig kapcsolja ki a gépet.

MEGJEGYZÉS: A szívó használat esetén ne használja a kerti szívófejet. A beszívott anyagok eltömődhetnek, és a gép meghibásodását okozhatják.

MEGJEGYZÉS: Ne engedje, hogy a gép nedves tárgyakat, például nedves avart, illetve idegen anyagokat, például nagy méretű fagorgácsot, fémdarabokat, üveget, kavicsot, stb. szívjon be. Ellenkező esetben a gép meghibásodhat.

MEGJEGYZÉS: Üritse ki a porzsákot még mielőtt megtelne. Ellenkező esetben a gép meghibásodhat.

Tartsa a gépet mindkét kezével. A gép működtetésekor úgy állítsa be a kapcsológombot, hogy a szívóerő a munka helyszínének és a környezeti feltételeknek megfelelő legyen.

▶ Ábra12

Üritse ki a porzsákot, mielőtt túlságosan megtelne, eltávolítva a porzsákot a gépről, majd eltávolítva a kötőelemet.

▶ Ábra13: 1. Kötőelem

KARBANTARTÁS

VIGYÁZAT: Ellenőrzés vagy karbantartás előtt feltétlenül kapcsolja ki a gépet, és vegye ki belőle az akkumulátorokat.

A termék BIZTONSÁGÁNAK és MEGBÍZHATÓSÁGÁNAK fenntartása érdekében a javításokat és más karbantartásokat vagy beállításokat a Makita hivatalos vagy gyári szervizközpontjában kell elvégezni, mindig csak Makita cserealkatrészeket használva.

A gép tisztítása

A gépről egy száraz, vagy egy szappanos vízbe mártott és kicsavart ruhával törölje le a port.

MEGJEGYZÉS: Soha ne használjon gázolajt, benzint, hígítót, alkoholt vagy hasonló anyagokat. Ezek elszíneződést, alakvesztést vagy repedést okozhatnak.

Távolítsa el a szívónyílásból a port és a piszkot.

▶ Ábra14: 1. Szívónyílás

HIBAEHÉLYESÍTÉS

Mielőtt a szervizhez fordulna, először végezzen saját maga is átvizsgálást. Ha olyan problémát talál, amire a kézikönyv nem tartalmaz magyarázatot, ne próbálja meg szétszedni a gépet. Ehelyett kérjen tanácsot a Makita hivatalos szervizközpontjától, és javításhoz mindig Makita cserealkatrészeket használjon.

Rendellenesség	Lehetséges ok (meghibásodás)	Megoldás
A motor nem működik.	Az akkumulátor nincs a gépben.	Helyezze az akkumulátort.
	Akkumulátorprobléma (alacsony feszültség)	Töltse fel az akkumulátort. Ha az újratöltés nem elég hatékony, cserélje ki az akkumulátort.
	A meghajtórendszer nem működik megfelelően.	Javításért forduljon a kijelölt helyi szervizhez.
A motor rövid használat után leáll.	Az akkumulátor töltési szintje alacsony.	Töltse fel az akkumulátort. Ha az újratöltés nem elég hatékony, cserélje ki az akkumulátort.
	Túlmelegedés.	Hagyja abba a gép használatát, és várja meg, amíg lehűl.
A gép nem éri el a maximális sebességet.	Az akkumulátort helytelenül szerelték be.	Az akkumulátort az útmutató szerint szerelje be.
	Az akkumulátor feszültsége nagy mértékben csökken.	Töltse fel az akkumulátort. Ha az újratöltés nem elég hatékony, cserélje ki az akkumulátort.
	A meghajtórendszer nem működik megfelelően.	Javításért forduljon a kijelölt helyi szervizhez.
A gép rendellenesen rezeg: ⇒ azonnal állítsa le a gépet!	A meghajtórendszer nem működik megfelelően.	Javításért forduljon a kijelölt helyi szervizhez.
A motor nem áll le: ⇒ Haladéktalanul távolítsa el az akkumulátort!	Elektromos vagy elektronikai hiba.	Vegye ki az akkumulátort, és javításért forduljon a kijelölt helyi szakszervizhez.

OPCIONÁLIS KIEGÉSZÍTŐK

⚠ VIGYÁZAT: Ezen kiegészítőket és tartozékokat javasoljuk a kézikönyvben ismertetett Makita termékhez. Bármilyen más kiegészítő vagy tartozék használata a személyi sérülés kockázatával jár. A kiegészítőt vagy tartozékokat csak rendeltetészerűen használja.

Ha bármilyen segítségre vagy további információra van szüksége ezekkel a tartozékokkal kapcsolatban, keresse fel a helyi Makita Szervizközpontot.

- Szívófej
- Kerti szívófej
- Porzsák
- Hosszú szívófej
- Kúpos szívófejkészlet
- Hajlékony gégecsőkészlet
- Eredeti Makita akkumulátor és töltő

MEGJEGYZÉS: A listában felsorolt alkatrészek egy része a termékhez mellékelte standard tartozék lehet. Ezek országonként eltérőek lehetnek.

TECHNICKÉ ŠPECIFIKÁCIE

Model:		DUB185	DUB186
Výkony	Objem vzduchu	0 – 3,2 m ³ /min	
	Rýchlosť vzduchu (priemerná)	0 – 81 m/s	0 – 56 m/s
	Rýchlosť vzduchu (maximálna)	0 – 98 m/s	0 – 68 m/s
Celková dĺžka		517 mm *1	861 mm *2
Menovité napätie		Jednosmerný prúd 18 V	
Čistá hmotnosť	S hubicou	1,6 – 2,1 kg	–
	So záhradnou hubicou	–	1,6 – 2,1 kg

*1. S hubicou a akumulátorom, bez vrečka na prach.

*2. So záhradnou hubicou a akumulátorom, bez vrečka na prach.

- Vzhľadom k neustálemu výskumu a vývoju podliehajú technické údaje uvedené v tomto dokumente zmenám bez upozornenia.
- Technické údaje sa môžu pre rôzne krajiny líšiť.
- Hmotnosť sa môže líšiť v závislosti od nadstavcov vrátane akumulátora. Najľahšia a najťažšia kombinácia v súlade s postupom EPTA 01/2014 je uvedená v tabuľke.

Použiteľné akumulátory a nabíjačky

Akumulátor	BL1815N / BL1820 / BL1820B / BL1830 / BL1830B / BL1840 / BL1840B / BL1850 / BL1850B / BL1860B
Nabíjačka	DC18RC / DC18RD / DC18RE / DC18SD / DC18SE / DC18SF / DC18SH

- Niektoré vyššie uvedené akumulátory a nabíjačky môžu byť nedostupné v závislosti od miesta vášho bydliska.

VAROVANIE: Používajte iba akumulátory a nabíjačky zo zoznamu uvedeného vyššie. Používanie akýchkoľvek iných akumulátorov a nabíjačiek môže spôsobiť zranenie a/alebo požiar.







Oodporúčaný adaptér akumulátora

Adaptér batérií	PDC01
-----------------	-------

- Vyššie uvedené adaptéry akumulátora nemusia byť dostupné v závislosti od miesta vášho bydliska.
- Pred použitím adaptéru akumulátora si prečítajte pokyny a varovné symboly na adaptére akumulátora.

Symbyoly

Nižšie sú uvedené symboly, s ktorými sa môžete stretnúť pri použití nástroja. Je dôležité, aby ste poznali ich význam, skôr než začnete pracovať.

	Práci venujte veľkú pozornosť a dávajte pozor.
	Prečítajte si návod na obsluhu.
	Nepribližujte ruky k otáčajúcim sa častiam.
	Dlhé vlasy sa môžu zachytiť do zariadenia a spôsobiť zranenie.
	Zabráňte prístupu okolostojacich.
	Používajte ochranné okuliare a chrániče sluchu.



Nevystavujte účinkom vlhkosti.



Len pre štáty EÚ
Nevyhadzujte elektrické zariadenia ani batériu do komunálneho odpadu!
Podľa európskej smernice o nakladaní s použitými elektrickými a elektronickými zariadeniami a smernice o batériách a akumulátoroch a odpadových batériách a akumulátoroch a ich implementovaní v súlade s právnymi predpismi jednotlivých krajín je nutné elektrické zariadenia a batérie po skončení ich životnosti triediť a odovzdať na zberné miesto vykonávajúce environmentálne kompatibilné recyklovanie.

Určené použitie

Zariadenie je určené na odľudkovanie a vysávanie.

Hluk

Typická hladina akustického tlaku zátáže A určená podľa štandardu EN62841-1:

Model DUB185

Úroveň akustického tlaku (L_{pA}) : 83 dB (A)

Úroveň akustického tlaku (L_{WA}) : 94 dB (A)

Odchýlka (K) : 3 dB (A)

Typická hladina akustického tlaku zátáže A určená podľa normy EN50636-2-100:

Model DUB186

Úroveň akustického tlaku (L_{pA}) : 82,5 dB (A)

Odchýlka (K) : 2,3 dB (A)

Úroveň akustického tlaku (L_{WA}) : 92,4 dB (A)

Odchýlka (K) : 2,8 dB (A)

POZNÁMKA: Deklarovaná hodnota emisií hluku bola meraná podľa štandardnej skúšobnej metódy a môže sa použiť na porovnanie jedného nástroja s druhým.

POZNÁMKA: Deklarovaná hodnota emisií hluku sa môže použiť aj na predbežné posúdenie vystavenia ich účinkom.

VAROVANIE: Používajte ochranu sluchu.

VAROVANIE: Emisie hluku sa môžu počas skutočného používania elektrického nástroja odlišovať od deklarovanej hodnoty, a to v závislosti od spôsobov používania náradia a najmä typu spracúvaného obrobku.

VAROVANIE: Nezabudnite označiť bezpečnostné opatrenia s cieľom chrániť obsluhu, a to tie, ktoré sa zakladajú na odhade vystavenia účinkom v rámci reálnych podmienok používania (berúc do úvahy všetky súčasti prevádzkového cyklu, ako sú doby, kedy je nástroj vypnutý a kedy beží bez zátáženia, ako dodatok k dobe zapnutia).

Vibrácie

Celková hodnota vibrácií (trojosový vektorový súčet) určená podľa štandardu EN62841-1:

Model DUB185

Režim činnosti: prevádzka bez zátáže

Emisie vibrácií (a_w) : 2,5 m/s² alebo menej

Odchýlka (K) : 1,5 m/s²

Celková hodnota vibrácií (trojosový vektorový súčet) určená podľa normy EN50636-2-100:

Model DUB186

Režim činnosti: prevádzka bez zátáže

Emisie vibrácií (a_w) : 2,5 m/s² alebo menej

Odchýlka (K) : 1,5 m/s²

POZNÁMKA: Deklarovaná celková hodnota vibrácií bola meraná podľa štandardnej skúšobnej metódy a môže sa použiť na porovnanie jedného nástroja s druhým.

POZNÁMKA: Deklarovaná celková hodnota vibrácií sa môže použiť aj na predbežné posúdenie vystavenia ich účinkom.

VAROVANIE: Emisie vibrácií sa môžu počas skutočného používania elektrického nástroja odlišovať od deklarovanej hodnoty, a to v závislosti od spôsobov používania náradia a najmä typu spracúvaného obrobku.

VAROVANIE: Nezabudnite označiť bezpečnostné opatrenia s cieľom chrániť obsluhu, a to tie, ktoré sa zakladajú na odhade vystavenia účinkom v rámci reálnych podmienok používania (berúc do úvahy všetky súčasti prevádzkového cyklu, ako sú doby, kedy je nástroj vypnutý a kedy beží bez zátáženia, ako dodatok k dobe zapnutia).

Vyhlasenie o zhode ES

Len pre krajiny Európy

Vyhlasenie o zhode ES sa nachádza v prílohe A tohto návodu na obsluhu.

BEZPEČNOSTNÉ VAROVANIA

Všeobecné bezpečnostné predpisy pre elektrické nástroje

VAROVANIE: Preštudujte si všetky bezpečnostné varovania, pokyny, vyobrazenia a technické špecifikácie určené pre tento elektrický nástroj. Pri nedodržaní všetkých nižšie uvedených pokynov môže dôjsť k úrazu elektrickým prúdom, požiaru alebo vážnemu zraneniu.

Všetky výstrahy a pokyny si odložte pre prípad potreby v budúcnosti.

Pojem „elektrický nástroj“ sa vo výstrahách vzťahuje na elektricky napájané elektrické nástroje (s káblom) alebo batériu napájané elektrické nástroje (bez kábla).

Bezpečnostné pokyny pre akumulátorové dýchadlo

VAROVANIE: Prečítajte si všetky bezpečnostné výstrahy a pokyny. Nedodržanie výstrah a pokynov môže mať za následok zasiahnutie elektrickým prúdom, požiar alebo vážne zranenie.

Všetky výstrahy a pokyny si odložte pre prípad potreby v budúcnosti.

Školenie

1. Dôkladne si prečítajte pokyny. Oboznámte sa s ovládačmi a správnym používaním zariadenia.
2. Dbajte na to, aby deti, osoby s obmedzenými fyzickými, zmyslovými alebo mentálnymi schopnosťami, osoby s nedostatočnými skúsenosťami a znalosťami alebo osoby neoboznámené s týmito pokynmi toto zariadenie nikdy nepoužívali. Vek obsluhy môžu obmedzovať aj miestne nariadenia.

3. Nikdy so zariadením nepracujte, pokiaľ sú v blízkosti osoby, hlavne detí, alebo zvieratá.
4. Uvedomte si, že obsluha alebo používateľ sú zodpovední za úrazy alebo ohrozenie ostatných ľudí a za škody na ich majetku.
3. Nenačahujte sa a vždy zachovávajúte správnu rovnovážnu polohu a postoj.
4. Na svahoch vždy zaujmite stabilný postoj.
5. Kráčajte, nikdy nebežte.
6. Všetky prívody chladiaceho vzduchu udržiajte bez nečistôt.

Príprava

1. Pri používaní zariadenia vždy používajte pevnú obuv a dlhé nohavice.
2. Nenoste voľné oblečenie ani šperky, ktoré by mohli byť vtiahnuté do prívodu vzduchu. Dlhé vlasy držte mimo prívodu vzduchu.
3. Pri používaní elektrického náradia vždy používajte ochranné okuliare, aby ste zabránili zraneniu očí. Ochranné okuliare musia spĺňať požiadavky noriem ANSI Z87.1 v USA, EN 166 v Európe alebo AS/NZS 1336 v Austrálii a na Novom Zélande. V Austrálii a na Novom Zélande zákon vyžaduje aj nosenie ochranného štítu na tvár.
7. Nikdy neodfukujte nečistoty na okolostojacich.
8. Zariadenie používajte v odporúčanej polohe a na pevnom povrchu.
9. Zariadenie nepoužívajte na vyvýšených miestach.
10. Počas používania zariadenia hubicu nikdy nesmerujte na nikoho okolo vás.
11. Nikdy neblokujte nasávací a/alebo výfukový otvor.

- Počas používania v prašnom prostredí dbajte na to, aby prach alebo nečistoty nezablokovali nasávací a/alebo výfukový otvor.
- Nepoužívajte iné hubice ako tie, ktoré poskytla spoločnosť Makita.
- Dúchadlo nepoužívajte na nafukovanie lôpt, nafukovacích člnov a iných podobných predmetov.

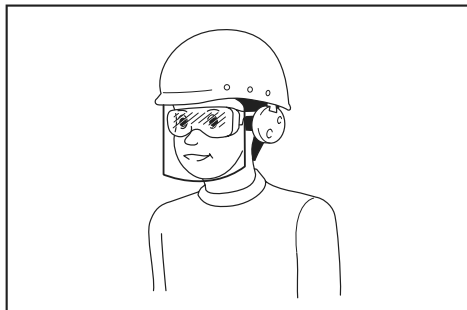

Zamestnávateľ je zodpovedný nariadiť osobám, ktoré používajú tento nástroj a ktoré sa nachádzajú v bezprostrednej blízkosti, používať prísušné bezpečnostné ochranné prostriedky.

4. Na zabránenie podráždeniu očí prachom sa odporúča nosiť tvárovú masku.
5. Počas používania zariadenia vždy nosíte protišmykovú a ochrannú obuv. Protišmyková bezpečnostná vysoká a nízka obuv s uzavretou špičkou zníži riziko zranenia.
6. Používajte osobné ochranné prostriedky. Vždy používajte ochranu očí. Adekvátne ochranné prostriedky, ako maska proti prachu, protišmyková bezpečnostná obuv, tvrdá prilba alebo chrániče sluchu, ktoré sa používajú v adekvátnom prostredí, výrazne znížia riziko úrazu.
12. Zariadenie nepoužívajte v blízkosti otvoreného okna a pod.
13. Zariadenie odporúčame používať len v primeranom čase – nie skoro ráno alebo neskoro večer, keď by mohlo vyrušovať ostatných ľudí.
14. Pred použitím dúchadla odporúčame uvoľniť nečistoty hrablami alebo metlami.
15. Ak zariadenie narazí na cudzí predmet, prípadne začne vydávať nezvyčajný hluk alebo vibrácie, okamžite ho vypnite. Pred opätovným naštartovaním a používaním zariadenia z neho vyberte akumulátor a skontrolujte, či nie je zariadenie poškodené. Ak je zariadenie poškodené, požiadajte o opravu autorizované servisné stredisko Makita.
16. Do nasávacieho a/alebo výfukového otvoru nekladajte prsty ani iné predmety.
17. Zabráňte neúmyselnému spusteniu. Pred vložením akumulátora a zdvíhaním alebo prenášaním zariadenia prepnete vypínač do vypnutej polohy. Prenášaním zariadenia s prstom na vypínači alebo pripájaním zariadenia k napájaniu so zapnutým vypínačom sa zvyšuje riziko úrazu.

Prevádzka

1. Zariadenie vypnite, vyberte akumulátor a počkajte, kým sa všetky pohyblivé časti úplne nezastavia
 - vždy, keď opúšťate zariadenie.
 - vždy pred odstraňovaním prekážok.
 - pred kontrolou, čistením alebo prácou na zariadení.
 - keď začne zariadenie neštandardne vibrovať.
 - vždy, keď prepnete zariadenie z odfukovania na vysávanie a naopak.
2. So zariadením pracujte len pri dennom svetle alebo pri dobrom umelom osvetlení.
18. Nikdy neodfukujte ani nevysávajte nebezpečné materiály ako kince, sklené črepy alebo čepele.
19. Zariadenie nepoužívajte v blízkosti horľavých materiálov.
20. Vyhnite sa dlhodobému používaniu zariadenia pri nízkych teplotách.

Údržba a uskladnenie

1. Všetky matice, svorníky a skrutky musia byť utiahnuté, aby ste mali istotu, že je zariadenie v bezpečnom pracovnom stave.
2. Opotrebované alebo poškodené diely vymeňte za diely od spoločnosti Makita.
3. Zariadenie odložte na suché miesto mimo dosahu detí.

4. Keď zariadenie zastavíte s cieľom jeho kontroly, servisu, uskladnenia alebo výmeny prísuštenstva, vypnite ho, uistite sa, že sa všetky pohyblivé diely úplne zastavia, a vyberte z neho akumulátor. Pred akoukoľvek prácou na zariadení nechajte zariadenie vychladnúť. Údržbu zariadenia vykonávajte dôsledne a uchovávajte ho čisté.
5. Pred uskladnením vždy nechajte zariadenie vychladnúť.
6. Zariadenie nevystavujte účinkom dažďa. Zariadenie skladujte vnútri.
7. Pri zdvíhaní zariadenia zohňte koléná a dávajte pozor, aby ste si neporanili chrbát.

Použitie a starostlivosť o akumulátorový nástroj

1. Nabíjajte iba nabíjačkou určenou výrobcom. Nabíjačka vhodná pre jeden typ akumulátora môže pri inom type akumulátora spôsobiť riziko vzniku požiaru.
2. Elektrické nástroje používajte iba s príslušným typom akumulátora. Použitie iného typu akumulátora môže spôsobiť riziko vzniku požiaru a úrazu.
3. Keď sa akumulátor práve nepoužíva, skladujte ho mimo iných kovových predmetov ako sponky, mince, kľúče, klince, skrutky alebo iné malé kovové predmety, ktoré by mohli kontakty akumulátora skrátovať. Skrátovanie kontaktov akumulátora môže spôsobiť popálenie alebo požiar.
4. Pri nevhodných podmienkach môže z akumulátora vytekať tekutina. Nedotýkajte sa jej. Pri náhodnom kontakte ju opláchnite vodou. Ak kvapalina zasiahne oči, vyhľadajte lekársku pomoc. Kvapalina, ktorá vytekla z akumulátora, môže spôsobiť podráždenie alebo popálenie.
5. Nepoužívajte akumulátor alebo nástroj, ktorý je poškodený alebo upravovaný. Fungovanie poškodených alebo upravovaných akumulátorov ťažko predvídať a môžu zapríčiniť požiar, výbuch alebo zranenie.
6. Akumulátor ani nástroj nevystavujte ohňu či nadmernej teplote. Vystavenie ohňu alebo teploty nad 130 °C môže spôsobiť výbuch.
7. Dodržiavajte všetky pokyny pre nabíjanie a akumulátor ani nástroj nenabíjajte v prípade prekročenia teplotného rozsahu uvedeného v návode. Nesprávne nabíjanie alebo nabíjanie pri teplotách mimo uvedeného rozsahu môže spôsobiť poškodenie akumulátora a zvýšiť riziko požiaru.

Bezpečnosť pri práci s elektrickým náradím a akumulátorom

1. Akumulátor(y) nelikvidujte odhodením do ohňa. Článok môže vybuchnúť. Informácie o možných zvláštnych predpisoch týkajúcich sa likvidácie nájdete v miestnych zákonoch.
2. Akumulátor(y) neotvárajte ani neznehodnocujte. Uvoľnený elektrolyt je leptavý a môže spôsobiť poškodenie zraku alebo pokožky. V prípade požitia môže byť jedovatý.
3. Batériu nenabíjajte na daždi ani na mokrych miestach.
4. Akumulátor nenabíjajte v exteriéri.

5. Nedotýkajte sa nabíjačky vrátane zástrčky a nabíjajúcich svoriek mokrymi rukami.
6. Vyhňte sa nebezpečným prostrediam. Nástroj nepoužívajte vo vlhkých alebo mokrych prostrediach ani ho nevystavujte účinkom dažďa. Ak do nástroja vnikne voda, zvýši sa tým riziko zasiahnutia elektrickým prúdom.

Servis

1. Servis elektrického nástroja nechajte vykonať kvalifikovaným pracovníkom s použitím výhradne identických náhradných dielov. Tým zaisťujete zachovanie bezpečnosti elektrického nástroja.
2. Nikdy nevykonávajte servis poškodených akumulátorov. Servis akumulátorov má vykonávať len výrobca alebo autorizovaní poskytovatelia servisných služieb.

TIETO POKYNY USCHOVAJTE.

VAROVANIE: NIKDY nepripustíte, aby seba-vedomie a dobrá znalosť výrobku (získané opakovaným používaním) nahradili presné dodržiavanie bezpečnostných pravidiel pre náradie.

NESPRÁVNE POUŽÍVANIE alebo nedodržiavanie bezpečnostných zásad uvedených v tomto návode môže viesť k vážnemu zraneniu.

Dôležité bezpečnostné a prevádzkové pokyny pre akumulátor

1. Pred použitím akumulátora si prečítajte všetky pokyny a výstážne označenia na (1) nabíjačke akumulátorov, (2) akumulátore a (3) produkte používajúcom akumulátor.
2. Akumulátor nerozoberajte.
3. Ak sa doba prevádzky príliš skráti, ihneď prerušte prácu. Môže nastať riziko prehriatia, možných popálením či dokonca explózie.
4. V prípade zasiahnutia očí elektrolytom ich vypláchnite čistou vodou a okamžite vyhľadajte lekársku pomoc. Môže dôjsť k strate zraku.
5. Akumulátor neskratujte:
 - (1) Nedotýkajte sa konektorov žiadnym vodivým materiálom.
 - (2) Neskladujte akumulátor v obale s inými kovovými predmetmi, napríklad klincami, mincami a pod.
 - (3) Akumulátor nevystavujte vode ani dažďu. Skrat akumulátora môže spôsobiť veľký tok prúdu, prehriatie, možné popálenie či dokonca poruchu.
6. Neskladujte nástroj ani akumulátor na miestach s teplotou presahujúcou 50 °C (122 °F).
7. Akumulátor nespálujte, ani keď je vážne poškodený alebo úplne opotrebovaný. Akumulátor môže v ohni explodovať.
8. Dávajte pozor, aby akumulátor nespadol, a nevystavujte ho nárazom.
9. Nepoužívajte poškodený akumulátor.

- Lítium-iónové akumulátory, ktoré sú súčasťou náradia, podliehajú požiadavkám legislatívy o nebezpečnom tovare. V prípade obchodnej prepravy, napr. dodanie tretími stranami či špeditérmi, sa musia dodržiavať špeciálne požiadavky na zabalenie a označenie. Pred prípravou položky na odoslanie sa vyžaduje konzultácia s odborníkom na nebezpečný materiál. Taktiež treba dodržiavať potenciálne podrobnejšie predpisy príslušnej krajiny. Prelepte alebo zakryte otvorené kontakty a zabaľte akumulátor tak, aby sa v baliku nemohol voľne pohybovať.
- Akumulátor pri likvidácii odstráňte z nástroja a zlikvidujte ho na bezpečnom mieste. Akumulátor zlikvidujte v súlade s miestnymi nariadeniami.
- Akumulátory používajte iba s výrobkami uvedenými spoločnosťou Makita. Inštalácia akumulátorov do nevhodujúcich výrobkov môže spôsobiť požiar, nadmerné teplo, výbuch alebo únik elektrolytov.
- Ak sa nástroj dlhší čas nepoužíva, odstráňte z neho akumulátor.

TIETO POKYNY USCHOVAJTE.

⚠ POZOR: Používajte len originálne akumulátory od spoločnosti Makita. Používanie batérií, ktoré nie sú od spoločnosti Makita, alebo upravených batérií môže spôsobiť výbuch batérie a následný požiar, zranenie osôb alebo poškodeniu majetku. Následkom bude aj zrušenie záruky od spoločnosti Makita na nástroj a nabíjačku od spoločnosti Makita.

Rady na udržanie maximálnej životnosti akumulátora

- Akumulátor nabíťte ešte predtým, ako sa úplne vybije. Vždy prerušte prácu s nástrojom a nabíťte akumulátor, keď spozorujete nižší výkon nástroja.
- Nikdy nenabíjate plne nabitý akumulátor. Prebíjanie skracuje životnosť akumulátora.
- Akumulátor nabíjajte pri izbovej teplote 10 °C – 40 °C (50 °F – 104 °F). Pred nabíjaním nechajte horúci akumulátor vychladnúť.
- Lítium-iónový akumulátor nabíťte, ak ste ho nepoužívali dlhšie ako šesť mesiacov.

ZOSTAVENIE

⚠ POZOR: Pred vykonaním akejkoľvek práce na zariadení vždy skontrolujte, či je zariadenie vypnuté a akumulátor vybrať.

Zostava na odfukovanie

Montáž a demontáž hubice

Voliteľné príslušenstvo pre model DUB186

Zarovnajte výstupky na hubici s drážkami v hlavnej jednotke, vložte hubicu do hlavnej jednotky a otočením ju zaistíte na mieste.

► **Obr.1:** 1. Hubica

Ak chcete hubicu demontovať, vykonajte postup montáže v opačnom poradí.

Montáž a demontáž záhradnej hubice

Voliteľné príslušenstvo pre model DUB185

Zarovnajte výstupky na záhradnej hubici s drážkami v hlavnej jednotke, vložte záhradnú hubicu do hlavnej jednotky a otočením ju zaistíte na mieste.

► **Obr.2:** 1. Záhradná hubica

Ak chcete záhradnú hubicu demontovať, vykonajte postup montáže v opačnom poradí.

Montáž a demontáž dlhej hubice

Voliteľné príslušenstvo pre modely DUB185/ DUB186

Dlhú hubicu namontujte rovnako ako hubicu. Ak chcete dlhú hubicu demontovať, vykonajte postup montáže v opačnom poradí.

Montáž a demontáž zúženej hubice

Voliteľné príslušenstvo pre modely DUB185/ DUB186

Pripevnite zúženú hubicu k hubici a následne hubicu namontujte na hlavnú jednotku. Ak chcete zúženú hubicu demontovať, vykonajte postup montáže v opačnom poradí.

Zostava na vysávanie

Montáž a demontáž hubice

Voliteľné príslušenstvo pre model DUB186

Zarovnajte výstupky na hubici s drážkami v hlavnej jednotke, vložte hubicu do hlavnej jednotky a otočením ju zaistíte na mieste.

► **Obr.3:** 1. Hubica

Ak chcete hubicu demontovať, vykonajte postup montáže v opačnom poradí.

Montáž a demontáž vrečka na prach

Voliteľné príslušenstvo pre modely DUB185/ DUB186

Zarovnajte výstupky na spojke vrečka na prach s drážkami v hlavnej jednotke, vložte hubicu do hlavnej jednotky a otočením ju zaistíte na mieste.

► **Obr.4:** 1. Spojka 2. Vrečko na prach

Ak chcete vrečko na prach demontovať, vykonajte postup montáže v opačnom poradí.

Montáž a demontáž súpravy ohybnej hadice

Voliteľné príslušenstvo pre modely DUB185/ DUB186

Pripevnite spojku, hadicu, trubicu a štrbinovú hubicu k hlavnej jednotke v uvedenom poradí.

► **Obr.5:** 1. Spojka 2. Hadica 3. Trubica 4. Štrbinová hubica

Ak chcete súpravu ohybnej hadice demontovať, vykonajte postup montáže v opačnom poradí.

OPIS FUNKCIÍ

⚠️ POZOR: Pred úpravou alebo kontrolou funkčnosti zariadenia vždy skontrolujte, či je zariadenie vypnuté a akumulátor je vybratý.

Inštalácia alebo demontáž akumulátora

⚠️ POZOR: Pred inštaláciou alebo vybratím akumulátora zariadenie vždy vypnite.

⚠️ POZOR: Pri vkladaní alebo vyberaní akumulátora zariadenie a akumulátor držte pevne. Ak zariadenie a akumulátor pevne neuchopíte, môže to mať za následok ich vyšmyknutie z vašich rúk s dôsledkom poškodenia zariadenia a akumulátora, ako aj zranení osôb.

⚠️ POZOR: Akumulátor vždy nainštalujte úplne, až kým nie je vidieť červený indikátor. V opačnom prípade môže náhodne vypadnúť zo zariadenia a ublížiť vám alebo osobám v okolí.

⚠️ POZOR: Pri inštalovaní akumulátora nepoužívajte silu. Ak sa akumulátor nedá zasunúť ľahko, nevkladáte ho správne.

► Obr.6: 1. Červený indikátor 2. Tlačidlo 3. Akumulátor

Ak chcete vybrať akumulátor, vysuňte ho zo zariadenia, pričom posuňte tlačidlo na prednej strane akumulátora.





















Akumulátor vložte tak, že jazýček akumulátora zarovnáte s drážkou v kryte a zasuniete ho na miesto. Zatlačte ho úplne, kým zakliknutím nezapadne na miesto. Ak vidíte červený indikátor na hornej strane tlačidla, nie je správne zapadnutý.

Indikácia zvýšenej kapacity akumulátora

Len na akumulátory s indikátorom

► Obr.7: 1. Indikátory 2. Tlačidlo kontroly

Stlačením tlačidla kontroly na akumulátore zobrazíte zostávajúcu kapacitu akumulátora. Indikátory sa na niekoľko sekúnd rozsvietia.

Indikátory			Zostávajúca kapacita
 Svieti	 Nesvieti	 Bliká	
			75 % až 100 %
			50 % až 75 %
			25 % až 50 %
			0 % až 25 %
			Akumulátor nabíje.
			Akumulátor je možno chybný.

POZNÁMKA: V závislosti od podmienok používania a v závislosti od okolitej teploty sa môže zobrazenie mierne odlišovať od skutočnej kapacity.

Systém na ochranu zariadenia/akumulátora

Zariadenie je vybavené systémom ochrany zariadenia/akumulátora. Tento systém automaticky vypne napájanie motora s cieľom predíť životnosť zariadenia a akumulátora. Zariadenie sa počas prevádzky automaticky zastaví v prípade, ak sa zariadenie alebo akumulátor dostanú do jedného z nasledujúcich stavov:

Ochrana proti preťaženiu

Keď sa zariadenie alebo akumulátor používa spôsobom, ktorý spôsobuje neštandardne vysoký odber prúdu, zariadenie sa bez upozornenia automaticky zastaví. V tejto situácii vypnite zariadenie a ukončíte používanie, ktoré spôsobuje jeho preťažovanie. Potom zariadenie zapnutím znova spustíte.

Ochrana pred prehrievaním

Zariadenie sa v prípade prehriatia zariadenia alebo akumulátora automaticky zastaví. V takom prípade nechajte zariadenie a akumulátor pred opätovným spustením vychladnúť.

Ochrana pred nadmerným vybitím

Keď je kapacita akumulátora nedostatočná, zariadenie sa automaticky vypne. V takom prípade vyberte akumulátor zo zariadenia a nabíjajte ho.

Zapínanie

⚠️ VAROVANIE: Pred nainštalovaním akumulátora do zariadenia vždy skontrolujte, či spúšťač spínača funguje správne a po uvoľnení sa vráti do polohy „OFF“ (VYP).

► Obr.8: 1. Spúšťač spínača

Zariadenie spustíte jednoduchým stlačením spúšťačieho spínača. Otáčky sa zvyšujú zvyšovaním tlaku na spúšťač spínača. Zariadenie zastavíte uvoľnením spúšťačieho spínača.

UPOZORNENIE: Ak ste s nástrojom pracovali nepretržite až do vybitia akumulátora, nechajte nástroj odpočívať aspoň 15 minút pred prácou s nástrojom s nabitým akumulátorom.

POZNÁMKA: Keď začnete stlačať spúšťač spínača, nástroj môže vydávať elektronický zvuk, neznamená to však poruchu nástroja.

Nastavovací regulátor rýchlosti

► Obr.9: 1. Nastavovací regulátor rýchlosti

Otáčky môžete zmeniť otočením nastavovacieho regulátora otáčok na zvolenú číslu od 1 do 3. Vyššie otáčky dosiahnete, ak regulátor otočíte smerom k číslu 3. Nižšie otáčky dosiahnete jeho otočením smerom k číslu 1. V tabuľke sú uvedené vzťahy medzi číselným nastavením na regulátore a otáčkami.

Číslo	Otáčky
3	Vysoké
2	Stredné
1	Nízke

UPOZORNENIE: Pri otáčaní regulátora musí byť spúšťači spínač úplne uvoľnený. V opačnom prípade sa môže nástroj poškodiť.

PREVÁDZKA

⚠ POZOR: Keď je zariadenie zapnuté, nedávajte ho na zem. Do nasávacieho otvoru by sa mohol dostať piesok alebo prach a spôsobiť poruchu alebo poranenie.

Použitie dúchadla

⚠ POZOR: Pri vykonávaní prevádzky fúkania vyberte z nástroja vrecko na prach a na miesto pre fúkanie pripevnite hubicu.

Zariadenie držte pevne v ruke a odfukovanie vykonávejte pomalým pohybom zariadenia. Pri odfukovaní v okolí budov, veľkých kameňov alebo vozidiel smerujte hubicu mimo nich. Pri odfukovaní v rohu začnite v rohu a presúvajte sa do otvoreného priestoru.

Pre model DUB185

► Obr.10

Pre model DUB186

► Obr.11

Prevádzka vysávania

⚠ POZOR: Pri vykonávaní prevádzky vysávania pripevnite k nástroju vrecko na prach a hubicu.

⚠ POZOR: Pravidelne kontrolujte, či nedošlo k opotrebovaniu alebo poškodeniu vrecka na prach.

⚠ POZOR: Pred použitím zariadenia skontrolujte, či ste upevnili upínací prvok vrecka na prach.

⚠ POZOR: Pred otvorením alebo upevnením upínacieho prvku vrecka na prach zariadenie vždy vypnite.

UPOZORNENIE: Pri vykonávaní prevádzky vysávania nepoužívajte záhradnú hubicu. Nasatý materiál sa môže upchať a spôsobiť poruchu nástroja.

UPOZORNENIE: Zabráňte nasatiu vlhkého materiálu, napr. mokrého listia, a cudzích predmetov, napr. veľkých drevených triesok, kovov, skla, kamienkov a pod., do zariadenia. V opačnom prípade môže dôjsť k poruche.

UPOZORNENIE: Vrecko na prach vyprázdňujte skôr, než sa naplní. V opačnom prípade môže dôjsť k poruche.

Nástroj držte oboma rukami. Počas prevádzky nástroja nastavte spúšťači spínač tak, aby bol sací výkon priradený miestu práce a podmienkam.

► Obr.12

Vrecko na prach vyprázdňte pred jeho prílišným naplnením, a to tak, že vyberiete vrecko na prach z nástroja a odpojíte upínací prvok.

► Obr.13: 1. Upínací prvok

ÚDRŽBA

⚠ POZOR: Pred vykonaním kontroly alebo údržby vždy skontrolujte, či je zariadenie vypnuté a akumulátor vybrať.

Ak chcete udržať BEZPEČNOSŤ a BEZPORUCHOVOSŤ výrobku, prenechajte opravy, údržbu a nastavenie na autorizované alebo továrenské servisné centrá Makita, ktoré používajú len náhradné diely značky Makita.

Čistenie zariadenia

Zariadenie očistite utretím prachu čistou handričkou alebo handričkou navlhčenou mydlovou vodou a následne vyžmýkanou.

UPOZORNENIE: Nepoužívajte benzín, riedidlo, alkohol ani podobné látky. Mohlo by to spôsobiť zmenu farby, deformácie alebo praskliny.

Odstráňte prach alebo nečistoty z nasávacích otvorov.

► Obr.14: 1. Nasávací otvor

RIEŠENIE PROBLÉMOV

Pred požiadanim o vykonanie opravy najprv vykonajte vlastnú kontrolu. Ak nájdete problém, ktorý nie je vysvetlený v tomto návode, nepokúšajte sa stroj rozoberať. Namiesto toho požiadajte o opravu autorizované servisné stredisko spoločnosti Makita, ktoré používajú len náhradné diely značky Makita.

Chybný stav	Predpokladaná príčina (porucha)	Náprava
Motor nebeží.	Nie je nainštalovaný akumulátor.	Nainštalujte akumulátor.
	Problém akumulátora (podpätie)	Dobite akumulátor. Pokiaľ dobíjanie nie je účinné, vymeňte akumulátor.
	Systém pohonu nefunguje správne.	O opravu požiadajte miestne autorizované servisné stredisko.
Motor po krátkom používaní zastane.	Nabitie akumulátora nie je dostatočné.	Dobite akumulátor. Pokiaľ dobíjanie nie je účinné, vymeňte akumulátor.
	Prehrievanie.	Prestaňte zariadenie používať a nechajte ho vychladnúť.
Zariadenie nedosahuje maximálne otáčky.	Akumulátor nie je nainštalovaný správne.	Akumulátor nainštalujte podľa popisu v tomto návode.
	Výkon akumulátora klesá.	Dobite akumulátor. Pokiaľ dobíjanie nie je účinné, vymeňte akumulátor.
	Systém pohonu nefunguje správne.	O opravu požiadajte miestne autorizované servisné stredisko.
Nadmerné vibrácie: ⇒ okamžite náradie zastavte!	Systém pohonu nefunguje správne.	O opravu požiadajte miestne autorizované servisné stredisko.
Motor sa nedá zastaviť: ⇒ Ihneď odnímite akumulátor!	Elektrická alebo elektronická chyba.	Odnímate akumulátor a o opravu požiadajte miestne autorizované servisné stredisko.

VOLITEĽNÉ PRÍSLUŠENSTVO

⚠ POZOR: Pre váš výrobok Makita opísaný v tomto návode odporúčame používať toto príslušenstvo a nadstavce. Pri použití iného príslušenstva či nadstavcov môže hroziť nebezpečenstvo zranenia osôb. Príslušenstvo a nadstavce sa môžu používať len na stanovené účely.

Ak potrebujete bližšie informácie týkajúce sa tohoto príslušenstva, obráťte sa na vaše miestne servisné stredisko firmy Makita.

- Hubica
- Záhradná hubica
- Vrečko na prach
- Dlhá hubica
- Súprava zúženej hubice
- Súprava ohybnej hadice
- Originálna batéria a nabíjačka Makita

POZNÁMKA: Niektoré položky zo zoznamu môžu byť súčasťou balenia produktu vo forme štandardného príslušenstva. Rozsah týchto položiek môže byť v každej krajine odlišný.

SPECIFIKACE

Model:		DUB185	DUB186
Výkon	Objem vzduchu	0–3,2 m ³ /min	
	Rychlost vzduchu (průměrná)	0–81 m/s	0–56 m/s
	Rychlost vzduchu (maximální)	0–98 m/s	0–68 m/s
Celková délka		517 mm *1	861 mm *2
Jmenovité napětí		18 V DC	
Čistá hmotnost	S hubicí	1,6 – 2,1 kg	-
	Se zahradní hubicí	-	1,6 – 2,1 kg

*1. S hubicí a akumulátorem, bez vaku na prach.

*2. Se zahradní hubicí a akumulátorem, bez vaku na prach.

- Vzhledem k neustálému výzkumu a vývoji zde uvedené technické údaje podléhají změnám bez upozornění.
- Specifikace se mohou pro různé země lišit.
- Hmotnost se může lišit v závislosti na nástavcích a přídatných zařízeních, včetně akumulátoru. Nejlehčí a nejtěžší kombinace, dle EPTA-Procedure 01/2014, jsou uvedeny v tabulce níže.

Použitelný akumulátor a nabíječka

Akumulátor	BL1815N / BL1820 / BL1820B / BL1830 / BL1830B / BL1840 / BL1840B / BL1850 / BL1850B / BL1860B
Nabíječka	DC18RC / DC18RD / DC18RE / DC18SD / DC18SE / DC18SF / DC18SH

- V závislosti na regionu vašeho bydliště nemusí být některé akumulátory a nabíječky k dispozici.

VAROVÁNÍ: Používejte pouze výše uvedené akumulátory a nabíječky. Použití jiných akumulátorů a nabíječek může způsobit zranění a/nebo požár.

Doporučený adaptér baterie

Akumulátorový konvertor	PDC01
-------------------------	-------

- V závislosti na regionu vašeho bydliště nemusí být adaptéry baterie uvedené výše k dispozici.
- Před použitím adaptéru baterie si přečtěte pokyny a varovné symboly na adaptéru baterie.

Symbole

Níže jsou uvedeny symboly, se kterými se můžete při použití nářadí setkat. Je důležité, abyste dříve, než s ním začnete pracovat, pochopili jejich význam.

 Budte obzvláště opatrní a dávejte pozor.

 Přečtěte si návod k obsluze.

 Nepřibližujte ruce k otáčejícím se částem.

 Pokud máte dlouhé vlasy, může dojít k nehodě kvůli jejich zaplétání.

 Nepracujte v blízkosti přihlížejících osob.

 Používejte ochranné brýle a ochranu sluchu.



Nevystavujte vlhkosti.



Ni-MH
Li-ion

Pouze pro země EU
Elektrické zařízení ani akumulátor nelikvidujte současně s domovním odpadem! Vzhledem k dodržování evropských směrnic o odpadních elektrických a elektronických zařízeních a směrnice o bateriích, akumulátorech a odpadních bateriích a akumulátorech s jejich implementací v souladu s národními zákony musí být elektrická zařízení, baterie a akumulátory po skončení životnosti odděleně shromážděny a předány do ekologicky kompatibilního recyklačního zařízení.

Účel použití

Stroj je určen k foukání a vysávání.

Hlučnost

Typická vážená hladina hluku (A) určená podle normy EN62841-1:

Model DUB185

Hladina akustického tlaku (L_{pA}): 83 dB(A)
Hladina akustického výkonu (L_{WA}): 94 dB (A)
Nejistota (K): 3 dB(A)

Typická vážená hladina hluku (A) určená podle normy EN50636-2-100:

Model DUB186

Hladina akustického tlaku (L_{pA}): 82,5 dB(A)
Nejistota (K): 2,3 dB(A)
Hladina akustického výkonu (L_{WA}): 92,4 dB (A)
Nejistota (K): 2,8dB(A)

POZNÁMKA: Celková(é) hodnota(y) emisí hluku byla(y) změněna(y) v souladu se standardní zkušební metodou a dá se použít k porovnání nářadí mezi sebou.

POZNÁMKA: Hodnotu(y) deklarovaných emisí hluku lze také použít k předběžnému posouzení míry expozice vibracím.

VAROVÁNÍ: Používejte ochranu sluchu.

VAROVÁNÍ: Emise hluku se při používání elektrického nářadí ve skutečnosti mohou od deklarované(ých) hodnot(y) lišit v závislosti na způsobech použití nářadí.

VAROVÁNÍ: Nezapomeňte stanovit bezpečnostní opatření na ochranu obsluhy podle odhadu expozice ve skutečných podmínkách použití. (Vezměte přitom v úvahu všechny části provozního cyklu, tj. kromě doby zátěže například doby, kdy je nářadí vypnuté a kdy běží naprázdno.)

Vibrace

Celková hodnota vibrací (vektorový součet tří os) určená podle normy EN62841-1:

Model DUB185

Pracovní režim: provoz bez zatížení
Emise vibrací (a_h): 2,5 m/s² nebo méně
Nejistota (K): 1,5 m/s²

Celková hodnota vibrací (vektorový součet tří os) určená podle normy EN50636-2-100:

Model DUB186

Pracovní režim: provoz bez zatížení
Emise vibrací (a_h): 2,5 m/s² nebo méně
Nejistota (K): 1,5 m/s²

POZNÁMKA: Celková(é) hodnota(y) deklarovaných vibrací byla(y) změněna(y) v souladu se standardní zkušební metodou a dá se použít k porovnání nářadí mezi sebou.

POZNÁMKA: Celkovou(é) hodnotu(y) deklarovaných vibrací lze také použít k předběžnému posouzení míry expozice vibracím.

VAROVÁNÍ: Emise vibrační se při používání elektrického nářadí ve skutečnosti mohou od deklarované(ých) hodnot(y) lišit v závislosti na způsobech použití nářadí.

VAROVÁNÍ: Nezapomeňte stanovit bezpečnostní opatření na ochranu obsluhy podle odhadu expozice ve skutečných podmínkách použití. (Vezměte přitom v úvahu všechny části provozního cyklu, tj. kromě doby zátěže například doby, kdy je nářadí vypnuté a kdy běží naprázdno.)

Prohlášení ES o shodě

Pouze pro evropské země

Prohlášení ES o shodě je obsaženo v Příloze A tohoto návodu k obsluze.

BEZPEČNOSTNÍ VÝSTRAHY

Obecná bezpečnostní upozornění k elektrickému nářadí

VAROVÁNÍ: Přečtěte si všechny bezpečnostní výstrahy i pokyny a prohlédněte si ilustrace a specifikace dodané k tomuto elektrickému nářadí. Nedodržení všech níže uvedených pokynů může vést k úrazu elektrickým proudem, požáru či vážnému zranění.

Všechna upozornění a pokyny si uschovejte pro budoucí potřebu.

Pojem „elektrické nářadí“ v upozorněních označuje elektrické nářadí, které se zapojuje do elektrické sítě, nebo elektrické nářadí využívající akumulátory.

Bezpečnostní varování k akumulátorovému fukaru

VAROVÁNÍ: Přečtěte si veškerá bezpečnostní upozornění a všechny pokyny. Zanedbání upozornění a pokynů může mít za následek úraz elektrickým proudem, vznik požáru nebo vážné zranění.

Všechna upozornění a pokyny si uschovejte pro budoucí potřebu.

Školení

1. **Pečlivě si přečtěte pokyny.** Obeznamte se s ovládacími prvky a správným používáním stroje.
2. **Nikdy nedovolte, aby stroj používaly děti, osoby s omezenými fyzickými, smyslovými či duševními schopnostmi nebo s nedostatečnými zkušenostmi a znalostmi, ani osoby neobeznámené s příslušnými pokyny.** Věk obsluhy může být omezen místními předpisy.

3. Se zařízením nikdy nepracujte v blízkosti osob, zvláště pak dětí a domácích zvířat.
4. Pamatujte, že za nehody nebo ohrožení jiných osob a jejich majetku odpovídá obsluha či uživatel.

Příprava

1. Při práci se zařízením vždy noste pevnou obuv a dlouhé kalhoty.
2. Nenoste volné oděvy nebo šperky, které by mohly být nasáty do přívodu vzduchu. Dejte pozor, aby se vaše dlouhé vlasy nedostaly do přívodů vzduchu.
3. Při používání elektrického nářadí vždy noste ochranné brýle určené k ochraně zraku. Ochranné brýle musí splňovat požadavky normy ANSI Z87.1 v USA, EN 166 v Evropě nebo AS/NZS 1336 v Austrálii a na Novém Zélandu. V Austrálii a na Novém Zélandu je dle zákona též nutné nosit obličejový štít chránící obličej.

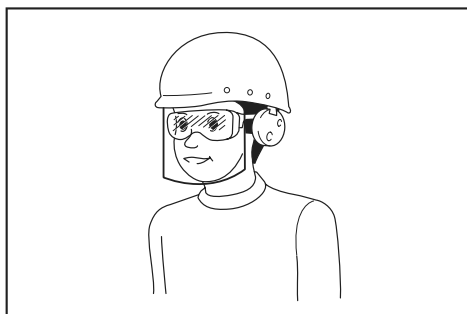

Za vynucení používání vhodných ochranných pracovních prostředků obsluhou nářadí či jinými osobami v bezprostřední blízkosti pracoviště odpovídá zaměstnavatel.

4. Doporučujeme použití obličejové masky, abyste se vyhnuli podráždění způsobenému prachem.
5. Při obsluze stroje vždy noste neklouzavou ochrannou obuv. Bezpečnostní obuv s uzavřenou špičkou a neklouzavou podrážkou sníží nebezpečí zranění.
6. Používejte osobní ochranné prostředky. Vždy používejte ochranu zraku. Ochranné pracovní prostředky, jako je například respirátor, protiskluzová obuv, ochranná přilba nebo ochrana sluchu, omezí při správném použití riziko zranění.

Obsluha

1. Vypněte stroj, vyjměte akumulátor a ujistěte se, že se všechny pohyblivé díly zcela zastavily,
 - kdykoli se od stroje vzdálíte,
 - před uvolňováním zablokování,
 - před kontrolou, čištěním či prováděním prací na stroji,
 - kdykoli začne stroj neobvykle vibrovat,
 - kdykoliv předěláte stroj z fukaru na vysavač, anebo obráceně.
2. Se strojem pracujte pouze za denního světla nebo při dostatečném umělém osvětlení.
3. Vždy udržujte správné postavení a rovnováhu a nepřeceňujte vlastní schopnosti.
4. Při práci ve svahu vždy dávejte pozor, kam šlapete.
5. Kráčejte – nikdy neběhejte.
6. Zajistěte, aby všechny přívody chladicího vzduchu byly prosté nečistot.
7. Nečistoty nikdy nefoukejte směrem k přihlížejícím osobám.
8. Pracujte se strojem v doporučené poloze a na pevném povrchu.
9. Nepracujte se strojem ve výškách.
10. Při používání stroje nikdy nemířte hubicí na nikoho v blízkosti.
11. Nikdy neblokuje vstup sání a/nebo výstup fukaru.
 - Při provozu v prašném prostředí dávejte pozor, abyste neblokovali vstup sání nebo výstup fukaru prachem či nečistotami.
 - Nepoužívejte jiné hubice, než hubice dodané společností Makita.
 - Nepoužívejte fukar pro nafukování balónů, nafukovacích lodiček nebo podobných výrobků.
12. Se strojem nepracujte v blízkosti otevřených oken apod.
13. Doporučujeme pracovat se strojem pouze v rozumné době – ne brzy z rána nebo pozdě večer, kdy by práce mohla rušit ostatní.
14. Doporučujeme před ofukováním použít hrábě nebo košťata pro uvolnění nečistot.
15. Pokud stroj zasáhne případné cizí předměty nebo začne vydávat neobvyklý hluk či vibrace, okamžitě jej vypněte. Než stroj znovu spustíte, vyjměte z něj akumulátor a zkontrolujte, zda nebyl poškozen. Jestliže došlo k poškození stroje, požádejte místní servisní středisko společnosti Makita o opravu.
16. Do vstupu sání nebo výstupu fukaru nestrkejte prsty ani jiné předměty.
17. Zamezte neúmyslnému uvedení do chodu. Před vložením akumulátoru, zvedáním či přenášením stroje se ujistěte, že je přepínač ve vypnuté poloze. Přenášení stroje s prstem na přepínači nebo připojováním ke zdroji energie se zapnutým přepínačem může způsobit úraz.
18. Nikdy nefoukejte ani nevyzávejte nebezpečné materiály, jako jsou hřebíky, úlomky skla nebo čepele.
19. Nepracujte se strojem v blízkosti hořlavých materiálů.
20. Se strojem nepracujte delší dobu v prostředí s nízkou teplotou.

Údržba a skladování

1. Všechny matice, šrouby a vruty udržujte dotažené – zajistíte tak bezpečnou provozuschopnost stroje.
2. Pokud jsou díly opotřebené nebo poškozené, vyměňte je za díly dodané společností Makita.
3. Uložte stroj na suché místo mimo dosah dětí.

4. Když stroj zastavíte, abyste jej zkontrolovali, opravili, uskladnili nebo vyměnili příslušenství, vypněte ho a ujistěte se, že se všechny pohyblivé díly zcela zastavily, a vyjměte akumulátor. Nechte stroj zchladnout, než na něm budete provádět jakékoli práce. O stroj se budete starat a udržujete jej čistý.
5. Před skladováním nechte stroj vždy vychladnout.
6. Stroj nevystavujte dešti. Stroj skladujte ve vnitřních prostorech.
7. Když stroj zvedáte, nezapomeňte ohnout kolena a dávejte pozor, abyste si neporanili záda.
6. Nepracujte v nebezpečném prostředí. Nářadí nepoužívejte na vlhkých či mokřích místech a nevystavujte je dešti. Vnikne-li do nářadí voda, zvýší se nebezpečí úrazu elektrickým proudem.

Servis

1. Vaše elektrické nářadí si nechávejte opravovat kvalifikovaným pracovníkem s použitím výhradně identických náhradních dílů. Tím zajistíte zachování bezpečnosti elektrického nářadí.
2. Akumulátory nikdy sami nespravujte. Opravy akumulátorů smí provádět pouze výrobce nebo autorizovaná servisní střediska.

Práce s akumulátorovým nářadím a péče o něj

1. Nabíjení provádějte pouze pomocí nabíječky určené výrobcem. Nabíječka vhodná pro jeden typ akumulátoru může při použití s jiným akumulátorem vést ke vzniku nebezpečí požáru.
2. Elektrické nářadí používejte pouze s určenými akumulátory. Použití jiných akumulátorů může vyvolat nebezpečí zranění a požáru.
3. Pokud akumulátor nepoužíváte, udržujte jej mimo dosah jiných kovových předmětů, jako jsou kancelářské sponky, mince, klíče, hřebíky, šrouby nebo jiné malé kovové předměty, které mohou propojit svorky akumulátoru. Zkratování svorek akumulátoru může způsobit popáleniny nebo požár.
4. Při hrubém zacházení může z akumulátoru uniknout elektrolyt. Vyvarujte se styku s ním. Pokud dojde k náhodnému kontaktu, omyjte zasažené místo vodou. Pokud elektrolyt zasáhne oči, vyhledejte lékařskou pomoc. Elektrolyt uniklý z akumulátoru může způsobit podráždění nebo popálení pokožky.
5. Nepoužívejte poškozený nebo upravený akumulátor nebo nářadí. U poškozených nebo upravených akumulátorů může dojít k neočekávanému chování, které může mít za následek požár, výbuch nebo riziko poranění.
6. Akumulátor nebo nářadí nevystavujte ohni nebo vysokým teplotám. Při vystavení žáru ohně nebo teplotám nad 130 °C může dojít k výbuchu.
7. Postupujte dle nabíjecích pokynů a akumulátor nebo nářadí nenabíjejte mimo teplotní rozsah specifikovaný v pokynech. Nesprávné nabíjení při teplotách mimo stanovený rozsah může poškodit akumulátor a zvýšit riziko požáru.

Elektrická bezpečnost a bezpečnost akumulátorů

1. Akumulátor (akumulátory) nelikvidujte vzhováním do ohně. Články mohou vybuchnout. Při likvidaci postupujte podle místních předpisů, jež mohou zahrnovat zvláštní pokyny.
2. Akumulátory neotevírejte a nepoškozujte. Vypuštěný elektrolyt je žíravý a může způsobit poranění očí nebo pokožky. Při spolknutí může být jedovatý.
3. Nenabíjejte baterii v dešti nebo na mokřích místech.
4. Nenabíjejte akumulátor venku.
5. S nabíječkou, včetně zástrčky nabíječky a svorek, nemanipulujte mokřými rukama.

TYTO POKYNY USCHOVEJTE.

VAROVÁNÍ: NEDOVOLTE, aby pohodnost nebo pocit znalosti výrobku (získány na základě předchozího použití) vedl k zanedbání dodržování bezpečnostních pravidel platných pro tento výrobek.

NESPRÁVNÉ POUŽÍVÁNÍ či nedodržení bezpečnostních pravidel uvedených v tomto návodu k obsluze může způsobit vážné zranění.

Důležitá bezpečnostní upozornění pro akumulátor

1. Před použitím akumulátoru si přečtěte všechny pokyny a varovné symboly na (1) nabíječce, (2) akumulátoru a (3) výrobku využí-
vajícím akumulátor.
2. Akumulátor nerozebírejte.
3. Pokud se příliš zkrátí provozní doba akumulátoru, přerušte okamžitě práci. V opačném případě existuje riziko přehřívání, popálení nebo dokonce výbuchu.
4. Budou-li vaše oči zasaženy elektrolytem, vypláchněte je čistou vodou a okamžitě vyhledejte lékařskou pomoc. Může dojít ke ztrátě zraku.
5. Akumulátor nezkratujte:
 - (1) Nedotýkejte se svorek žádným vodivým materiálem.
 - (2) Neskladujte akumulátor v nádobě s jinými kovovými předměty, jako jsou hřebíky, mince, apod.
 - (3) Nevystavuje akumulátor vodě a dešti. Zkrat akumulátoru může způsobit velký průtok proudu, přehřátí, možné popálení a dokonce i poruchu.
6. Neskladujte nářadí a akumulátor na místech, kde může teplota překročit 50 °C (122 °F).
7. Nespálujte akumulátor, ani když je vážně poškozen nebo úplně opotřeben. Akumulátor může v ohni vybuchnout.
8. Dávejte pozor, abyste akumulátor neupustili ani s ním nenaráželi.
9. Nepoužívejte poškozené akumulátory.
10. Obsažené lithium-iontové akumulátory podléhají právním požadavkům na nebezpečné zboží. V případě komerční přepravy například externími dopravci je třeba dodržet zvláštní požadavky na balení a značení.

Pro přípravu zboží k přepravě je nutná konzultace s odborníkem na nebezpečný materiál. Dodržujte také případné podrobnější národní předpisy. Odkryté kontakty přelepte izolační páskou či jinak zakryjte a akumulátory zabalte tak, aby se v balení nemohly pohybovat.

11. Při likvidaci akumulátoru jej vyjměte z nářadí a zlikvidujte jej na bezpečném místě. Při likvidaci akumulátoru postupujte podle místních předpisů.
12. Akumulátor používejte pouze s výrobky specifikovanými společností Makita. Instalace akumulátoru do nevhodujících výrobků může způsobit požár, nadměrné zahřívání, explozi nebo únik elektrolytu.
13. Pokud nářadí delší dobu nepoužíváte, je nutné z něj akumulátor vyjmout.

TYTO POKYNY USCHOVEJTE.

⚠ UPOZORNĚNÍ: Používejte pouze originální akumulátory Makita. Používání neoriginálních nebo upravených akumulátorů může způsobit explozi akumulátoru a následný požár, zranění a jiné poškození. Zaniká tím také záruka společnosti Makita na nářadí a nabíječku Makita.

Tipy k zajištění maximální životnosti akumulátoru

1. Akumulátor nabíjte dříve, než dojde k jeho úplnému vybití. Pokud si povšimnete snížení výkonu nářadí, vždy jej zastavte a dobijte akumulátor.
2. Nikdy nenabíjete úplně nabitý akumulátor. Přebíjení zkracuje životnost akumulátoru.
3. Akumulátor dobíjete při pokojové teplotě od 10 °C do 40 °C (50 °F až 104 °F). Před nabíjením nechejte horký akumulátor zchladnout.
4. Pokud se akumulátor delší dobu nepoužívá (déle než šest měsíců), je nutno jej dobít.

SESTAVENÍ

⚠ UPOZORNĚNÍ: Před prováděním jakýchkoli prací na zařízení se vždy přesvědčte, zda je zařízení vypnuté a je z něj vyjmut akumulátor.

Sestavení pro foukání

Nasazení a sejmutí hubice

Volitelné příslušenství pro DUB186

Srovnajte výstupky na hubici s drážkami na hlavní jednotce, poté vložte hubici do hlavní jednotky a otočte ji tak, aby se zajistila.

► Obr.1: 1. Hubice

Při odjímání hubice použijte opačný postup oproti nasazování.

Nasazení a sejmutí zahradní hubice

Volitelné příslušenství pro DUB185

Srovnajte výstupky na zahradní hubici s drážkami na hlavní jednotce, poté vložte zahradní hubici do hlavní jednotky a otočte ji tak, aby se zajistila.

► Obr.2: 1. Zahradní hubice

Při odjímání zahradní hubice použijte opačný postup oproti nasazování.

Nasazení a sejmutí dlouhé hubice

Volitelné příslušenství pro DUB185/DUB186

Dlouhá hubice se nasazuje stejně jako běžná hubice. Při odjímání dlouhé hubice použijte opačný postup oproti nasazování.

Nasazení a sejmutí kuželové hubice

Volitelné příslušenství pro DUB185/DUB186

Připojte kuželovou hubici k běžné hubici, tu pak nasadte na hlavní jednotku. Při odjímání kuželové hubice použijte opačný postup oproti nasazování.

Sestavení pro vysávání

Nasazení a sejmutí hubice

Volitelné příslušenství pro DUB186

Srovnajte výstupky na hubici s drážkami na hlavní jednotce, poté vložte hubici do hlavní jednotky a otočte ji tak, aby se zajistila.

► Obr.3: 1. Hubice

Při odjímání hubice použijte opačný postup oproti nasazování.

Nasazení a sejmutí vaku na prach

Volitelné příslušenství pro DUB185/DUB186

Srovnajte výstupky na spojku vaku na prach s drážkami na hlavní jednotce, poté vložte spojku do hlavní jednotky a otočte ji tak, aby se zajistila.

► Obr.4: 1. Spojka 2. Vak na prach

Při odjímání vaku na prach použijte opačný postup oproti nasazování.

Montáž a demontáž sady ohebné hadice

Volitelné příslušenství pro DUB185/DUB186

Nasadte postupně spojku, hadici, trubku a rámovou hubici na hlavní jednotku.

► Obr.5: 1. Spojka 2. Hadice 3. Trubka 4. Rámová hubice

Při odjímání sady ohebné hadice použijte opačný postup oproti nasazování.

POPIS FUNKCÍ

⚠ UPOZORNĚNÍ: Před nastavováním zařízení nebo kontrolou jeho funkce se vždy přesvědčte, zda je zařízení vypnuté a je vyjmutý akumulátor.

Nasazení a sejmutí akumulátoru

⚠ UPOZORNĚNÍ: Před instalací nebo vyjmutím akumulátoru vždy vypněte zařízení.

⚠ UPOZORNĚNÍ: Při vložení či vyjmutí akumulátoru pevně držte zařízení i akumulátor. V opačném případě vám může zařízení nebo akumulátor vyklouznout z rukou a mohlo by dojít k jejich poškození či ke zranění.

⚠ UPOZORNĚNÍ: Akumulátor zasunujte vždy zcela tak, aby nebyl červený indikátor vidět. Pokud tak neučiníte, může ze zařízení náhodně vypadnout, čímž může vám nebo osobám ve vašem okolí způsobit zranění.

⚠ UPOZORNĚNÍ: Akumulátor nenasazujte násilím. Nelze-li akumulátor zasunout snadno, nevkládáte jej správně.

► Obr.6: 1. Červený indikátor 2. Tlačítko 3. Akumulátor

Chcete-li akumulátor vyjmout, vysuňte jej ze zařízení se současným posunutím tlačítka na přední straně akumulátoru.















Při nasazování akumulátoru vyrovnejte jazýček na bloku akumulátoru s drážkou v krytu a zasuňte akumulátor na místo. Akumulátor zasuňte na doraz, až zacvakne na své místo. Není-li tlačítko zcela zajištěno, uvidíte na jeho horní straně červený indikátor.

Indikace zbývajících kapacity akumulátoru

Pouze pro akumulátory s diodovým ukazatelem

► Obr.7: 1. Kontrolky 2. Tlačítko kontroly

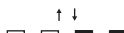
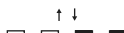
Stisknutím tlačítka kontroly na akumulátoru zjistíte zbývajících kapacitu akumulátoru. Kontrolky indikátoru se na několik sekund rozsvítí.

Kontrolky			Zbývajících kapacita
 Svítí	 Nesvítí	 Bliká	
			75 % až 100 %
			50 % až 75 %
			25 % až 50 %
			0 % až 25 %
			Nabijte akumulátor.
 ↑ ↓ 			Došlo pravděpodobně k poruše akumulátoru.

POZNÁMKA: Kapacita udávaná indikátorem se může mírně lišit od skutečné kapacity v závislosti na podmínkách používání a teplotě prostředí.

Systém ochrany zařízení a akumulátoru

Zařízení je vybaveno systémem ochrany zařízení a akumulátoru. Tento systém automaticky přeruší napájení motoru, aby se prodloužila životnost zařízení a akumulátoru. Budou-li zařízení nebo akumulátor vystaveny některé z níže uvedených podmínek, zařízení se během provozu automaticky vypne:

Ochrana proti přetížení

Pokud se zařízením nebo akumulátorem pracujete způsobem, který zapříčiní mimořádně vysoký odběr proudu, zařízení se automaticky a bez jakékoli signalizace zastaví. V takové situaci zařízení vypněte a ukončete činnost, při níž došlo k přetížení zařízení. Potom zařízení zapněte a obnovte činnost.

Ochrana proti přehřátí

Když se zařízení nebo akumulátor přehřeje, automaticky se zastaví. V takovém případě nechte zařízení a akumulátor před opětovným zapnutím zařízení vychladnout.

Ochrana proti přílišnému vybití

V případě nedostačující kapacity akumulátoru se zařízení automaticky vypne. V takovém případě vyjměte akumulátor ze zařízení a nabijte jej.

Používání spouště

⚠ VAROVÁNÍ: Před instalací akumulátoru do zařízení vždy zkontrolujte správnou funkci spouště a zda se spoušť po uvolnění vrací do polohy vypnutí.

► Obr.8: 1. Spoušť

Chcete-li zařízení uvést do chodu, stačí stisknout spoušť. Rychlost se zvyšuje zvyšováním tlaku na spoušť. Chcete-li nářadí vypnout, uvolněte spoušť.

POZOR: Jestliže byl stroj používán nepřetržitě až do doby, kdy se jeho akumulátor zcela vybil, nechte stroj odpočinout alespoň 15 minut, než ho použijete s novým, nabitým akumulátorem.

POZNÁMKA: Když začnete stlačovat spoušť, může se ze stroje ozvat elektronický zvuk, ale to neznamená, že je závada na stroji.

Otočný volič otáček

► Obr.9: 1. Otočný volič otáček

Otáčky lze regulovat přesunutím otočného voliče otáček na požadované nastavení od 1 do 3. Vyšší rychlost lze nastavit otočením voličem směrem k číslu 3. Nižší rychlosti dosáhnete při otáčení voličem směrem k číslu 1. Vztah mezi hodnotou nastavenou na voliči a otáčkami naleznete v tabulce.

Hodnota	Otáčky
3	Vysoké
2	Střední
1	Nízké

POZOR: Když otáčíte voličem, je nutné zcela uvolnit spoušť. Jinak by mohlo dojít k poškození stroje.

PRÁCE S NÁŘADÍM

⚠ UPOZORNĚNÍ: Zařízení nepokládejte na zem, pokud je zapnuté. Do vstupu sání se může dostat písek nebo prach a způsobit poruchu nebo zranění.

Práce s ofukovačem

⚠ UPOZORNĚNÍ: Když používáte fukar, nezapomeňte ze stroje odebrat vak na prach a připojit hubici pro ofukování.

Držte zařízení rukou pevně a provádějte ofukování pomalými pohyby zařízení. Při ofukování v okolí budov, velkých kamenů nebo vozidel namiřte hubici pryč od těchto předmětů. Při ofukování rohů začněte v rohu a přesouvejte se do otevřeného prostoru.

Pro typ DUB185

► Obr.10

Pro typ DUB186

► Obr.11

Práce s vysavačem

⚠ UPOZORNĚNÍ: Když používáte vysavač, nezapomeňte nasadit vak na prach a příslušnou hubici na stroj.

⚠ UPOZORNĚNÍ: Často kontrolujte vak na prach, zda není opotřebený či poškozený.

⚠ UPOZORNĚNÍ: Před zahájením práce se strojem dbejte na to, abyste upevnili spojovací prvek vaku na prach.

⚠ UPOZORNĚNÍ: Před otevřením nebo upevněním spojovacího prvku vaku na prach vždy nejprve vypněte stroj.

POZOR: Když používáte vysavač, nepoužívejte zároveň zahradní hubici. Vysávané materiály by se mohly zachytit a způsobit poruchu stroje.

POZOR: Nedovolte, aby byly do stroje nasáty vlhké materiály, jako jsou například mokré listy, nebo cizí materiály, jako jsou například velké dřevěné třísky, kovy, sklo, oblázky atd. Jinak by mohlo dojít k poruše.

POZOR: Vak na prach vyprázdněte, ještě než se zcela zaplní. Jinak by mohlo dojít k poruše.

Držte stroj oběma rukama. Při práci se strojem nastavte spoušť tak, aby síla sání odpovídala pracovnímu prostoru a podmínkám.

► Obr.12

Vak na prach vždy vyprázdněte předtím, než bude úplně plný (odejměte vak na prach ze stroje a poté spojovací prvek).

► Obr.13: 1. Spojovací prvek

ÚDRŽBA

⚠ UPOZORNĚNÍ: Před zahájením kontroly nebo údržby zařízení se vždy ujistěte, zda je vypnuté a je vyjmut akumulátor.

K zachování BEZPEČNOSTI a SPOLEHLIVOSTI výrobku musí být opravy a veškerá další údržba či seřizování prováděny autorizovanými nebo továrními servisními středisky společnosti Makita s využitím náhradních dílů Makita.

Čištění zařízení

Vyčistěte zařízení setřením prachu suchým hadrem nebo hadrem ponořeným do mýdlové vody a vyždímaným.

POZOR: Nikdy nepoužívejte benzín, benzen, ředidlo, alkohol či podobné prostředky. Mohlo by tak dojít ke změnám barvy, deformacím či vzniku prasklin.

Ze vstupu sání odstraňte prach a nečistoty.

► Obr.14: 1. Vstup sání

ŘEŠENÍ POTÍŽÍ

Před žádostí o opravu proveďte nejprve prohlídku sami. Pokud narazíte na problém, který není popsán v návodu, nepokoušejte se zařízení demontovat. Požádejte o pomoc některé z autorizovaných servisních středisek Makita, kde k opravám vždy používají náhradní díly Makita.

Problém	Pravděpodobná příčina (porucha)	Náprava
Motor neběží.	Není nasazen blok akumulátoru.	Nainstalujte blok akumulátoru.
	Problém s akumulátorem (nízké napětí)	Nabijte akumulátor. Jestliže nabít nepomůže, vyměňte akumulátor.
	Systém pohonu nepracuje správně.	Předějte zařízení k opravě v místním autorizovaném servisním středisku.
Motor se po krátké době provozu zastaví.	Akumulátor není dostatečně nabitý.	Nabijte akumulátor. Jestliže nabít nepomůže, vyměňte akumulátor.
	Došlo k přehřátí.	Přestaňte zařízení používat a nechte jej vychladnout.
Zařízení nedosahuje maximálních otáček.	Akumulátor je nesprávně nasazen.	Nainstalujte akumulátor podle popisu v této příručce.
	Poklesl výkon akumulátoru.	Nabijte akumulátor. Jestliže nabít nepomůže, vyměňte akumulátor.
	Systém pohonu nepracuje správně.	Předějte zařízení k opravě v místním autorizovaném servisním středisku.
Nenormální vibrace: ⇒ zařízení ihned vypněte!	Systém pohonu nepracuje správně.	Předějte zařízení k opravě v místním autorizovaném servisním středisku.
Motor nelze vypnout: ⇒ Okamžitě vyjměte akumulátor!	Elektrická nebo elektronická porucha.	Vyjměte akumulátor a zařízení předějte k opravě v místním autorizovaném servisním středisku.

VOLITELNÉ PŘÍSLUŠENSTVÍ

⚠ UPOZORNĚNÍ: Pro produkt Makita popsany v tomto návodu doporučujeme používat následující příslušenství a nástavce. Při použití jiného příslušenství či nástavců může hrozit nebezpečí zranění osob. Příslušenství lze používat pouze pro stanovené účely.

Potřebujete-li bližší informace ohledně tohoto příslušenství, obraťte se na místní servisní středisko společnosti Makita.

- Hubice
- Zahradní hubice
- Vak na prach
- Dlouhá hubice
- Sada rámové hubice
- Sada ohebné hadice
- Originální akumulátor a nabíječka Makita

POZNÁMKA: Některé položky seznamu mohou být k produktu přibaleny jako standardní příslušenství. Přibalené příslušenství se může v různých zemích lišit.

ТЕХНІЧНІ ХАРАКТЕРИСТИКИ

Модель:		DUB185	DUB186
Параметри	Об'єм повітря	0–3,2 м³/хв	
	Швидкість повітря (середня)	0–81 м/с	0–56 м/с
	Швидкість повітря (макс.)	0–98 м/с	0–68 м/с
Загальна довжина		517 мм *1	861 мм *2
Номінальна напруга		18 В пост. струму	
Маса нетто	Із насадкою	1,6 – 2,1 кг	-
	Із садовою насадкою	-	1,6–2,1 кг

*1. Із насадкою та касетою з акумулятором і без мішка для пилу.

*2. Із садовою насадкою та касетою з акумулятором і без мішка для пилу.

- Оскільки наша програма наукових досліджень і розробок триває безперервно, наведені тут технічні характеристики можуть бути змінені без попередження.
- У різних країнах технічні характеристики можуть бути різними.
- Вага може відрізнятися залежно від допоміжного обладнання, наприклад касети з акумулятором. Найлегші та найважчі комплекти, відповідно до стандарту ЕРТА (Європейська асоціація виробників електродвигунів) від січня 01/2014 року, представлено в таблиці.

Застосовна касета з акумулятором і зарядний пристрій

Касета з акумулятором	BL1815N / BL1820 / BL1820B / BL1830 / BL1830B / BL1840 / BL1840B / BL1850 / BL1850B / BL1860B
Зарядний пристрій	DC18RC / DC18RD / DC18RE / DC18SD / DC18SE / DC18SF / DC18SH

- Деякі касети з акумулятором і зарядні пристрої, які вказано вище, можуть бути недоступними залежно від вашого регіону або місця перебування.

⚠ ПОПЕРЕДЖЕННЯ: Використовуйте лише касети з акумулятором і зарядні пристрої, перелічені вище. Використання будь-яких інших касет з акумулятором і зарядних пристроїв може призвести до травмування й/або пожежі.





Рекомендований адаптер для акумуляторів

Адаптер для акумуляторів	PDC01
--------------------------	-------

- У деяких регіонах певні моделі адаптера для акумуляторів, які вказано вище, можуть бути недоступні.
- Перед використанням адаптера акумулятора прочитайте інструкції та попереджувальні написи на ньому.

СИМВОЛИ

Далі наведено символи, які застосовуються для позначення обладнання. Перед користуванням переконайтеся, що ви розумієте їхнє значення.

	Будьте особливо уважні та обережні!
	Читайте посібник з експлуатації.
	Не наближайте руки до деталей, що обертаються.
	Довге волосся може заплутатись, що може призвести до нещасного випадку.
	Стежте за тим, щоб поблизу не було сторонніх осіб.



Надягайте засоби захисту органів зору й слуху.



Не піддавайте впливу вологи.



Тільки для країн ЄС
Не викидайте електроприлади або акумуляторні батареї разом із побутовим сміттям!
Згідно з Європейськими директивами про утилізацію електричного та електронного обладнання та про утилізацію батарей і акумуляторів, а також батарей та акумуляторів, термін служби яких закінчився, та їх використанням із дотриманням національних законів, електричне обладнання, батареї та акумулятори, термін служби яких закінчився, потрібно збирати окремо та відправляти на екологічно чисті підприємства з їхньої переробки.

Призначення

Пристрій призначений для здування й збирання малогабаритного сміття.

Шум

Рівень шуму за шкалою А в типовому виконанні, визначений відповідно до стандарту EN62841-1:

Модель DUB185

Рівень звукового тиску (L_{pA}): 83 дБ (А)
Рівень звукової потужності (L_{WA}): 94 дБ (А)
Похибка (К): 3 дБ (А)

Рівень шуму за шкалою А в типовому виконанні, визначений відповідно до стандарту EN50636-2-100:

Модель DUB186

Рівень звукового тиску (L_{pA}): 82,5 дБ (А)
Похибка (К): 2,3 дБ (А)
Рівень звукової потужності (L_{WA}): 92,4 дБ (А)
Похибка (К): 2,8 дБ (А)

ПРИМІТКА: Заявлене значення шуму було виміряно відповідно до стандартних методів тестування й може використовуватися для порівняння одного інструмента з іншим.

ПРИМІТКА: Заявлене значення шуму може також використовуватися для попереднього оцінювання впливу.

▲ПОПЕРЕДЖЕННЯ: Користуйтеся засобами захисту органів слуху.

▲ПОПЕРЕДЖЕННЯ: Залежно від умов використання рівень шуму під час фактичної роботи електроінструмента може відрізнитися від заявленого значення вібрації; особливо сильно на це впливає тип деталі, що оброблюється.

▲ПОПЕРЕДЖЕННЯ: Забезпечте належні запобіжні заходи для захисту оператора, що відповідатимуть умовам використання інструмента (слід брати до уваги всі складові робочого циклу, як-от час, коли інструмент вимкнено та коли він починає працювати на холостому ході під час запуску).

Вібрація

Загальна величина вібрації (векторна сума трьох напрямків) визначена згідно з EN62841-1:

Модель DUB185

Режим роботи: робота на холостому ході
Вібрація (a_h): 2,5 m/s^2 або менше
Похибка (К): 1,5 m/s^2

Загальне значення вібрації (векторна сума трьох напрямків), визначене згідно зі стандартом EN50636-2-100:

Модель DUB186

Режим роботи: робота на холостому ході
Вібрація (a_h): 2,5 m/s^2 або менше
Похибка (К): 1,5 m/s^2

ПРИМІТКА: Заявлене загальне значення вібрації було виміряно відповідно до стандартних методів тестування й може використовуватися для порівняння одного інструмента з іншим.

ПРИМІТКА: Заявлене загальне значення вібрації може також використовуватися для попереднього оцінювання впливу.

▲ПОПЕРЕДЖЕННЯ: Залежно від умов використання вібрація під час фактичної роботи електроінструмента може відрізнитися від заявленого значення вібрації; особливо сильно на це впливає тип деталі, що оброблюється.

▲ПОПЕРЕДЖЕННЯ: Забезпечте належні запобіжні заходи для захисту оператора, що відповідатимуть умовам використання інструмента (слід брати до уваги всі складові робочого циклу, як-от час, коли інструмент вимкнено та коли він починає працювати на холостому ході під час запуску).

Декларація про відповідність стандартам ЄС

Тільки для країн Європи

Декларацію про відповідність стандартам ЄС наведено в Додатку А до цієї інструкції з експлуатації.

ПОПЕРЕДЖЕННЯ ПРО ДОТРИМАННЯ ТЕХНІКИ БЕЗПЕКИ

Загальні застереження щодо техніки безпеки при роботі з електроінструментами

▲ПОПЕРЕДЖЕННЯ: Уважно ознайомтеся з усіма попередженнями про дотримання правил техніки безпеки, інструкціями, ілюстраціями та технічними характеристиками, що стосуються цього електроінструмента. Невиконання будь-яких інструкцій, перелічених нижче, може призвести до ураження електричним струмом, пожежі та/або тяжких травм.

Збережіть усі інструкції з техніки безпеки та експлуатації на майбутнє.

Термін «електроінструмент», зазначений у інструкції з техніки безпеки, стосується електроінструмента, який функціонує від електромережі (електроінструмент з кабелем живлення), або електроінструмента з живленням від батареї (безпроводний електроінструмент).

Інструкції з техніки безпеки під час експлуатації акумуляторної повітродувки

▲ПОПЕРЕДЖЕННЯ: Прочитайте усі застереження стосовно техніки безпеки та всі інструкції. Недотримання попереджень та інструкцій може призвести до ураження електричним струмом, до виникнення пожежі та/або до отримання серйозних травм.

Збережіть усі інструкції з техніки безпеки та експлуатації на майбутнє.

Інструктаж

1. Уважно прочитайте інструкції. Ознайомтеся з усіма засобами керування, а також із правилами належної експлуатації пристрою.
2. Не дозволяйте користуватися пристроєм дітям, особам з обмеженими фізичними, сенсорними або розумовими можливостями, особам із недостатнім досвідом чи знаннями або людям, які не ознайомились із цією інструкцією з використання пристрою. Місцеві норми можуть обмежувати віковий поріг оператора.
3. Ніколи не працюйте з інструментом, якщо поблизу є інші люди, особливо діти, або домашні тварини.
4. Пам'ятайте про те, що оператор або користувач несе відповідальність за нещасні випадки й створення ситуацій, небезпечних для людей та їхнього майна.

Підготовка

1. На час роботи з інструментом завжди взувайте міцне взуття й надягайте довгі штани.
2. Не носіть просторий одяг або прикраси, які може бути затягнуто в отвір для припливу повітря. Не допускайте потрапляння довгого волосся в отвори для припливу повітря.
3. Завжди користуйтеся захисними окулярами, щоб захистити очі від травмування під час роботи з електроінструментами. Захисні окуляри мають відповідати стандарту ANSI Z87.1 у США, EN 166 у Європі або AS/NZS 1336 в Австралії / Новій Зеландії. В Австралії / Новій Зеландії законодавство вимагає користуватися також щитком для захисту обличчя.

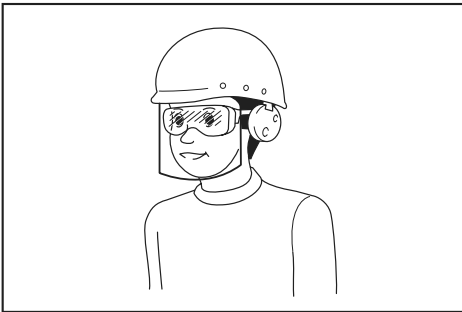

Роботодавець відповідає за те, щоб оператори інструментів та інші особи, які знаходяться безпосередньо в робочій зоні, примусово користувалися відповідним захисним устаткуванням.

4. Для запобігання виникненню подразнення через пил рекомендується надягати лицьову маску.
5. Під час роботи з обладнанням завжди надягайте захисне взуття з підшвами, які не ковзають. Неслизькі, закриті та безпечні черевики або туфлі зменшують ризик отримання травми.
6. Використовуйте засоби індивідуального захисту. Завжди надягайте засоби захисту очей. Такі засоби захисту, як респіратор, неслизьке робоче взуття, захисний шолом та засоби захисту органів слуху, використовувани у відповідних умовах, знижують ризик отримання травм.

Робота

1. Вимкніть пристрій, витягніть касету з акумулятором і переконайтеся в тому, що всі рухомі частини повністю зупинились, у вказаних далі випадках:
 - якщо ви залишаєте пристрій без нагляду;
 - перед усуненням засмічень;
 - перед перевіркою, очищенням або обслуговуванням пристрою;
 - у разі появи в пристрої ненормальної вібрації;
 - у разі перетворення пристрою з повітродувки на пиლოსос або навпаки.
2. Користуйтеся пристроєм тільки у світлий час доби або за достатнього штучного освітлення.
3. Не тягніться й завжди пильнуйте за постійним утриманням рівноваги та правильним положенням ніг.
4. Працюючи на схилах, обов'язково займайте стійке положення.
5. Пересувайтеся повільно, не переходьте на біг.
6. Не допускайте засмічення отвору для припливу охолоджувального повітря.
7. Заборонено здувати сміття в напрямку людей.
8. Працюйте з пристроєм у рекомендованому положенні й на твердій поверхні.
9. Не використовуйте пристрій на ділянках, розташованих на висоті.
10. Під час використання пристрою не спрямовуйте насадку на людей, які перебувають поруч.
11. Не закривайте всмоктувальний і (або) випускний отвір повітродувки.
 - Не допускайте засмічування всмоктувального або випускного отвору повітродувки пилом або брудом під час роботи на вкритих пилом ділянках.
 - Використовуйте тільки насадки, надані компанією Makita.
 - Не використовуйте повітродувку для надування м'ячів, гумового човна або аналогічних предметів.
12. Не використовуйте пристрій біля відкритого вікна тощо.
13. Використовувати пристрій рекомендовано виключно в прийнятний час – не рано вранці або пізно ввечері, коли це може потривожити людей.
14. Перед здуванням рекомендується скористатися граблями й віником для розпушення сміття.
15. У разі удару пристроєм об будь-який сторонній предмет або появи будь-яких незвичних звуків або вібрації під час роботи негайно вимкніть пристрій, щоб зупинити його. Перед повторним увімкненням у продовження роботи зніміть касету з акумулятором із пристрою й перевірте пристрій на наявність пошкоджень. Якщо пристрій пошкоджено, зверніться до авторизованого сервісного центру Makita для виконання ремонту.
16. Не засовуйте пальці або інші предмети в усмоктувальний або випускний отвір повітродувки.

17. Запобігайте випадковому запуску. Перш ніж установлювати касету з акумулятором, піднімати або переносити пристрій, слід переконатися в тому, що вимикач перебуває в положенні «вимкнено». Перенесення пристрою з пальцем на вимикачі або подача живлення на пристрій з увімкнутим вимикачем можуть призвести до нещасного випадку.
18. Заборонено здувати чи збирати небезпечні матеріали, наприклад цвяхи, скалки скла або інші гострі предмети.
19. Не використовуйте пристрій поблизу легкозаймистих матеріалів.
20. Уникайте експлуатації пристрою протягом тривалого часу за низької температури.

Технічне обслуговування й зберігання

1. Щоб гарантувати безпечну роботу пристрою, перевіряйте надійність затягування всіх гайок, болтів і гвинтів.
2. Якщо деталі зношені або пошкоджені, замініть їх деталями, наданими компанією Makita.
3. Зберігайте пристрій у сухому й недоступному для дітей місці.
4. Після зупинення пристрою задля його перевірки, обслуговування, поміщення пристрою на зберігання або заміни на ньому насадки вимкніть пристрій, переконайтеся в тому, що всі рухомі частини повністю зупинилися, і витягніть касету з акумулятором. Перед виконанням будь-яких робіт на пристрої дайте йому охолонути. Обережно обслуговуйте пристрій і тримайте його в чистоті.
5. Перш ніж помістити пристрій на зберігання, дайте йому охолонути.
6. Не піддавайте пристрій впливу дощу. Зберігайте пристрій у приміщенні.
7. Під час піднімання пристрою згинайте коліна й будьте обережні, щоб не травмувати спину.

Використання та обслуговування акумуляторних інструментів

1. Перезаряджайте акумулятор лише за допомогою зарядного пристрою, вказаного виробником. Зарядний пристрій, який підходить для одного типу акумуляторів, може призвести до пожежі при використанні з акумулятором іншого типу.
2. Використовуйте електроінструменти лише з акумуляторами того типу, який призначений саме для цих електроінструментів. Використання акумуляторів інших типів може призвести до отримання травм і виникнення пожежі.
3. Коли акумулятор не використовується, тримайте його подалі від таких металевих предметів, як скріпки, монети, ключі, цвяхи, шурупи тощо, які можуть закортити клеми акумулятора. Замикання клем акумулятора може призвести до отримання опіків або до пожежі.
4. За неналежних умов зберігання з акумулятора може витекти рідина, контакту з якою слід уникати. У разі випадкового потрапляння рідини на тіло відповідну частину тіла слід промити водою. Якщо рідина потрапила в очі, їх слід промити водою, після чого необхідно звернутися до лікаря. Рідина, що витікає з акумулятора, може спричинити подразнення або опіки.

5. Не користуйтеся акумулятором або інструментом, які було змінено чи пошкоджено. Експлуатація акумуляторів, що їх було пошкоджено або до конструкції яких було внесено зміни, може бути небезпечною й може спричинити пожежу, вибух або травму.
6. Не піддавайте акумулятор або інструмент впливу вогню чи надмірної температури. Вплив вогню або температури вище 130° C може спричинити вибух.
7. Дотримуйтеся усіх вказівок із заряджання й не заряджайте акумулятор або інструмент за температури за межами зазначеного в інструкції діапазону. Неправильне заряджання або заряджання за межами вказаного температурного діапазону може призвести до пошкодження акумулятора й підвищити небезпеку займання.

Електробезпека й техніка безпеки під час роботи з акумулятором

1. Не спалюйте акумулятори. Акумулятор може вибухнути. Ознайомтеся з місцевими законами, які можуть містити спеціальні інструкції щодо утилізації відходів.
2. Не відкривайте й не деформуйте акумулятори. Електроліт є їдкою речовиною, тому в разі контакту зі шкірою або очима може завдати травму. У разі проковтування він може бути токсичним.
3. Не заряджайте акумулятор під дощем або в місцях із підвищеною вологістю.
4. Перезаряджайте акумулятор тільки в приміщенні.
5. Не торкайтеся зарядного пристрою, а також штекера й контактів зарядного пристрою вологими руками.
6. Не працюйте з інструментом у небезпечних умовах. Не користуйтеся інструментом у вологих або мокрих місцях і не допускайте його перебування під дощем. У випадку потрапляння води в інструмент зростає ризик ураження електричним струмом.

Обслуговування

1. Ремонт електроінструмента повинен здійснювати лише кваліфікований майстер з використанням лише стандартних деталей. Це забезпечить підтримання електроінструмента в належному стані.
2. Забороняється ремонтувати пошкоджені акумулятори. Ремонт акумуляторів має виконувати тільки виробник або вповноважений постачальник послуг.

ЗБЕРІГАЙТЕ ЦІ ВКАЗІВКИ.

⚠ ПОПЕРЕДЖЕННЯ: НИКОЛИ НЕ втрачайте пильності та не розслабляйтеся під час користування виробом (що можливо при частому користуванні); обов'язково строго дотримуйтеся відповідних правил безпеки.

НЕНАЛЕЖНЕ ВИКОРИСТАННЯ або недотримання правил техніки безпеки, викладених у цій інструкції з експлуатації, може призвести до серйозних травм.

Важливі інструкції з безпеки для касети з акумулятором

1. Перед тим як користуватися касетою з акумулятором, слід прочитати всі інструкції та застережні знаки щодо (1) зарядного пристрою акумулятора, (2) акумулятора та (3) виробів, що працюють від акумулятора.
2. Не слід розбирати касету з акумулятором.
3. Якщо період роботи дуже покортшав, слід негайно припинити користування. Це може призвести до виникнення ризику перегріву, опіку та навіть вибуху.
4. У разі потрапляння електроліту в очі слід промити їх чистою водою та негайно звернутися до лікаря. Це може призвести до втрати зору.
5. Не закоротіть касету з акумулятором.
 - (1) Не слід торкатися клем будь-яким струмопровідним матеріалом.
 - (2) Не слід зберігати касету з акумулятором у ємності з іншими металевими предметами, такими як цвяхи, монети тощо.
 - (3) Не залишайте касету з акумулятором під дощем, запобігайте контакту з водою.
6. Коротке замикання може призвести до появи значного струму, перегріву, можливих опіків та навіть виходу з ладу.
7. Не слід зберігати інструмент та касету з акумулятором в місцях, де температура може сягнути чи перевищити 50°C (122°F).
8. Не слід спалювати касету з акумулятором, навіть якщо вона була неодноразово пошкоджена або повністю спрацьована. Касета з акумулятором може вибухнути у вогні.
9. Не слід кидати або ударяти акумулятор.
10. Не слід використовувати пошкоджений акумулятор.
11. Літій-іонні акумулятори, що містяться в інструменті, мають відповідати вимогам законів про небезпечні товари.

Під час транспортування за допомогою комерційних перевезень, наприклад із залученням третьої сторони та експедиторів, необхідно дотримуватись особливих вимог, вказаних на пакуванні й у маркуванні.

Під час підготування позиції до відправлення необхідно проконсультуватись зі спеціалістом з небезпечних матеріалів. Крім того, слід виконувати більш докладні національні настанови, якщо такі є. Заклейте відкриті контакти стрічкою або заховайте їх і запакуйте акумулятор таким чином, щоб він не міг рухатися в пакуванні.

11. Для утилізації касети з акумулятором витягніть її з інструмента та утилізуйте безпечним способом. Дотримуйтеся норм місцевого законодавства щодо утилізації акумуляторів.
12. Використовуйте акумулятори лише з виробами, указаними компанією Makita. Установлення акумуляторів у невідповідні вироби може призвести до пожежі, надмірного нагрівання, вибуху чи витoku електроліту.

13. Якщо інструментом не користуватимуться протягом тривалого періоду часу, вийміть акумулятор з інструмента.

ЗБЕРІГАЙТЕ ЦІ ВКАЗІВКИ.

⚠ОБЕРЕЖНО: Використовуйте тільки акумулятори Makita. Використання акумуляторів, інших ніж оригінальні акумулятори Makita, або акумуляторів, конструкцію яких було змінено, може призвести до вибуху акумулятора і спричинити пожежу, травму або пошкодження. У зв'язку з цим також буде анульовано гарантію Makita на інструмент Makita і на зарядний пристрій.

Поради з забезпечення максимального строку експлуатації акумулятора

1. Касету з акумулятором слід заряджати до того, як він розрядиться повністю. Завжди слід зупиняти роботу інструмента та зарядити акумулятор, якщо ви помітили зменшення потужності інструмента.
2. Ніколи не слід заряджати повторно повністю заряджену касету з акумулятором. Перезарядження скорочує строк експлуатації акумулятора.
3. Заряджайте касету з акумулятором при кімнатній температурі 10°C - 40°C (50°F - 104°F). Перед тим як заряджати касету з акумулятором, слід зачекати, доки вона охолоне.
4. Якщо касета з акумулятором не використовувалася тривалий час (понад шість місяців), її слід зарядити.

ЗБОРКА

⚠ОБЕРЕЖНО: Перш ніж проводити будь-які роботи з обладнанням, вимкніть його й витягніть касету з акумулятором.

Збирання для роботи в режимі повітродувки

Установлення та зняття насадки

Додаткове приладдя для DUB186

Зіставте виступи на насадці з пазами на основному пристрої, потім вставте насадку в основний пристрій, після чого поверніть її для фіксації.

► **Рис.1:** 1. Насадка

Щоб зняти насадку, виконайте процедуру встановлення у зворотному порядку.

Установлення та зняття садової насадки

Додаткове приладдя для DUB185

Зіставте виступи на садовій насадці з пазами на основному пристрої, потім вставте садову насадку в основний пристрій, після чого поверніть її для фіксації.

► **Рис.2:** 1. Садова насадка

Щоб зняти садову насадку, виконайте процедуру встановлення у зворотному порядку.

Установлення та зняття довгої насадки

Додаткове приладдя для DUB185 / DUB186

Установіть довгу насадку таким же чином, що й звичайну насадку. Щоб зняти довгу насадку, виконайте процедуру встановлення у зворотному порядку.

Установлення та зняття конічної насадки

Додаткове приладдя для DUB185 / DUB186

Під'єднайте конічну насадку до насадки, після чого встановіть насадку на основний пристрій. Щоб зняти конічну насадку, виконайте процедуру встановлення у зворотному порядку.

Збирання для роботи в режимі пилососа

Установлення та зняття насадки

Додаткове приладдя для DUB186

Зіставте виступи на насадці з пазами на основному пристрої, потім вставте насадку в основний пристрій, після чого поверніть її для фіксації.

► **Рис.3:** 1. Насадка

Щоб зняти насадку, виконайте процедуру встановлення у зворотному порядку.

Установлення та зняття мішка для пилу

Додаткове приладдя для DUB185 / DUB186

Зіставте виступи на з'єднанні мішка для пилу з пазами на основному пристрої, потім вставте з'єднання в основний пристрій, після чого поверніть з'єднання для фіксації.

► **Рис.4:** 1. З'єднання 2. Мішок для пилу

Щоб зняти мішок для пилу, виконайте процедуру встановлення у зворотному порядку.

Установлення й зняття комплекту гнучкого шлангу

Додаткове приладдя для DUB185 / DUB186

Під'єднайте з'єднання, шланг, трубку та насадку з вузьким носиком до головного пристрою в зазначеному порядку.

► **Рис.5:** 1. З'єднання 2. Шланг 3. Труба 4. Насадка з вузьким носиком

Щоб зняти комплект гнучкого шланга, виконайте процедуру встановлення у зворотному порядку.

ОПИС РОБОТИ

⚠ОБЕРЕЖНО: Перед регулюванням або перевіркою роботи обладнання вимикайте його й витягайте касету з акумулятором.

Встановлення та зняття касети з акумулятором

⚠ОБЕРЕЖНО: Обов'язково вимикайте обладнання перед установленням або зняттям касети з акумулятором.

⚠ОБЕРЕЖНО: Під час установлення або зняття касети з акумулятором слід міцно тримати обладнання й касету з акумулятором. Якщо втримувати пристрій і касету з акумулятором недостатньо міцно, вони можуть вислизнути з рук, що може призвести до пошкодження обладнання й касети з акумулятором або спричинити травми.

⚠ОБЕРЕЖНО: Завжди вставляйте касету з акумулятором повністю таким чином, щоб не було видно червоного індикатора. Якщо цього не зробити, касета може випадково випасти з обладнання й завдати травми вам або людям, що перебувають поруч.

⚠ОБЕРЕЖНО: Не встановлюйте касету з акумулятором із зусиллям. Якщо касета не вставляється легко, то це означає, що ви її неправильно вставляєте.

► **Рис.6:** 1. Червоний індикатор 2. Кнопка 3. Касета з акумулятором

Щоб зняти касету з акумулятором, слід витягнути її з обладнання, натиснувши кнопку в передній частині касети.



Щоб установити касету з акумулятором, слід сумістити виступ на касеті з акумулятором із пазом у корпусі та вставити касету на місце. Її необхідно вставити повністю, аж доки не почуєте клацання. Якщо на верхній частині кнопки помітний червоний індикатор, це означає, що касета з акумулятором установлена не до кінця.

Відображення залишкового заряду акумулятора

Тільки для касет з акумулятором, які мають індикатори

► **Рис.7:** 1. Індикаторні лампи 2. Кнопка перевірки
Натисніть кнопку перевірки на касеті з акумулятором для відображення залишкового ресурсу акумулятора. Індикаторні лампи загоряться на кілька секунд.

Індикаторні лампи			Залишковий ресурс
 Горить	 Вимк.	 Блимає	
			від 75 до 100%
			від 50 до 75%
			від 25 до 50%
			від 0 до 25%
			Зарядіть акумулятор.

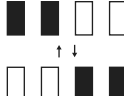
Індикаторні лампи			Залишковий ресурс
 Горить	 Вимк.	 Блимає	
			Можливо, акумулятор вийшов з ладу.

ПРИМІТКА: Залежно від умов використання та температури оточуючого середовища показання можуть незначним чином відрізнятися від дійсного ресурсу.

Система захисту обладнання / акумулятора

Обладнання оснащено системою захисту обладнання / акумулятора. Ця система автоматично вимикає живлення двигуна з метою подовження терміну служби обладнання й акумулятора. Обладнання автоматично зупиняється під час роботи, якщо обладнання або акумулятор перебувають у зазначених далі умовах.

Захист від перевантаження

Якщо обладнання або акумулятор використовується в умовах надмірного споживання струму, обладнання автоматично вимкнеться без будь-якого попередження. У такому випадку вимкніть обладнання й припиніть роботу, під час виконання якої сталося перевантаження обладнання. Щоб перезапустити обладнання, увімкніть його знову.

Захист від перегрівання

У разі перегрівання обладнання або акумулятора обладнання зупиняється автоматично. У цьому випадку дайте обладнанню й акумулятору охолонути, перш ніж знову вмикати обладнання.

Захист від надмірного розрядження

Коли ємність акумулятора стає недостатньою для подальшої роботи, обладнання автоматично зупиняється. У такому разі витягніть акумулятор з обладнання й зарядіть його.

Дія вимикача

▲ ПОПЕРЕДЖЕННЯ: Перед тим як вставляти касету з акумулятором в обладнання, слід перевірити належну роботу курка вимикача й повернення курка вимикача в положення «ВИМК.», коли його відпускають.

► Рис.8: 1. Курок вимикача

Щоб запустити пристрій, просто натисніть курок вимикача. Для підвищення швидкості сильніше натисніть курок вимикача. Щоб зупинити пристрій, відпустіть курок вимикача.

УВАГА: Якщо машина експлуатувалася безперервно до розрядки акумулятора, не користуйтеся нею протягом мінімум 15 хвилин перед відновленням роботи із зарядженим акумулятором.

ПРИМІТКА: Натискання на курок вимикача може супроводжуватися електронним звуком, що не свідчить про несправність машини.

Диск регулювання швидкості

► Рис.9: 1. Диск регулювання швидкості

Швидкість можна змінювати, повертаючи диск регулювання швидкості в положення відповідного номера налаштування від 1 до 3. Щоб збільшити швидкість, поверніть диск у напрямку цифри 3. Щоб зменшити швидкість, поверніть диск у напрямку цифри 1. Відповідність цифр на регуляторі та швидкостей див. у наведеній нижче таблиці.

Номер	Швидкість
3	Висока
2	Середня
1	Низька

УВАГА: Повертаючи диск, повністю відпустіть курок вимикача. Якщо цього не зробити, машину може бути пошкоджено.

РОБОТА

▲ ОБЕРЕЖНО: Не ставте обладнання на землю, коли його ввімкнено. Пісок або пил можуть потрапити з усмоктувального отвору й стати причиною несправності або травми.

Використання повітродувки

▲ ОБЕРЕЖНО: Під час експлуатації повітродувки не забудьте вийняти з машини мішок для пилу та під'єднати насадку для здування.

Міцно втримуйте пристрій рукою й виконуйте здування повільними рухами з боку в бік. Під час здування сміття навколо будівлі, великих каменів або транспортного засобу направляйте насадку вбік від них. Під час здування в куті починайте з кута й переходьте до відкритого простору.

Для DUB185

► Рис.10

Для DUB186

► Рис.11

Робота в режимі пилюсоса

▲ ОБЕРЕЖНО: У разі використання пристрою в режимі пилюсоса встановіть на машину мішок для пилу та насадку.

▲ ОБЕРЕЖНО: Регулярно через невеликі проміжки часу перевіряйте мішок для пилу на наявність ознак зношення або пошкодження.

▲ ОБЕРЕЖНО: Обов'язково зафіксуйте застібку мішка для пилу, перш ніж розпочати роботу з пристроєм.

▲ ОБЕРЕЖНО: Обов'язково вимикайте пристрій, перш ніж розстібнути чи зафіксувати застібку мішка для пилу.

УВАГА: У разі використання пристрою в режимі пиლოსоса не користуйтеся садовою насадкою. Матеріали, що потрапили всередину машини, можуть стати причиною засмічення та привести до її несправності.

УВАГА: Не допускайте всмоктування в пристрій вологих матеріалів на кшталт мокрого листа й сторонніх матеріалів, як-от великих трісок, металевих предметів, скла, камінців тощо. Невиконання цієї вимоги може призвести до несправності пристрою.

УВАГА: Спорожняйте мішок для пилу до того, як він заповниться. Невиконання цієї вимоги може призвести до несправності пристрою.

Тримайте машину обома руками. Під час роботи з машиною відрегулюйте курок вмикача таким чином, щоб сила всмоктування відповідала місцю й умовам роботи.

► **Рис.12**

Спорожняйте мішок для пилу до того, як він стане занадто повним – витягніть мішок для пилу з машини, а потім зніміть кріпильний виріб.

► **Рис.13:** 1. Кріпильний виріб

ТЕХНІЧНЕ ОБСЛУГОВУВАННЯ

⚠ОБЕРЕЖНО: Перед виконанням огляду або обслуговування завжди вимикайте обладнання й виймайте касету з акумулятором.

Для забезпечення БЕЗПЕКИ та НАДІЙНОСТІ продукції, її ремонт, а також роботи з обслуговування або регулювання повинні виконуватись уповноваженими або заводськими сервісними центрами Makita із використанням запчастин виробництва компанії Makita.

Очищення пристрою

Щоб очистити пристрій, витріть із нього пил сухою або зануреною в мильну воду й викрученою ганчіркою.

УВАГА: Ніколи не використовуйте газолін, бензин, розріджувач, спирт та подібні речовини. Їх використання може призвести до зміни кольору, деформації або появи тріщин.

Очистьте всмоктувальні отвори від пилу й бруду.

► **Рис.14:** 1. Всмоктувальний отвір

УСУНЕННЯ НЕСПРАВНОСТЕЙ

Перш ніж звертатися з приводу ремонту обладнання, проведіть його перевірку самостійно. У разі виявлення несправності, яка не пояснюється в цій інструкції з експлуатації, не намагайтеся розібрати обладнання. Натомість зверніться до авторизованих сервісних центрів Makita, у яких для ремонту використовуються тільки запасні частини виробництва компанії Makita.

Стан відхилення від норми	Можлива причина (несправність)	Спосіб виправлення
Двигун не працює.	Касета з акумулятором не встановлена.	Установіть касету з акумулятором.
	Проблема з акумулятором (знижена напруга)	Зарядіть акумулятор. Якщо заряджання не призвело до бажаного результату, замініть акумулятор.
	Система приводу працює неправильно.	Зверніться до місцевого авторизованого сервісного центру з приводу ремонту.
Двигун перестає працювати після короткочасного використання.	Низький рівень заряду акумулятора.	Зарядіть акумулятор. Якщо заряджання не призвело до бажаного результату, замініть акумулятор.
	Перегрів.	Припиніть використовувати обладнання й дозвольте йому охолонути.
Обладнання не досягає максимальної швидкості.	Акумулятор встановлений невірно.	Встановіть касету з акумулятором, як описано в цьому посібнику.
	Заряд акумулятора зменшується.	Зарядіть акумулятор. Якщо заряджання не призвело до бажаного результату, замініть акумулятор.
	Система приводу працює неправильно.	Зверніться до місцевого авторизованого сервісного центру з приводу ремонту.
Аномальна вібрація: ⇒ негайно зупиніть інструмент!	Система приводу працює неправильно.	Зверніться до місцевого авторизованого сервісного центру з приводу ремонту.
Двигун не зупиняється. ⇒ Негайно зніміть акумулятор!	Електрична або електронна несправність.	Зніміть акумулятор та зверніться до місцевого авторизованого сервісного центру з приводу ремонту.

ДОДАТКОВЕ ПРИЛАДДЯ

⚠ ОБЕРЕЖНО: Це допоміжне приладдя й насадки рекомендовано використовувати з обладнанням Makita, зазначеним у цьому посібнику. Використання будь-якого іншого додаткового приладдя й насадок може призвести до травмування. Використовуйте додаткове приладдя й насадки лише за призначенням.

У разі необхідності отримати допомогу в більш детальному ознайомленні з оснащенням звертайтеся до місцевого сервісного центру Makita.

- Насадка
- Садова насадка
- Мішок для пилу
- Довга насадка
- Комплект конічної насадки
- Комплект гнучкої насадки
- Оригінальний акумулятор та зарядний пристрій Makita

ПРИМІТКА: Деякі елементи в списку можуть входити до комплекту поставки обладнання як стандартне приладдя. Вони можуть візнитися залежно від країни.

SPECIFICAȚII

Model:		DUB185	DUB186
Capacități	Volum de aer	0 - 3,2 m ³ /min	
	Viteza aerului (medie)	0 - 81 m/s	0 - 56 m/s
	Viteza aerului (max.)	0 - 98 m/s	0 - 68 m/s
Lungime totală		517 mm *1	861 mm *2
Tensiune nominală		18 V cc.	
Greutate netă	Cu duză	1,6 - 2,1 kg	-
	Cu duză pentru grădină	-	1,6 - 2,1 kg

*1. Cu duza și cartușul acumulatorului, fără sacul de praf.

*2. Cu duza pentru grădină și cartușul acumulatorului, fără sacul de praf.

- Datorită programului nostru continuu de cercetare și dezvoltare, specificațiile pot fi modificate fără o notificare prealabilă.
- Specificațiile pot varia în funcție de țară.
- Greutatea poate diferi în funcție de accesoriu(ii), inclusiv cartușul acumulatorului. În tabel se prezintă combinația cea mai ușoară și cea mai grea, conform Procedurii EPTA 01/2014.

Cartușul acumulatorului și încărcătorul aplicabile

Cartușul acumulatorului	BL1815N / BL1820 / BL1820B / BL1830 / BL1830B / BL1840 / BL1840B / BL1850 / BL1850B / BL1860B
Încărcător	DC18RC / DC18RD / DC18RE / DC18SD / DC18SE / DC18SF / DC18SH

- Este posibil ca unele cartușe ale acumulatorilor și încărcătoare menționate mai sus să nu fie disponibile în funcție de regiunea dvs. de reședință.

⚠️ AVERTIZARE: Utilizați numai cartușele de acumulator și încărcătoarele enumerate mai sus. Utilizarea oricărui altor cartușe de acumulator și încărcătoare poate duce la rănire și/sau incendii.

Adaptorul acumulatorului recomandat

Transformator cu baterii	PDC01
--------------------------	-------

- Este posibil ca adaptorul/adaptoarele acumulatorilor menționat/mentionate mai sus să nu fie disponibil/disponibile în funcție de regiunea dvs. de reședință.
- Înainte de a utiliza adaptorul acumulatorului, citiți instrucțiunile și atenționările de pe acesta.

Simboluri

Mai jos sunt prezentate simbolurile de pe echipament. Asigurați-vă că înțelegeți sensul acestora înainte de utilizare.

	Acordați atenție și grijă deosebită.
	Citiți manualul de utilizare.
	Nu atingeți piesele în mișcare.
	Părul lung poate fi prins în echipament.
	Instruiți persoanele aflate în zonă să păstreze distanța.
	Purtați protecție pentru ochi și urechi.



Nu expuneți la umezeală.



Doar pentru țările din cadrul UE
Nu aruncați aparatele electrice sau acumulatorii în gunoii menajer!
În conformitate cu Directiva europeană privind deșeurile de echipamente electrice și electronice, bateriile și acumulatorii, precum și bateriile și acumulatorii reziduale și implementarea acestora conform legislației naționale, echipamentele electrice și bateriile și acumulatorii care au ajuns la sfârșitul duratei de viață trebuie colectate separat și reciclate corespunzător în vederea protejării mediului.

Destinația de utilizare

Mașina este destinată suflării și aspirării.

Zgomot

Nivelul de zgomot normal ponderat A determinat în conformitate cu EN62841-1:

Model DUB185

Nivel de presiune acustică (L_{pA}): 83 dB(A)

Nivel de putere acustică (L_{WA}): 94 dB(A)

Marjă de eroare (K): 3 dB(A)

Nivelul de zgomot normal ponderat A determinat în conformitate cu EN50636-2-100:

Model DUB186

Nivel de presiune acustică (L_{pA}): 82,5 dB(A)

Marjă de eroare (K): 2,3 dB(A)

Nivel de putere acustică (L_{WA}): 92,4 dB(A)

Marjă de eroare (K): 2,8 dB(A)

NOTĂ: Valoarea (valorile) totală(e) a (ale) emisiilor de zgomot declarate a(u) fost măsurată(e) în conformitate cu o metodă de test standard și poate (pot) fi utilizată(e) pentru compararea unei unelte cu alta.

NOTĂ: Valoarea (valorile) totală(e) a (ale) emisiilor de zgomot declarate poate (pot) fi, de asemenea, utilizată(e) într-o evaluare preliminară a expunerii.

AVERTIZARE: Purați echipament de protecție pentru urechi.

AVERTIZARE: Emisiile de zgomot în timpul utilizării efective a unelei electrice poate diferi de valoarea (valorile) nivelului declarat, în funcție de modul în care unealta este utilizată, în special ce fel de piesă este prelucrată.

AVERTIZARE: Asigurați-vă că identificați măsurile de siguranță pentru a proteja operatorul, acestea fiind bazate pe o estimare a expunerii în condiții reale de utilizare (luând în considerare toate părțile ciclului de operare, precum timpii în care unealta a fost oprită, sau a funcționat în gol, pe lângă timpul de declanșare).

Vibrații

Valoarea totală a vibrațiilor (suma vectorilor tri-axiali) determinată conform EN62841-1:

Model DUB185

Mod de lucru: funcționare fără sarcină

Emisie de vibrații (a_v): 2,5 m/s² sau mai puțin

Marjă de eroare (K): 1,5 m/s²

Valoarea totală a vibrațiilor (suma vectorilor tri-axiali) determinată conform EN50636-2-100:

Model DUB186

Mod de lucru: funcționare fără sarcină

Emisie de vibrații (a_v): 2,5 m/s² sau mai puțin

Marjă de eroare (K): 1,5 m/s²

NOTĂ: Valoarea (valorile) totală(e) a (ale) nivelului de vibrații declarat a (au) fost măsurată(e) în conformitate cu o metodă de test standard și poate (pot) fi utilizată(e) pentru compararea unei unelte cu alta.

NOTĂ: Valoarea (valorile) totală(e) a (ale) nivelului de vibrații declarat poate (pot) fi, de asemenea, utilizată(e) într-o evaluare preliminară a expunerii.

AVERTIZARE: Nivelul de vibrații în timpul utilizării efective a unelei electrice poate diferi de valoarea (valorile) nivelului declarat, în funcție de modul în care unealta este utilizată, în special ce fel de piesă este prelucrată.

AVERTIZARE: Asigurați-vă că identificați măsurile de siguranță pentru a proteja operatorul, acestea fiind bazate pe o estimare a expunerii în condiții reale de utilizare (luând în considerare toate părțile ciclului de operare, precum timpii în care unealta a fost oprită, sau a funcționat în gol, pe lângă timpul de declanșare).

Declarație de conformitate CE

Nu mai pentru țările europene

Declarația de conformitate CE este inclusă ca Anexa A în acest manual de instrucțiuni.

AVERTIZĂRI DE SIGURANȚĂ

Avertismente generale de siguranță pentru mașinile electrice

AVERTIZARE: Citiți toate avertismentele privind siguranța, instrucțiunile, ilustrațiile și specificațiile furnizate cu această sculă electrică. Nerespectarea integrală a instrucțiunilor de mai jos poate cauza electrocutări, incendii și/sau vătămări corporale grave.

Păstrați toate avertismentele și instrucțiunile pentru consultări ulterioare.

Termenul „mașină electrică” din avertizări se referă la mașinile dumneavoastră electrice acționate de la rețea (prin cablu) sau cu acumulator (fără cablu).

Instrucțiuni privind siguranța pentru suflanta fără fir

AVERTIZARE: Citiți toate avertismentele de siguranță și toate instrucțiunile. Nerespectarea acestor avertismente și instrucțiuni poate avea ca rezultat electrocutarea, incendiul și/sau rănirea gravă.

Păstrați toate avertismentele și instrucțiunile pentru consultări ulterioare.

Instruire

1. Citiți cu atenție instrucțiunile. Familiarizați-vă cu comenzile și cu utilizarea corectă a mașinii.
2. Nu permiteți niciodată copiilor, persoanelor cu dizabilități fizice, senzoriale sau mentale ori lipsite de experiență sau cunoștințe și nici persoanelor care nu sunt familiarizate cu aceste instrucțiuni să utilizeze mașina. Reglementările locale pot restricționa vârsta operatorului.
3. Nu folosiți niciodată mașina când în apropiere se află persoane, în special copii, sau animale de companie.

4. Nu uitați că operatorul sau utilizatorul este responsabil de accidente sau situațiile periculoase antrenate de utilizarea mașinii, cauzate altor persoane sau bunurilor acestora.

Pregătire

1. Atunci când folosiți mașina, purtați întotdeauna încălțăminte de protecție și pantaloni lungi.
2. Nu purtați îmbrăcăminte prea largă sau bijuterii care pot fi trase prin fanta admisiei de aer. Țineți părul lung la distanță de fantele admisiei de aer.
3. Purtați întotdeauna ochelari de protecție pentru a vă proteja ochii contra rănirii atunci când utilizați unelte electrice. Ochelarii trebuie să fie în conformitate cu ANSI Z87.1 în S.U.A., EN 166 în Europa sau AS/NZS 1336 în Australia/Noua Zeelandă. În Australia/Noua Zeelandă se solicită în mod legal și purtarea unei măști obligatorii pentru a vă proteja fața.

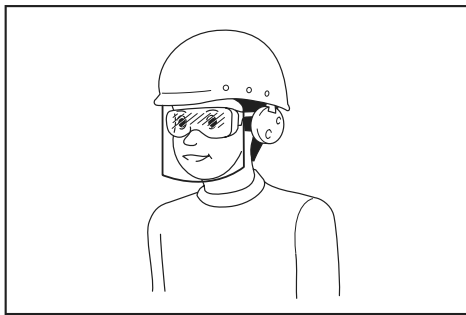

Intră în responsabilitatea angajatorului să impună utilizarea unor echipamente de protecție și siguranță adecvate de către utilizatorii mașinii și de către celelalte persoane din imediata apropiere a zonei de lucru.

4. Pentru a preveni iritațiile cauzate de praf, se recomandă purtarea unei măști de protecție pentru față.
5. În timpul operării utilajului, întotdeauna purtați încălțăminte neaderentă de protecție. Încălțăminte neaderentă, cu vârf închis, va reduce riscul de leziuni.
6. Purtați echipamentul personal de protecție. Purtați întotdeauna ochelari de protecție. Echipamentele de protecție precum masca de protecție contra prafului, încălțăminte cu talpă antiderapantă, casca sau protecția pentru urechi utilizate pentru condiții corespunzătoare vor reduce riscul accidentărilor.

Operarea

1. Oprți mașina, scoateți cartușul acumulatorului și asigurați-vă că toate piesele aflate în mișcare s-au oprit complet:
 - de fiecare dată când lăsați mașina nesupravegheată;
 - înainte de eliberarea blocajelor;
 - înainte de a controla, de a curăța sau de a realiza orice acțiune asupra acesteia;
 - dacă mașina începe să vibreze anormal;
 - de fiecare dată când treceți mașina din modul de suflare în modul de aspirare și invers.
2. Utilizați mașina doar la lumina zilei sau la o lumină artificială puternică.
3. Păstrați o distanță adecvată față de aceasta și mențineți-vă permanent echilibrul potrivit și poziția stabilă.

4. Asigurați-vă întotdeauna echilibrul atunci când vă deplasați pe suprafețe înclinate.
5. Nu alergați niciodată.
6. Curățați resturile din toate admisile aerului de răcire.
7. Nu suflați niciodată resturi în direcția persoanelor din jur.
8. Utilizați mașina într-o poziție recomandată și pe o suprafață stabilă.
9. Nu utilizați mașina în locuri înalte.
10. Când utilizați mașina, nu îndreptați niciodată duza spre persoane aflate în apropiere.
11. Nu blocați niciodată orificiul de aspirație și/sau orificiul de evacuare al suflantei.
 - Când utilizați suflanta în zone prăfuite, asigurați-vă că nu blocați orificiul de aspirație și orificiul de evacuare al suflantei cu praf sau murdărie.
 - Utilizați numai duzele furnizate de Makita.
 - Nu utilizați suflanta pentru a umfla mingi, bărci din cauciuc sau alte articole similare.
12. Nu utilizați mașina lângă un geam deschis etc.
13. Se recomandă utilizarea mașinii doar la ore rezonabile - se evită utilizarea dimineața devreme sau seara târziu, când persoanele pot fi deranjate.
14. Se recomandă utilizarea unor măști pentru interior sau exterior pentru curățarea resturilor înainte de suflare.
15. Dacă mașina lovește orice obiect străin sau începe să emită sunete neobișnuite ori să vibreze în mod neobișnuit, opriți-o imediat. Scoateți cartușul acumulatorului din mașină și, înainte de a o reporni și a o utiliza, verificați dacă mașina prezintă deteriorări. Dacă mașina este deteriorată, adresați-vă centrelor de service autorizate Makita pentru efectuarea reparațiilor.
16. Nu introduceți degetele sau alte obiecte în orificiul de aspirație sau de evacuare al suflantei.
17. Preveniți punerea accidentală în funcțiune. Asigurați-vă că întrerupătorul se află în poziția oprit înainte de a insera cartușul acumulatorului, de a ridica sau de a transporta mașina. Transportarea mașinii ținând degetul pe întrerupător sau alimentarea acesteia cu întrerupătorul pornit poate duce la accidentări.
18. Nu suflați și nu aspirați niciodată materiale periculoase, precum cuie, bucăți de sticlă sau lame.
19. Nu folosiți mașina în apropierea materialelor inflamabile.
20. Evitați să utilizați mașina pentru o perioadă lungă de timp într-un mediu cu temperatură scăzută.

Întreținere și depozitare

1. Mențineți toate piulițele, bolțurile și șuruburile strânse, pentru a vă asigura că mașina este în bună stare de funcționare.
2. Dacă accesoriile sunt uzate sau deteriorate, înlocuiți-le cu accesorii furnizate de Makita.
3. Depozitați mașina într-un loc uscat și inaccesibil copiilor.
4. Când oprți mașina pentru verificare, întreținere, depozitare sau schimbarea accesoriilor, oprți-o, asigurați-vă că toate piesele în mișcare se opresc complet și scoateți cartușul acumulatorului. Lăsați mașina să se răcească înainte de a realiza orice acțiune asupra acesteia. Întrețineți mașina cu grijă și păstrați-o curată.

5. **Lăsați întotdeauna mașina să se răcească înainte de depozitare.**
6. **Nu expuneți mașina la ploaie. Depozitați mașina în interior.**
7. **Când ridicați mașina, asigurați-vă că îndoiiți genunchii și procedați cu atenție pentru a nu vă răni spatele.**

Utilizarea și îngrijirea acumulatorului mașinii

1. **Efectuați încărcarea numai cu încărcătorul specificat de producător.** Un încărcător adecvat pentru un anumit tip de acumulator poate prezenta risc de incendiu dacă este utilizat cu alt tip de acumulator.
2. **Folosiți mașinile electrice numai cu acumulatorii special destinați acestora.** Utilizarea altor acumulatori poate prezenta risc de rănire și de incendiu.
3. **Când nu folosiți cartușul de acumulatori, țineți-l la distanță de obiecte metalice precum agrafe de birou, monede, chei, cuie, șuruburi sau alte obiecte metalice mici, ce pot constitui o legătură între cele două borne.** Scurtcircuitarea bornelor acumulatorului poate provoca arsuri sau incendii.
4. **În condiții extreme, lichidul poate fi eliminat din acumulator; evitați contactul cu acesta. Dacă intrați în contact accidental, clătiți bine cu apă zona afectată. Dacă lichidul intră în contact cu ochii, consultați și un medic.** Lichidul eliminat din acumulator poate provoca iritații sau arsuri.
5. **Nu utilizați un acumulator sau o unealtă care este avariată sau modificată.** Bateriile avariate sau modificate pot prezenta comportament imprevizibil ce poate cauza incendii, explozii sau risc de rănire.
6. **Nu expuneți un acumulator sau o unealtă la foc sau la temperaturi excesive.** Expunerea la foc sau la temperaturi mai mari de 130 °C poate cauza explozii.
7. **Urmați toate instrucțiunile de încărcare și nu încărcați acumulatorul sau unealta la temperaturi din afara intervalului specificat în instrucțiuni.** Încărcarea incorectă sau la temperaturi din afara intervalului specificat poate cauza deteriorarea bateriei și creșterea riscului de incendiu.

Siguranța electrică și a acumulatorului

1. **Nu aruncați acumulatorul(ii) în foc.** Elementul poate exploda. Consultați codurile locale pentru posibile instrucțiuni speciale privind eliminarea.
2. **Nu deschideți și nu dezmembrați acumulatorul(ii).** Electrolițul eliberat este coroziv și poate cauza afecțiuni ale pielii și ochilor. Acesta poate fi toxic dacă este înghițit.
3. **Nu încărcați bateria în ploaie sau în zone cu umezeală.**
4. **Nu încărcați acumulatorul în exterior.**
5. **Nu manipulați încărcătorul, inclusiv fișa și bornele acestuia, cu mâinile ude.**
6. **Evitați mediile periculoase. Nu utilizați mașina în locații cu umezeală și nu o expuneți la ploaie.** Dacă intră apă în mașină, riscul electrocutării este mai mare.

Service

1. **Mașina electrică trebuie să fie reparată de un expert, folosind piese identice de schimb.** Astfel se mențin siguranța și fiabilitatea mașinii electrice.

2. **Nu reparați niciodată acumulatorii avariate.** Repararea acumulatorilor trebuie efectuată numai de către producător sau de furnizorii de service autorizați.

PĂSTRAȚI ACESTE INSTRUCȚIUNI.

⚠️AVERTIZARE: NU permiteți comodității și familiarizării cu produsul (obținute prin utilizare repetată) să înlocuiască respectarea strictă a normelor de securitate pentru acest produs.

FOLOSIREA INCORECTĂ sau nerespectarea normelor de securitate din acest manual de instrucțiuni poate provoca vătămări corporale grave.

Instrucțiuni importante privind siguranța pentru cartușul acumulatorului

1. **Înainte de a folosi cartușul acumulatorului, citiți toate instrucțiunile și atenționările de pe (1) încărcătorul acumulatorului, (2) acumulator și (3) produsul care folosește acumulatorul.**
2. **Nu dezmembrați cartușul acumulatorului.**
3. **Dacă timpul de funcționare s-a redus excesiv, întrerupeți imediat funcționarea. Aceasta poate prezenta risc de supraîncălzire, posibile arsuri și chiar explozie.**
4. **Dacă electrolițul pătrunde în ochi, clătiți bine ochii cu apă curată și consultați imediat un medic. Există risc de orbire.**
5. **Nu scurtcircuitați cartușul acumulatorului:**
 - (1) **Nu atingeți bornele cu niciun material conductor.**
 - (2) **Evitați depozitarea cartușului acumulatorului la un loc cu alte obiecte metalice cum ar fi cuie, monede etc.**
 - (3) **Nu expuneți cartușul acumulatorului la apă sau ploaie.**

Un scurtcircuit al acumulatorului poate provoca un flux puternic de curent electric, supraîncălzire, posibile arsuri și chiar defectarea mașinii.

6. **Nu depozitați mașina și cartușul acumulatorului în spații în care temperatura poate atinge sau depăși 50 °C (122 °F).**
7. **Nu incinerati cartușul acumulatorului chiar dacă acesta este grav deteriorat sau complet uzat. Cartușul acumulatorului poate exploda în foc.**
8. **Aveți grijă să nu scăpați sau să loviți acumulatorul.**
9. **Nu utilizați un acumulator deteriorat.**
10. **Acumulatorii Li-Ion încorporați se supun cerințelor Legislației privind substanțele periculoase.** Pentru transporturi comerciale, efectuate de exemplu de către părți terțe, expeditorii, trebuie respectate cerințele speciale de ambalare și etichetare. Pentru pregătirea articolului care urmează să fie expediat, este necesară consultarea unui expert în materiale periculoase. Vă rugăm să respectați, de asemenea, reglementările naționale, care pot fi mai detaliate. Izolați sau acoperiți contactele deschise și împachetați acumulatorul în așa fel încât să nu se poată mișca în ambalaj.

11. **Atunci când eliminați la deșeuri cartușul acumulatorului, scoateți-l din mașină și eliminați-l într-un loc sigur. Respectați normele naționale privind eliminarea la deșeuri a acumulatorului.**
12. **Utilizați acumulatorii numai cu produsele specificate de Makita.** Instalarea acumulatorilor în produse neconforme poate cauza incendii, căldură excesivă, explozii sau scurgeri de electrolit.
13. **Dacă mașina nu este utilizată o perioadă lungă de timp, acumulatorul trebuie scos din acesta.**

PĂSTRAȚI ACESTE INSTRUCȚIUNI.

⚠ATENȚIE: Folosiți numai acumulatori Makita originali. Acumulatorii Makita care nu sunt originali și acumulatorii care au suferit modificări se pot aprinde, provocând incendii, leziuni corporale și daune. De asemenea, anulează garanția oferită de Makita pentru unele și încărcătorul Makita.

Sfaturi pentru obținerea unei durate maxime de exploatare a acumulatorului

1. **Încărcați cartușul acumulatorului înainte de a se descărca complet.** Întrerupeți întotdeauna funcționarea mașinii și încărcați cartușul acumulatorului când observați o scădere a puterii mașinii.
2. **Nu reîncărcați niciodată un acumulator complet încărcat.** Supraîncărcarea va scurta durata de exploatare a acumulatorului.
3. **Încărcați cartușul acumulatorului la temperatura camerei, între 10 °C - 40 °C (50 °F - 104 °F).** Lăsați un acumulator fierbinte să se răcească înainte de a-l încărca.
4. **Încărcați cartușul acumulatorului în cazul în care nu a fost utilizat pe o perioadă mai lungă (mai mult de șase luni).**

ASAMBLARE

⚠ATENȚIE: Asigurați-vă întotdeauna că mașina este oprită, iar cartușul acumulatorului este scos, înainte de a executa orice acțiune asupra mașinii.

Asamblare pentru suflare

Montarea sau demontarea duzei

Accesorii opționale pentru DUB186

Aliniați proeminențele de pe duză cu canelurile de pe unitatea principală, introduceți duza în unitatea principală și apoi blocați-o în locaș.

► Fig.1: 1. Duză

Pentru a demonta duza, executați în ordine inversă operațiile de montare.

Montarea sau demontarea duzei pentru grădina

Accesorii opționale pentru DUB185

Aliniați proeminențele de pe duza pentru grădina cu canelurile de pe unitatea principală, introduceți duza pentru grădina în unitatea principală și apoi blocați-o în locaș.

► Fig.2: 1. Duză pentru grădina

Pentru a demonta duza pentru grădina, executați în ordine inversă operațiile de montare.

Montarea sau demontarea duzei lungi

Accesorii opționale pentru DUB185 / DUB186

Montați duza lungă urmând aceleași etape ca pentru duză. Pentru a demonta duza lungă, executați în ordine inversă operațiile de montare.

Montarea sau demontarea duzei conice

Accesorii opționale pentru DUB185 / DUB186

Atașați duza conică la duză, apoi montați duza la unitatea principală. Pentru a demonta duza conică, executați în ordine inversă operațiile de montare.

Asamblare pentru aspirare

Montarea sau demontarea duzei

Accesorii opționale pentru DUB186

Aliniați proeminențele de pe duză cu canelurile de pe unitatea principală, introduceți duza în unitatea principală și apoi blocați-o în locaș.

► Fig.3: 1. Duză

Pentru a demonta duza, executați în ordine inversă operațiile de montare.

Montarea sau demontarea sacului de praf

Accesorii opționale pentru DUB185 / DUB186

Aliniați proeminențele de pe îmbinarea sacului de praf cu canelurile de pe unitatea principală, introduceți îmbinarea în unitatea principală și apoi rotiți-o pentru a o bloca în locaș.

► Fig.4: 1. Îmbinare 2. Sac de praf

Pentru a demonta sacul de praf, executați în ordine inversă operațiile de montare.

Montarea sau demontarea setului de furtunuri flexibile

Accesorii opționale pentru DUB185 / DUB186

Atașați îmbinarea, furtunul, țeava și duza cadru la unitatea principală în această ordine.

► Fig.5: 1. Îmbinare 2. Furtun 3. Țeavă 4. Duză cadru

Pentru a demonta setul de furtunuri flexibile, executați în ordine inversă operațiile de montare.

DESCRIEREA FUNCȚIILOR

ATENȚIE: Asigurați-vă întotdeauna că mașina este oprită și cartușul acumulatorului este scos, înainte de a regla sau a verifica funcționarea mașinii.

Instalarea sau scoaterea cartușului acumulatorului

ATENȚIE: Întotdeauna opriți mașina înainte de montarea sau demontarea cartușului acumulatorului.

ATENȚIE: Țineți ferm mașina și cartușul acumulatorului la instalarea sau scoaterea cartușului acumulatorului. În caz contrar, acestea vă pot aluneca din mâini, ceea ce poate conduce la defectarea mașinii și a cartușului acumulatorului, precum și la vătămări corporale.

ATENȚIE: Introduceți întotdeauna complet cartușul acumulatorului, până când indicatorul roșu nu mai este vizibil. În caz contrar, acesta poate cădea accidental din mașină, provocând rănirea dumneavoastră sau a persoanelor din jur.

ATENȚIE: Nu forțați cartușul acumulatorului la montare. Dacă acesta nu se glisează ușor, înseamnă că a fost introdus incorect.

► Fig.6: 1. Indicator roșu 2. Buton 3. Cartușul acumulatorului

Pentru a scoate cartușul acumulatorului, trageți-l afară din mașină glisând în același timp butonul de pe partea frontală a cartușului.

Pentru a instala cartușul acumulatorului, aliniați limba de pe cartușul acumulatorului cu canelura din carcasă și introduceți-l în locaș. Introduceți-l complet, până când se înclichează în locaș. Dacă puteți vedea indicatorul roșu din partea superioară a butonului, acesta nu este blocat complet.

Indicarea capacității rămase a acumulatorului

Numai pentru cartușe de acumulator cu indicator

► Fig.7: 1. Lămpi indicatoare 2. Buton de verificare

Apăsăți butonul de verificare de pe cartușul acumulatorului, astfel încât să se indice capacitățile rămase ale acumulatorului. Lămpile indicatorului vor lumina timp de câteva secunde.

Lămpi indicatoare			Capacitate rămasă
Iluminat	Oprit	Iluminare intermitentă	
■	□	▨	între 75% și 100%
■	■	□	între 50% și 75%
■	□	□	între 25% și 50%
■	□	□	între 0% și 25%
▨	□	□	Încărcați acumulatorul.

Lămpi indicatoare			Capacitate rămasă
Iluminat	Oprit	Iluminare intermitentă	
■	□	▨	Este posibil ca acumulatorul să fie defect.

NOTĂ: În funcție de condițiile de utilizare și temperatura ambientală, indicația poate fi ușor diferită de capacitatea reală.

Sistem de protecție mașină/acumulator

Mașina este prevăzută cu un sistem de protecție a mașinii/acumulatorului. Acest sistem întrerupe automat alimentarea motorului pentru a extinde durata de funcționare a mașinii și a acumulatorului. Mașina se va opri automat în timpul funcționării dacă mașina sau acumulatorul se află într-una dintre situațiile următoare:

Protecție la suprasarcină

Când mașina sau acumulatorul este utilizat într-un mod care duce la un consum exagerat de curent, mașina se va opri automat, fără nicio atenționare. În această situație, opriți mașina și întrerupeți aplicația care a dus la suprasolicitarea mașinii. Apoi, reporniți mașina.

Protecție la supraîncălzire

Când mașina sau acumulatorul se supraîncălzeste, mașina se oprește automat. În acest caz, lăsați mașina și acumulatorul să se răcească înainte de a reporni mașina.

Protecție la supradescărcare

Când capacitatea acumulatorului scade, mașina se oprește automat. În acest caz, scoateți acumulatorul din mașină și încărcați-l.

Aționarea întrerupătorului

AVERTIZARE: Înainte de a monta cartușul acumulatorului în mașină, verificați întotdeauna dacă butonul declanșator funcționează corect și revine în poziția "OFF" (oprit) când este eliberat.

► Fig.8: 1. Buton declanșator

Pentru a porni mașina, acționați butonul declanșator. Viteza poate fi mărită prin creșterea forței de apăsare pe butonul declanșator. Eliberați butonul declanșator pentru a opri mașina.

NOTĂ: Dacă mașina a fost utilizată încontinuu până la descărcarea acumulatorului, lăsați mașina să se odihnească cel puțin 15 minute înainte de a utiliza mașina cu un acumulator încărcat.

NOTĂ: Atunci când începeți să trageți de butonul declanșator, este posibil ca mașina să emită un sunet electronic, dar acest lucru nu înseamnă că mașina nu funcționează în mod corespunzător.

Disc rotativ pentru reglarea vitezei

► **Fig.9:** 1. Disc rotativ pentru reglarea vitezei

Viteza poate fi schimbată prin rotirea discului rotativ pentru reglarea vitezei la un anumit număr între 1 și 3. Vitezele mai mari se obțin prin rotirea discului rotativ în direcția numărului 3. Vitezele mai mici se obțin prin rotirea discului rotativ în direcția numărului 1. Consultați tabelul pentru corespondența dintre numerele de reglare de pe discul rotativ și viteza.

Număr	Viteză
3	Mare
2	Medie
1	Mică

NOTĂ: Atunci când rotiți discul rotativ, asigurați-vă că ați eliberat complet butonul declanșator. În caz contrar, mașina se poate defecta.

OPERAREA

⚠ATENȚIE: Nu așezați mașina pe jos atunci când este pornită. Praful sau murdăria poate pătrunde prin orificiul de aspirație și poate duce la funcționarea necorespunzătoare sau la vătămări corporale.

Funcționarea suflantei

⚠ATENȚIE: Atunci când efectuați operația de suflare, asigurați-vă că ați scos sacul de praf din mașină și atașați duza în locaș pentru suflare.

Țineți mașina ferm cu o mână și efectuați operațiunea de suflare mișcând-o ușor. Când suflați în jurul clădirilor, pietrelor sau vehiculelor mari, îndreptați duza în altă direcție. Când efectuați o operațiune într-un colț, începeți din colț și apoi deplasați-vă către zona mai extinsă.

Pentru DUB185

► Fig.10

Pentru DUB186

► Fig.11

Operația de aspirare

⚠ATENȚIE: Atunci când efectuați operația de aspirare, asigurați-vă că ați atașat sacul de praf și duza în locașul prevăzut în acest scop pe mașină.

⚠ATENȚIE: Verificați frecvent sacul de praf, pentru a detecta semne de uzură sau deteriorare.

⚠ATENȚIE: Asigurați-vă că fixați dispozitivul de fixare sau sacul de praf înainte de a utiliza mașina.

⚠ATENȚIE: Opriti întotdeauna mașina înainte de a deschide sau de a închide dispozitivul de fixare al sacului de praf.

NOTĂ: Nu utilizați duza pentru grădină atunci când efectuați operația de aspirare. Materialele aspirate se pot bloca și pot provoca defectarea mașinii.

NOTĂ: Nu permiteți aspirarea materialelor ude, precum frunzele ude, și a materialelor străine, precum bucățile mari de lemn, metalul, sticla, pietrele etc., în mașină. În caz contrar, pot apărea defecțiuni.

NOTĂ: Goliți sacul de praf înainte ca acesta să se umple. În caz contrar, pot apărea defecțiuni.

Țineți mașina cu ambele mâini. În timpul utilizării mașinii, reglați butonul declanșator astfel încât forța de aspirație să fie corespunzătoare pentru locul și condițiile de muncă.

► **Fig.12**

Goliți sacul de praf înainte de umplerea acestuia, prin scoaterea sacului de praf din mașină și apoi a dispozitivului de fixare.

► **Fig.13:** 1. Dispozitiv de fixare

ÎNȚEȚINERE

⚠ATENȚIE: Asigurați-vă întotdeauna că mașina este oprită și cartușul acumulatorului este scos, înainte de a executa lucrările de inspecție sau întreținere.

Pentru a menține SIGURANȚA și FIABILITATEA produsului, reparațiile și orice alte lucrări de întreținere sau reglare trebuie executate de centre de service Makita autorizate sau proprii, folosind întotdeauna piese de schimb Makita.

Curățarea mașinii

Curățați mașina ștergând praful cu o lavetă uscată sau cu o lavetă umezită cu apă cu săpun și stoarsă.

NOTĂ: Nu utilizați niciodată gazolină, benzină, diluant, alcool sau alte substanțe asemănătoare. În caz contrar, pot rezulta decolorări, deformări sau fisuri.

Îndepărtați praful sau murdăria din orificiile de aspirație.

► **Fig.14:** 1. Orificiu de aspirație

DEPANARE

Înainte de a solicita reparații, efectuați mai întâi propria inspecție. Dacă detectați o problemă care nu este explicată în manual, nu încercați să demontați mașina. În schimb, adresați-vă centrelor de service autorizate Makita, utilizând întotdeauna piese de schimb Makita pentru reparații.

Stare de anomalitate	Cauză probabilă (defecțiune)	Remediu
Motorul nu operează.	Cartușul acumulatorului nu este montat.	Montați cartușul acumulatorului.
	Problemă cu acumulatorul (tensiune scăzută)	Reîncărcați acumulatorul. Dacă reîncărcarea nu este eficientă, înlocuiți acumulatorul.
	Sistemul de acționare nu funcționează corect.	Solicitați centrului de service autorizat local efectuarea reparațiilor.
Motorul se oprește din funcționare după puțin timp.	Nivelul de încărcare al acumulatorului este redus.	Reîncărcați acumulatorul. Dacă reîncărcarea nu este eficientă, înlocuiți acumulatorul.
	Supraîncălzire.	Opriti utilizarea mașinii și lăsați-o să se răcească.
Mașina nu atinge viteza maximă.	Acumulatorul este instalat necorespunzător.	Montați cartușul de acumulator în modul descris în acest manual.
	Puterea acumulatorului se reduce.	Reîncărcați acumulatorul. Dacă reîncărcarea nu este eficientă, înlocuiți acumulatorul.
	Sistemul de acționare nu funcționează corect.	Solicitați centrului de service autorizat local efectuarea reparațiilor.
Vibrații anormale: ⇒ opriti imediat mașina!	Sistemul de acționare nu funcționează corect.	Solicitați centrului de service autorizat local efectuarea reparațiilor.
Motorul nu se poate opri: ⇒ Scoateți imediat acumulatorul!	Defecțiune electrică sau electronică.	Scoateți acumulatorul și solicitați reparații din partea centrului de service autorizat local.

ACCESORII OPȚIONALE

ATENȚIE: Folosiți accesoriile sau piesele auxiliare recomandate pentru produsul dumneavoastră Makita în acest manual. Utilizarea altor accesorii sau piese auxiliare poate prezenta risc de accidentări. Utilizați accesoriile sau piesele auxiliare numai în scopul destinat.

Dacă aveți nevoie de asistență sau de mai multe detalii referitoare la aceste accesorii, adresați-vă centrului local de service Makita.

- Duză
- Duză pentru grădină
- Sac de praf
- Duză lungă
- Set de duze conice
- Set de furtunuri flexibile
- Acumulator și încărcător original Makita

NOTĂ: Unele articole din listă pot fi incluse ca accesorii standard în ambalajul produsului. Acestea pot diferi în funcție de țară.

TECHNISCHE DATEN

Modell:		DUB185	DUB186
Kapazitäten	Luftmenge	0 - 3,2 m ³ /min	
	Luftgeschwindigkeit (durchschnittlich)	0 - 81 m/s	0 - 56 m/s
	Luftgeschwindigkeit (max.)	0 - 98 m/s	0 - 68 m/s
Gesamtlänge		517 mm *1	861 mm *2
Nennspannung		18 V Gleichstrom	
Nettogewicht	mit Düse	1,6 - 2,1 kg	-
	Mit Gartendüse	-	1,6 - 2,1 kg

*1. Mit Düse und Akku, und ohne Staubsack.

*2. Mit Gartendüse und Akku, und ohne Staubsack.

- Wir behalten uns vor, Änderungen der technischen Daten im Zuge der Entwicklung und des technischen Fortschritts ohne vorherige Ankündigung vorzunehmen.
- Die technischen Daten können von Land zu Land unterschiedlich sein.
- Das Gewicht kann abhängig von dem Aufsatz (den Aufsätzen), einschließlich des Akkus, unterschiedlich sein. Die leichteste und die schwerste Kombination, gemäß dem EPTA-Verfahren 01/2014, sind in der Tabelle angegeben.

Zutreffende Akkus und Ladegeräte

Akku	BL1815N / BL1820 / BL1820B / BL1830 / BL1830B / BL1840 / BL1840B / BL1850 / BL1850B / BL1860B
Ladegerät	DC18RC / DC18RD / DC18RE / DC18SD / DC18SE / DC18SF / DC18SH

- Einige der oben aufgelisteten Akkus und Ladegeräte sind je nach Ihrem Wohngebiet eventuell nicht erhältlich.

⚠️ WARNUNG: Verwenden Sie nur die oben aufgeführten Akkus und Ladegeräte. Bei Verwendung irgendwelcher anderer Akkus und Ladegeräte besteht Verletzungs- und/oder Brandgefahr.







Empfohlener Akku-Adapter

Akku Adapter	PDC01
--------------	-------

- Der (Die) oben aufgelistete(n) Akku-Adapter ist (sind) je nach Ihrem Wohngebiet eventuell nicht erhältlich.
- Lesen Sie vor der Benutzung des Akku-Adapters die Anweisungen und Warmmarkierungen am Akku-Adapter.

Symbole

Nachfolgend werden die für das Gerät verwendeten Symbole beschrieben. Machen Sie sich vor der Benutzung mit ihrer Bedeutung vertraut.

	Besondere Umsicht und Aufmerksamkeit erforderlich.
	Betriebsanleitung lesen.
	Halten Sie Ihre Hände von rotierenden Teilen fern.
	Langes Haar kann einen Unfall durch Erfassen verursachen.
	Halten Sie Umstehende fern.
	Augen- und Gehörschutz tragen.



Keiner Feuchtigkeit aussetzen.



Nur für EU-Länder
Werfen Sie Elektrogeräte oder Akkus nicht in den Hausmüll!
Unter Einhaltung der Europäischen Richtlinie über Elektro- und Elektronik-Altgeräte, Batterien, Akkus sowie verbrauchte Batterien und Akkus und ihre Umsetzung gemäß den Landesgesetzen müssen Elektrogeräte und Batterien bzw. Akkus, die das Ende ihrer Lebensdauer erreicht haben, getrennt gesammelt und einer umweltgerechten Recycling-Einrichtung zugeführt werden.

Vorgesehene Verwendung

Die Maschine ist für Blasen und Saugen vorgesehen.

Geräusch

Typischer A-bewerteter Geräuschpegel ermittelt gemäß EN62841-1:

Modell DUB185

Schalldruckpegel (L_{pA}): 83 dB (A)

Schallleistungspegel (L_{WA}): 94 dB (A)

Messunsicherheit (K): 3 dB (A)

Typischer A-bewerteter Geräuschpegel ermittelt gemäß EN50636-2-100:

Modell DUB186

Schalldruckpegel (L_{pA}): 82,5 dB (A)

Messunsicherheit (K): 2,3 dB (A)

Schallleistungspegel (L_{WA}): 92,4 dB (A)

Messunsicherheit (K): 2,8 dB (A)

HINWEIS: Der (Die) angegebene(n) Schallemissionswert(e) wurde(n) im Einklang mit der Standardprüfmethode gemessen und kann (können) für den Vergleich zwischen Werkzeugen herangezogen werden.

HINWEIS: Der (Die) angegebene(n) Schallemissionswert(e) kann (können) auch für eine Vorbewertung des Gefährdungsgrads verwendet werden.

⚠️ WARNUNG: Einen Gehörschutz tragen.

⚠️ WARNUNG: Die Schallemission während der tatsächlichen Benutzung des Elektrowerkzeugs kann je nach der Benutzungsweise des Werkzeugs, und speziell je nach der Art des bearbeiteten Werkstücks, von dem (den) angegebenen Wert(en) abweichen.

⚠️ WARNUNG: Identifizieren Sie Sicherheitsmaßnahmen zum Schutz des Benutzers anhand einer Schätzung des Gefährdungsgrads unter den tatsächlichen Benutzungsbedingungen (unter Berücksichtigung aller Phasen des Arbeitszyklus, wie z. B. Ausschalt- und Leerlaufzeiten des Werkzeugs zusätzlich zur Betriebszeit).

Schwingungen

Schwingungsgesamtwert (Drei-Achsen-Vektorsumme) ermittelt gemäß EN62841-1:

Modell DUB185

Arbeitsmodus: Leerlaufbetrieb

Schwingungsemission (a_n): 2,5 m/s² oder weniger

Messunsicherheit (K): 1,5 m/s²

Vibrationsgesamt看wert (Drei-Achsen-Vektorsumme) ermittelt gemäß EN50636-2-100:

Modell DUB186

Arbeitsmodus: Leerlaufbetrieb

Schwingungsemission (a_n): 2,5 m/s² oder weniger

Messunsicherheit (K): 1,5 m/s²

HINWEIS: Der (Die) angegebene(n) Vibrationsgesamt看wert(e) wurde(n) im Einklang mit der Standardprüfmethode gemessen und kann (können) für den Vergleich zwischen Werkzeugen herangezogen werden.

HINWEIS: Der (Die) angegebene(n) Vibrationsgesamt看wert(e) kann (können) auch für eine Vorbewertung des Gefährdungsgrads verwendet werden.

⚠️ WARNUNG: Die Vibrationsemission während der tatsächlichen Benutzung des Elektrowerkzeugs kann je nach der Benutzungsweise des Werkzeugs, und speziell je nach der Art des bearbeiteten Werkstücks, von dem (den) angegebenen Emissionswert(en) abweichen.

⚠️ WARNUNG: Identifizieren Sie Sicherheitsmaßnahmen zum Schutz des Benutzers anhand einer Schätzung des Gefährdungsgrads unter den tatsächlichen Benutzungsbedingungen (unter Berücksichtigung aller Phasen des Arbeitszyklus, wie z. B. Ausschalt- und Leerlaufzeiten des Werkzeugs zusätzlich zur Betriebszeit).

EG-Konformitätserklärung

Nur für europäische Länder

Die EG-Konformitätserklärung ist als Anhang A in dieser Bedienungsanleitung enthalten.

SICHERHEITSWARNUNGEN

Allgemeine Sicherheitswarnungen für Elektrowerkzeuge

⚠️ WARNUNG: Lesen Sie alle mit diesem Elektrowerkzeug gelieferten Sicherheitswarnungen, Anweisungen, Abbildungen und technischen Daten durch. Eine Missachtung der unten aufgeführten Anweisungen kann zu einem elektrischen Schlag, Brand und/oder schweren Verletzungen führen.

Bewahren Sie alle Warnungen und Anweisungen für spätere Bezugnahme auf.

Der Ausdruck „Elektrowerkzeug“ in den Warnhinweisen bezieht sich auf Ihr mit Netzstrom (mit Kabel) oder Akku (ohne Kabel) betriebenes Elektrowerkzeug.

Sicherheitsanweisungen für Gebläse (Sauger)

⚠️ WARNUNG: Lesen Sie alle Sicherheitswarnungen und Anweisungen durch. Eine Missachtung der unten aufgeführten Warnungen und Anweisungen kann zu einem elektrischen Schlag, Brand und/oder schweren Verletzungen führen.

Bewahren Sie alle Warnungen und Anweisungen für spätere Bezugnahme auf.

Einarbeitung

1. Lesen Sie die Anweisungen sorgfältig durch. Machen Sie sich mit den Bedienelementen und dem korrekten Gebrauch der Maschine vertraut.

2. Lassen Sie niemals zu, dass Kinder, Personen mit verminderten körperlichen, sensorischen oder geistigen Fähigkeiten oder Mangel an Erfahrung und Kenntnissen, oder Personen, die nicht mit diesen Anweisungen vertraut sind, die Maschine benutzen. Örtliche Vorschriften können das Alter der Bedienungsperson einschränken.
3. Betreiben Sie die Maschine keinesfalls, während sich Personen, besonders Kinder, oder Haustiere in der Nähe aufhalten.
4. Beachten Sie, dass der Bediener oder Benutzer für Unfälle oder Gefahren verantwortlich ist, die an anderen Personen oder deren Eigentum auftreten.

Vorbereitung

1. Tragen Sie immer kräftiges Schuhwerk und lange Hosen während der Benutzung der Maschine.
2. Tragen Sie keine losen Kleidungsstücke oder Schmucksachen, die in den Lufterlass eingesaugt werden könnten. Halten Sie langes Haar von den Lufterlässen fern.
3. Tragen Sie stets eine Schutzbrille, um Ihre Augen bei Verwendung von Elektrowerkzeugen vor Verletzung zu schützen. Die Brille muss der Vorschrift ANSI Z87.1 in den USA, EN 166 in Europa oder AS/NZS 1336 in Australien/Neuseeland entsprechen. In Australien/Neuseeland ist das Tragen eines Gesichtsschutzes gesetzlich vorgeschrieben, um auch Ihr Gesicht zu schützen.

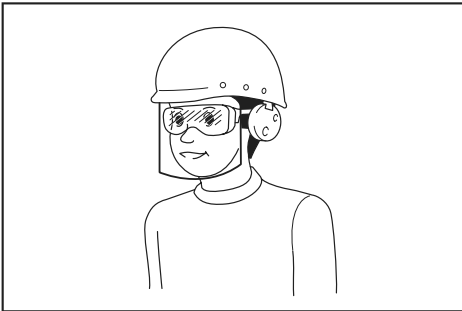

Der Arbeitgeber ist dafür verantwortlich, den Gebrauch von angemessener Schutzausrüstung für die Werkzeugbenutzer und andere Personen im unmittelbaren Arbeitsbereich durchzusetzen.

4. Um eine Reizung der Atemwege durch Staub zu verhindern, wird das Anlegen einer Atemmaske empfohlen.
5. Tragen Sie während des Betriebs der Maschine immer rutschfestes und schützendes Schuhwerk. Rutschfeste Sicherheitstiefel und -schuhe mit geschlossenen Kappen verringern die Verletzungsgefahr.
6. Benutzen Sie persönliche Schutzausrüstung. Tragen Sie stets einen Augenschutz. Sachgemäßer Gebrauch von Schutzausrüstung (z. B. Staubmaske, rutschfeste Sicherheitsschuhe, Helm und Gehörschutz) trägt zu einer Reduzierung der Verletzungsgefahr bei.

Betrieb

1. Schalten Sie die Maschine aus, nehmen Sie den Akku ab, und vergewissern Sie sich, dass alle beweglichen Teile zu einem vollständigen Stillstand gekommen sind,
 - wann immer Sie die Maschine verlassen.
 - bevor Sie Blockierungen beseitigen.
 - bevor Sie die Maschine überprüfen, reinigen oder daran arbeiten.
 - falls die Maschine ungewöhnlich zu vibrieren beginnt.
 - wann immer Sie die Maschine von Blasgerät auf Sauggerät umrüsten, und umgekehrt.
2. Betreiben Sie die Maschine nur bei Tageslicht oder hellem Kunstlicht.
3. Übernehmen Sie sich nicht, und behalten Sie stets Ihr Gleichgewicht und Ihren Stand bei.
4. Achten Sie beim Arbeiten auf Hängen stets auf sicheren Stand.
5. Stets gehen, niemals laufen.
6. Halten Sie alle Kühlefterlässe frei von Unrat.
7. Blasen Sie Unrat niemals in die Richtung von Umstehenden.
8. Betreiben Sie die Maschine in einer empfohlenen Position und auf einer festen Oberfläche.
9. Betreiben Sie die Maschine nicht an hohen Orten.
10. Richten Sie die Düse während der Benutzung der Maschine niemals auf Personen in der Nähe.
11. Blockieren Sie niemals den Saugeinlass und/oder den Gebläseauslass.
 - Achten Sie beim Betrieb in staubiger Umgebung darauf, dass der Saugeinlass oder der Gebläseauslass nicht mit Staub oder Schmutz blockiert werden.
 - Verwenden Sie keine anderen Düsen außer den von Makita bereitgestellten Düsen.
 - Benutzen Sie das Blasgerät nicht, um Bälle, Gummiboote oder dergleichen aufzublasen.
12. Betreiben Sie die Maschine nicht in der Nähe eines offenen Fensters usw.
13. Es wird empfohlen, die Maschine nur zu normalen Zeiten zu betreiben - nicht früh morgens oder spät abends, wenn Leute gestört werden könnten.
14. Es wird empfohlen, Rechen und Besen zu benutzen, um Unrat vor dem Blasen aufzulockern.
15. Falls die Maschine gegen irgendwelche Fremdkörper stößt oder beginnt, ungewöhnliche Geräusche oder Vibrationen abzugeben, schalten Sie die Maschine unverzüglich aus, um sie anzuhalten. Nehmen Sie den Akku von der Maschine ab, und überprüfen Sie die Maschine auf Beschädigung, bevor Sie die Maschine wieder starten und in Betrieb nehmen. Falls die Maschine beschädigt ist, wenden Sie sich bezüglich einer Reparatur an ein autorisiertes Makita-Servicecenter.
16. Stecken Sie keine Finger oder andere Gegenstände in den Saugeinlass oder Gebläseauslass.

17. **Unbeabsichtigtes Einschalten verhüten.** Vergewissern Sie sich, dass sich der Schalter in der Aus-Stellung befindet, bevor Sie den Akku einsetzen bzw. die Maschine aufheben oder tragen. Das Tragen der Maschine mit dem Finger am Schalter oder das Aktivieren der Maschine bei eingeschaltetem Schalter führt zu Unfällen.
18. **Blasen oder Saugen Sie niemals gefährliche Materialien, wie z. B. Nägel, Glasbruchstücke oder Messer weg.**
19. **Betreiben Sie die Maschine nicht in der Nähe von brennbaren Materialien.**
20. **Vermeiden Sie längeren Betrieb der Maschine in kalten Umgebungen.**

Wartung und Lagerung

1. **Halten Sie alle Muttern, Bolzen und Schrauben fest angezogen, um sicherzugehen, dass sich die Maschine in gutem Betriebszustand befindet.**
2. **Falls die Teile verschlissen oder beschädigt sind, ersetzen Sie sie durch vom Makita bereitgestellte Teile.**
3. **Bewahren Sie die Maschine an einem trockenen Ort außer Reichweite von Kindern auf.**
4. **Wenn Sie die Maschine für Inspektion, Wartung, Lagerung oder Zubehörwechsel anhalten, schalten Sie die Maschine aus, und vergewissern Sie sich, dass alle beweglichen Teile zu einem vollständigen Stillstand gekommen sind, bevor Sie den Akku abnehmen. Lassen Sie die Maschine abkühlen, bevor Sie irgendwelche Arbeiten an der Maschine durchführen. Warten Sie die Maschine mit Sorgfalt, und halten Sie sie sauber.**
5. **Lassen Sie die Maschine vor der Lagerung immer abkühlen.**
6. **Setzen Sie die Maschine keinem Regen aus. Lagern Sie die Maschine in einem Innenraum.**
7. **Wenn Sie die Maschine hochheben, beugen Sie unbedingt Ihre Knie, und achten Sie darauf, dass Sie Ihren Rücken nicht verletzen.**

Gebrauch und Pflege von Akkuwerkzeugen

1. **Laden Sie den Akku nur mit dem vom Hersteller vorgeschriebenen Ladegerät.** Ein Ladegerät, das für einen Akkutyp geeignet ist, kann bei Verwendung mit einem anderen Akku eine Brandgefahr darstellen.
2. **Benutzen Sie Elektrowerkzeuge nur mit den ausdrücklich vorgeschriebenen Akkus.** Bei Verwendung irgendwelcher anderer Akkus besteht Verletzungs- und Brandgefahr.
3. **Bewahren Sie den Akku bei Nichtgebrauch nicht zusammen mit Metallgegenständen, wie Büroklammern, Münzen, Schlüsseln, Nägeln, Schrauben, und anderen kleinen Metallteilen auf, welche die Kontakte kurzschließen können.** Kurzschließen der Akkukontakte kann Verbrennungen oder einen Brand verursachen.
4. **Bei Missbrauch kann Flüssigkeit aus dem Akku austreten. Vermeiden Sie Kontakt mit dieser Flüssigkeit. Falls Sie versehentlich mit der Flüssigkeit in Berührung kommen, spülen Sie die betroffenen Stellen mit Wasser ab. Falls die Flüssigkeit in die Augen gelangt, suchen Sie zusätzlich ärztliche Hilfe auf. Die vom Akku austretende Flüssigkeit kann Hautreizungen oder Verätzungen verursachen.**

5. **Verwenden Sie keinen Akku und auch kein Werkzeug, der (das) beschädigt oder modifiziert ist.** Beschädigte oder modifizierte Akkus können unvorhersehbares Verhalten zeigen, das zu einem Brand, einer Explosion oder Verletzungsgefahr führen kann.
6. **Setzen Sie einen Akku oder ein Werkzeug nicht Feuer oder übermäßigen Temperaturen aus.** Bei Einwirkung von Feuer oder Temperaturen über 130 °C kann es zu einer Explosion kommen.
7. **Befolgen Sie alle Ladeanweisungen, und laden Sie den Akku bzw. das Werkzeug nicht außerhalb des in den Anweisungen angegebenen Temperaturbereichs.** Wird der Ladevorgang unsachgemäß oder bei Temperaturen außerhalb des angegebenen Bereichs durchgeführt, kann es zu einer Beschädigung des Akkus und erhöhter Brandgefahr kommen.

Sicherheit der Elektrik und des Akkus

1. **Werfen Sie den (die) Akku(s) nicht ins Feuer.** Die Zelle könnte explodieren. Prüfen Sie die örtlichen Vorschriften für mögliche spezielle Entsorgungsanweisungen.
2. **Versuchen Sie nicht, den (die) Akku(s) zu öffnen oder zu verstümmeln.** Freigesetzter Elektrolyt ist korrosiv und kann Schäden an Augen oder Haut verursachen. Falls er verschluckt wird, kann er giftig sein.
3. **Laden Sie den Akku nicht im Regen oder an nassen Orten.**
4. **Laden Sie den Akku nicht im Freien.**
5. **Fassen Sie das Ladegerät, einschließlich des Ladegerätesteckers und der Ladegeräteanschlüsse, nicht mit nassen Händen an.**
6. **Vermeiden Sie gefährliche Umgebungen. Benutzen Sie das Werkzeug nicht an feuchten oder nassen Orten, und setzen Sie es auch keinem Regen aus.** Wasser, das in das Werkzeug eindringt, erhöht die Stromschlaggefahr.

Wartung

1. **Lassen Sie Ihr Elektrowerkzeug nur unter Verwendung identischer Ersatzteile von einem qualifizierten Wartungstechniker warten.** Dadurch wird die Aufrechterhaltung der Sicherheit des Elektrowerkzeugs gewährleistet.
2. **Beschädigte Akkus dürfen auf keinen Fall gewartet werden.** Die Wartung von Akkus darf nur vom Hersteller oder von einer Vertragswerkstatt durchgeführt werden.

DIESE ANWEISUNGEN AUFBEWAHREN.

⚠️ WARNUNG: Lassen Sie sich NICHT durch Bequemlichkeit oder Vertrautheit mit dem Produkt (durch wiederholten Gebrauch erworben) von der strikten Einhaltung der Sicherheitsregeln für das vorliegende Produkt abhalten.

MISSBRAUCH oder Missachtung der Sicherheitsvorschriften in dieser Anleitung können schwere Verletzungen verursachen.

Wichtige Sicherheitsanweisungen für Akku

1. Lesen Sie vor der Benutzung des Akkus alle Anweisungen und Warnhinweise, die an (1) Ladegerät, (2) Akku und (3) Akkuwerkzeug angebracht sind.
2. Unterlassen Sie ein Zerlegen des Akkus.
3. Falls die Betriebszeit beträchtlich kürzer geworden ist, stellen Sie den Betrieb sofort ein. Anderenfalls besteht die Gefahr von Überhitzung, möglichen Verbrennungen und sogar einer Explosion.
4. Falls Elektrolyt in Ihre Augen gelangt, waschen Sie sie mit sauberem Wasser aus, und begeben Sie sich unverzüglich in ärztliche Behandlung. Anderenfalls können Sie Ihre Sehkraft verlieren.
5. Der Akku darf nicht kurzgeschlossen werden:
 - (1) Die Kontakte dürfen nicht mit leitfähigem Material berührt werden.
 - (2) Lagern Sie den Akku nicht in einem Behälter zusammen mit anderen Metallgegenständen, wie z. B. Nägel, Münzen usw.
 - (3) Setzen Sie den Akku weder Wasser noch Regen aus.

Ein Kurzschluss des Akkus verursacht starken Stromfluss, der Überhitzung, mögliche Verbrennungen und einen Defekt zur Folge haben kann.

6. Lagern Sie das Werkzeug und den Akku nicht an Orten, an denen die Temperatur 50 °C erreichen oder überschreiten kann.
7. Versuchen Sie niemals, den Akku zu verbrennen, selbst wenn er stark beschädigt oder vollkommen verbraucht ist. Der Akku kann im Feuer explodieren.
8. Achten Sie darauf, dass der Akku nicht fallen gelassen oder Stößen ausgesetzt wird.
9. Benutzen Sie keine beschädigten Akkus.
10. Die enthaltenen Lithium-Ionen-Akkus unterliegen den Anforderungen der Gefahrgut-Gesetzgebung.

Für kommerzielle Transporte, z. B. durch Dritte oder Spediteure, müssen besondere Anforderungen zu Verpackung und Etikettierung beachtet werden.

Zur Vorbereitung des zu transportierenden Artikels ist eine Beratung durch einen Experten für Gefahrgut erforderlich. Bitte beachten Sie möglicherweise ausführlichere nationale Vorschriften. Überkleben oder verdecken Sie offene Kontakte, und verpacken Sie den Akku so, dass er sich in der Verpackung nicht umher bewegen kann.
11. Entfernen Sie den Akku zum Entsorgen vom Werkzeug, und entsorgen Sie ihn an einem sicheren Ort. Befolgen Sie die örtlichen Vorschriften bezüglich der Entsorgung von Akkus.
12. Verwenden Sie die Akkus nur mit den von Makita angegebenen Produkten. Das Einsetzen der Akkus in nicht konforme Produkte kann zu einem Brand, übermäßiger Hitzebildung, einer Explosion oder Auslaufen von Elektrolyt führen.

13. Soll das Werkzeug längere Zeit nicht benutzt werden, muss der Akku vom Werkzeug entfernt werden.

DIESE ANWEISUNGEN AUFBEWAHREN.

⚠ VORSICHT: Verwenden Sie nur Original-Makita-Akkus. Die Verwendung von Nicht-Original-Makita-Akkus oder von Akkus, die abgeändert worden sind, kann zum Bersten des Akkus und daraus resultierenden Bränden, Personenschäden und Beschädigung führen. Außerdem wird dadurch die Makita-Garantie für das Makita-Werkzeug und -Ladegerät ungültig.

Hinweise zur Aufrechterhaltung der maximalen Akku-Nutzungsdauer

1. Laden Sie den Akku, bevor er vollkommen erschöpft ist. Schalten Sie das Werkzeug stets aus, und laden Sie den Akku, wenn Sie ein Nachlassen der Werkzeugleistung feststellen.
2. Unterlassen Sie erneutes Laden eines voll aufgeladenen Akkus. Überladen führt zu einer Verkürzung der Nutzungsdauer des Akkus.
3. Laden Sie den Akku bei Raumtemperatur zwischen 10 – 40 °C. Lassen Sie einen heißen Akku abkühlen, bevor Sie ihn laden.
4. Der Akku muss geladen werden, wenn er lange Zeit (länger als sechs Monate) nicht benutzt wird.

MONTAGE

⚠ VORSICHT: Vergewissern Sie sich vor der Ausführung von Arbeiten an der Maschine stets, dass die Maschine ausgeschaltet und der Akku abgenommen ist.

Montage für Blasen

Montieren und Demontieren der Düse

Sonderzubehör für DUB186

Richten Sie die Vorsprünge an der Düse auf die Führungsnuten am Hauptgerät aus, führen Sie dann die Düse in das Hauptgerät ein, und drehen Sie sie, um sie zu verriegeln.

► **Abb.1:** 1. Düse

Zum Abnehmen der Düse wenden Sie das Montageverfahren umgekehrt an.

Montieren und Demontieren der Gartendüse

Sonderzubehör für DUB185

Richten Sie die Vorsprünge an der Gartendüse auf die Führungsnuten am Hauptgerät aus, führen Sie dann die Gartendüse in das Hauptgerät ein, und drehen Sie sie, um sie zu verriegeln.

► **Abb.2:** 1. Gartendüse

Zum Abnehmen der Gartendüse wenden Sie das Montageverfahren umgekehrt an.

Montieren und Demontieren der Langdüse

Sonderzubehör für DUB185 / DUB186

Montieren Sie die Langdüse auf die gleiche Weise wie die Düse. Zum Abnehmen der Langdüse wenden Sie das Montageverfahren umgekehrt an.

Montieren und Demontieren der Konusdüse

Sonderzubehör für DUB185 / DUB186

Bringen Sie die Konusdüse an der Düse an, und montieren Sie dann die Düse am Hauptgerät. Zum Abnehmen der Konusdüse wenden Sie das Montageverfahren umgekehrt an.

Montage für Saugen

Montieren und Demontieren der Düse

Sonderzubehör für DUB186

Richten Sie die Vorsprünge an der Düse auf die Führungsnuten am Hauptgerät aus, führen Sie dann die Düse in das Hauptgerät ein, und drehen Sie sie, um sie zu verriegeln.

► **Abb.3:** 1. Düse

Zum Abnehmen der Düse wenden Sie das Montageverfahren umgekehrt an.

Montieren und Demontieren des Staubsacks

Sonderzubehör für DUB185 / DUB186

Richten Sie die Vorsprünge an der Verbindungsmuffe des Staubsacks auf die Führungsnuten am Hauptgerät aus, führen Sie dann die Verbindungsmuffe in das Hauptgerät ein, und drehen Sie sie, um sie zu verriegeln.

► **Abb.4:** 1. Verbindungsmuffe 2. Staubsack

Zum Abnehmen des Staubsacks wenden Sie das Montageverfahren umgekehrt an.

Montieren und Demontieren des Flexschlauchsatzes

Sonderzubehör für DUB185 / DUB186

Bringen Sie Verbindungsmuffe, Schlauch, Rohr und Spitzdüse in dieser Reihenfolge am Hauptgerät an.

► **Abb.5:** 1. Verbindungsmuffe 2. Schlauch 3. Rohr 4. Spitzdüse

Zum Abnehmen des Flexschlauchsatzes wenden Sie das Montageverfahren umgekehrt an.

FUNKTIONSBESCHREIBUNG

⚠ VORSICHT: Vergewissern Sie sich vor der Durchführung von Einstellungen oder Funktionsprüfungen der Maschine stets, dass die Maschine ausgeschaltet und der Akku abgenommen ist.

Anbringen und Abnehmen des Akkus

⚠ VORSICHT: Schalten Sie die Maschine stets aus, bevor Sie den Akku anbringen oder abnehmen.

⚠ VORSICHT: Halten Sie die Maschine und den Akku beim Anbringen oder Abnehmen des Akkus sicher fest. Wenn Sie die Maschine und den Akku nicht sicher festhalten, können sie Ihnen aus den Händen rutschen, was zu einer Beschädigung der Maschine und des Akkus und zu Personenschäden führen kann.

⚠ VORSICHT: Schieben Sie den Akku stets bis zum Anschlag ein, bis die rote Anzeige nicht mehr sichtbar ist. Anderenfalls kann er versehentlich aus der Maschine herausfallen und Sie oder umstehende Personen verletzen.

⚠ VORSICHT: Unterlassen Sie Gewaltanwendung beim Anbringen des Akkus. Falls der Akku nicht reibungslos hineingleitet, ist er nicht richtig ausgerichtet.

► **Abb.6:** 1. Rote Anzeige 2. Knopf 3. Akku

Um den Akku abzunehmen, ziehen Sie ihn von der Maschine ab, während Sie den Knopf an der Vorderseite des Akkus verschieben.

















Richten Sie zum Anbringen des Akkus dessen Führungsfeder auf die Nut im Gehäuse aus, und schieben Sie den Akku hinein. Schieben Sie ihn vollständig ein, bis er mit einem hörbaren Klicken einrastet. Falls die rote Anzeige an der Oberseite des Knopfes sichtbar ist, ist der Akku nicht vollständig verriegelt.

Anzeigen der Akku-Restkapazität

Nur für Akkus mit Anzeige

► **Abb.7:** 1. Anzeigelampen 2. Prüftaste

Drücken Sie die Prüftaste am Akku, um die Akku-Restkapazität anzuzeigen. Die Anzeigelampen leuchten wenige Sekunden lang auf.

Anzeigelampen			Restkapazität
 Erleuchtet	 Aus	 Blinkend	
			75% bis 100%
			50% bis 75%
			25% bis 50%
			0% bis 25%
			Den Akku aufladen.
			Möglicherweise liegt eine Funktionsstörung im Akku vor.
			

HINWEIS: Abhängig von den Benutzungsbedingungen und der Umgebungstemperatur kann die Anzeige geringfügig von der tatsächlichen Kapazität abweichen.

Maschinen-/Akku-Schutzsystem

Die Maschine ist mit einem Maschinen-/Akku-Schutzsystem ausgestattet. Dieses System schaltet die Stromversorgung des Motors automatisch ab, um die Lebensdauer von Maschine und Akku zu verlängern. Die Maschine bleibt während des Betriebs automatisch stehen, wenn die Maschine oder der Akku einer der folgenden Bedingungen unterliegt:

Überlastschutz

Wird die Maschine oder der Akku in einer Weise betrieben, die eine ungewöhnlich hohe Stromaufnahme bewirkt, bleibt die Maschine ohne jegliche Anzeige automatisch stehen. Schalten Sie in dieser Situation die Maschine aus, und brechen Sie die Anwendung ab, die eine Überlastung der Maschine verursacht hat. Schalten Sie dann die Maschine wieder ein, um sie neu zu starten.

Überhitzungsschutz

Wenn die Maschine oder der Akku überhitzt wird, bleibt die Maschine automatisch stehen. Lassen Sie die Maschine und den Akku in diesem Fall abkühlen, bevor Sie die Maschine wieder einschalten.

Überentladungsschutz

Wenn die Akkukapazität unzureichend wird, bleibt die Maschine automatisch stehen. Nehmen Sie in diesem Fall den Akku von der Maschine ab, und laden Sie ihn auf.

Schalterfunktion

⚠️ WARNUNG: Vergewissern Sie sich vor dem Anbringen des Akkus an der Maschine stets, dass der Auslöseschalter ordnungsgemäß funktioniert und beim Loslassen in die AUS-Stellung zurückkehrt.

► **Abb.8:** 1. Ein-Aus-Schalter

Zum Starten der Maschine betätigen Sie einfach den Auslöseschalter. Die Drehzahl wird durch verstärkte Druckausübung auf den Auslöseschalter erhöht. Zum Anhalten lassen Sie den Auslöseschalter los.

ANMERKUNG: Wenn die Maschine fortlaufend bis zur Erschöpfung des Akkus betrieben worden ist, lassen Sie die Maschine mindestens 15 Minuten lang ruhen, bevor Sie die Maschine mit einem frischen Akku betreiben.

HINWEIS: Wenn Sie mit der Betätigung des Auslöseschalters beginnen, kann ein elektronischer Ton von der Maschine abgegeben werden, was jedoch keine Funktionsstörung der Maschine bedeutet.

Drehzahl-Stellrad

► **Abb.9:** 1. Drehzahl-Stellrad

Die Drehzahl kann durch Drehen des Drehzahl-Stellrads auf eine der Stufen von 1 bis 3 verstellt werden. Durch Drehen des Stellrads in Richtung der Stufe 3 wird die Drehzahl erhöht. Durch Drehen des Stellrads in Richtung der Stufe 1 wird die Drehzahl verringert. Die Beziehung zwischen den einzelnen Stellrad-Positionen und der Drehzahl ist aus der Tabelle ersichtlich.

Nummer	Drehzahl
3	Hoch
2	Mittel
1	Niedrig

ANMERKUNG: Wenn Sie das Stellrad drehen, lassen Sie den Auslöseschalter unbedingt vollständig los. Andernfalls kann die Maschine beschädigt werden.

BETRIEB

⚠️ VORSICHT: Legen Sie die Maschine nicht im eingeschalteten Zustand auf den Boden. Sand oder Staub können durch den Saugeinlass eindringen und eine Funktionsstörung oder Personenschäden verursachen.

Blasgerätebetrieb

⚠️ VORSICHT: Wenn Sie die Maschine im Blasbetrieb benutzen, entfernen Sie unbedingt den Staubsack von der Maschine, und bringen Sie die Düse für Blasen an.

Halten Sie die Maschine mit einer Hand fest, und führen Sie die Blasarbeit aus, indem Sie sie langsam schwenken. Wenn Sie die Umgebung eines Gebäudes, eines großen Steins oder Fahrzeugs säubern, richten Sie die Düse vom Objekt weg. Um eine Ecke zu säubern, beginnen Sie im Inneren der Ecke, und bewegen Sie sich dann aus der Ecke heraus.

Für DUB185

► **Abb.10**

Für DUB186

► **Abb.11**

Saugbetrieb

⚠️ VORSICHT: Wenn Sie die Maschine im Saugbetrieb benutzen, bringen Sie unbedingt den Staubsack und die Düse an der Maschine an.

⚠️ VORSICHT: Überprüfen Sie den Staubsack öfters auf Verschleiß oder Verschlechterung.

⚠️ VORSICHT: Schließen Sie unbedingt den Verschluss des Staubsacks, bevor Sie die Maschine betreiben.

⚠️ VORSICHT: Schalten Sie stets die Maschine aus, bevor Sie den Verschluss des Staubsacks öffnen oder schließen.

ANMERKUNG: Wenn Sie die Maschine im Saugbetrieb benutzen, verwenden Sie nicht die Gartendüse. Anderenfalls kann das aufgesaugte Material stecken bleiben und eine Funktionsstörung der Maschine verursachen.

ANMERKUNG: Lassen Sie nicht zu, dass nasses Laub und Fremdkörper, wie z. B. große Holzspäne, Metallgegenstände, Glas, Kiesel usw., in die Maschine gesaugt werden. Anderenfalls kann eine Funktionsstörung auftreten.

ANMERKUNG: Entleeren Sie den Staubsack, bevor er ganz voll wird. Anderenfalls kann eine Funktionsstörung auftreten.

Halten Sie die Maschine mit beiden Händen fest. Stellen Sie den Auslöseschalter während des Betriebs der Maschine auf eine für den Arbeitsplatz und die Bedingungen angemessene Saugkraft ein.

► **Abb.12**

Entleeren Sie den Staubsack, bevor er zu voll wird, indem Sie den Staubsack von der Maschine abnehmen und dann den Verschluss entfernen.

► **Abb.13:** 1. Verschluss

WARTUNG

⚠ VORSICHT: Vergewissern Sie sich vor der Durchführung von Inspektions- oder Wartungsarbeiten stets, dass die Maschine ausgeschaltet und der Akku abgenommen ist.

Um die SICHERHEIT und ZUVERLÄSSIGKEIT dieses Produkts zu gewährleisten, sollten Reparaturen und andere Wartungs- oder Einstellarbeiten nur von Makita-Vertragswerkstätten oder Makita-Kundendienstzentren unter ausschließlicher Verwendung von Makita-Originalersatzteilen ausgeführt werden.

Reinigen der Maschine

Reinigen Sie die Maschine, indem Sie sie mit einem trockenen oder einem in Seifenwasser getauchten und ausgewrungenen Tuch abwischen.

ANMERKUNG: Verwenden Sie auf keinen Fall Benzin, Waschbenzin, Verdünner, Alkohol oder dergleichen. Solche Mittel können Verfärbung, Verformung oder Rissbildung verursachen.

Entfernen Sie Staub oder Schmutz von den Saugeinlässen.

► **Abb.14:** 1. Saugeinlass

FEHLERSUCHE

Bevor Sie den Reparaturdienst anrufen, führen Sie zunächst Ihre eigene Inspektion durch. Falls Sie ein Problem finden, das nicht in der Anleitung erläutert wird, versuchen Sie nicht, die Maschine zu zerlegen. Wenden Sie sich stattdessen an autorisierte Makita-Kundendienstzentren, und achten Sie darauf, dass stets Makita-Ersatzteile für Reparaturen verwendet werden.

Zustand der Unregelmäßigkeit	Wahrscheinliche Ursache (Funktionsstörung)	Abhilfemaßnahme
Der Motor läuft nicht.	Der Akku ist nicht eingesetzt.	Den Akku einsetzen.
	Akkustörung (Unterspannung)	Den Akku aufladen. Falls Laden nichts nützt, den Akku austauschen.
	Das Antriebssystem funktioniert nicht korrekt.	Wenden Sie sich bezüglich einer Reparatur an Ihr autorisiertes Kundendienstzentrum.
Der Motor bleibt nach kurzer Zeit stehen.	Der Ladestand des Akkus ist niedrig.	Den Akku aufladen. Falls Laden nichts nützt, den Akku austauschen.
	Überhitzung.	Brechen Sie die Benutzung der Maschine ab, um sie abkühlen zu lassen.
Die Maschine erreicht die Maximaldrehzahl nicht.	Der Akku ist falsch eingesetzt.	Setzen Sie den Akku gemäß der Beschreibung in dieser Anleitung ein.
	Die Akkuleistung lässt nach.	Den Akku aufladen. Falls Laden nichts nützt, den Akku austauschen.
	Das Antriebssystem funktioniert nicht korrekt.	Wenden Sie sich bezüglich einer Reparatur an Ihr autorisiertes Kundendienstzentrum.
Ungewöhnliche Vibration: ⇒ Die Maschine unverzüglich stoppen!	Das Antriebssystem funktioniert nicht korrekt.	Wenden Sie sich bezüglich einer Reparatur an Ihr autorisiertes Kundendienstzentrum.
Der Motor bleibt nicht stehen: ⇒ Den Akku unverzüglich entfernen!	Funktionsstörung der Elektrik oder Elektronik.	Entfernen Sie den Akku, und wenden Sie sich bezüglich einer Reparatur an Ihr autorisiertes Kundendienstzentrum.

SONDERZUBEHÖR

⚠ VORSICHT: Die folgenden Zubehörteile oder Vorrichtungen werden für den Einsatz mit dem in dieser Anleitung beschriebenen Makita-Produkt empfohlen. Die Verwendung anderer Zubehörteile oder Vorrichtungen kann eine Verletzungsgefahr darstellen. Verwenden Sie Zubehörteile oder Vorrichtungen nur für ihren vorgesehenen Zweck.

Wenn Sie weitere Einzelheiten bezüglich dieser Zubehörteile benötigen, wenden Sie sich bitte an Ihre Makita-Kundendienststelle.

- Düse
- Gartendüse
- Staubsack
- Langdüse
- Konusdüsensatz
- Flexschlauchsatz
- Original-Makita-Akku und -Ladegerät

HINWEIS: Manche Teile in der Liste können als Standardzubehör im Produktpaket enthalten sein. Sie können von Land zu Land unterschiedlich sein.

Makita Europe N.V. Jan-Baptist Vinkstraat 2,
3070 Kortenberg, Belgium

Makita Corporation 3-11-8, Sumiyoshi-cho,
Anjo, Aichi 446-8502 Japan

www.makita.com

885777-979
EN, PL, HU, SK,
CS, UK, RO, DE
20191216