

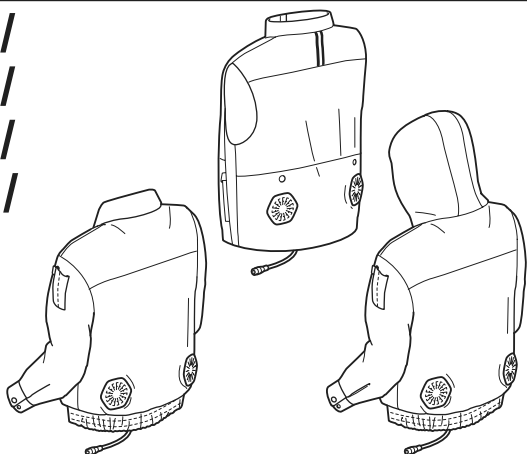

EN	Cordless Fan Jacket / Cordless Fan Vest	INSTRUCTION MANUAL	7
FR	Blouson ventilé sans fil / Blouson Ventilé à Batterie	MANUEL D'INSTRUCTIONS	13
DE	Akku-Klima-Jacke / Akku-Klimaweste	BETRIEBSANLEITUNG	20
IT	Giacca ventilata a batteria / Giubbotto ventilato a batteria	ISTRUZIONI PER L'USO	27
NL	Accuventilatorjas / Accuventilatorvest	GEBRUIKSAANWIJZING	34
ES	Chamarrá Ventilada Inalámbrica / Chaleco Ventilado Inalámbrico	MANUAL DE INSTRUCCIONES	41
PT	Jaqueta Ventilada a Bateria / Colete Ventilado a Bateria	MANUAL DE INSTRUÇÕES	48
DA	Akku ventilatorjakke / Akku ventilatorvest	BRUGSANVISNING	55
EL	Ζακέτα με φορητό ανεμιστήρα / Γιλέκο με φορητό ανεμιστήρα	ΕΓΧΕΙΡΙΔΙΟ ΟΔΗΓΙΩΝ	62
TR	Kablosuz Fanlı Mont / Kablosuz Fanlı Yelek	KULLANMA KILAVUZU	69

**DFJ210 / DFJ211 /  
DFJ310 / DFJ311 /  
DFJ410 / DFJ411 /  
DFJ212 / DFJ213 /  
DFJ214 / DFV210**



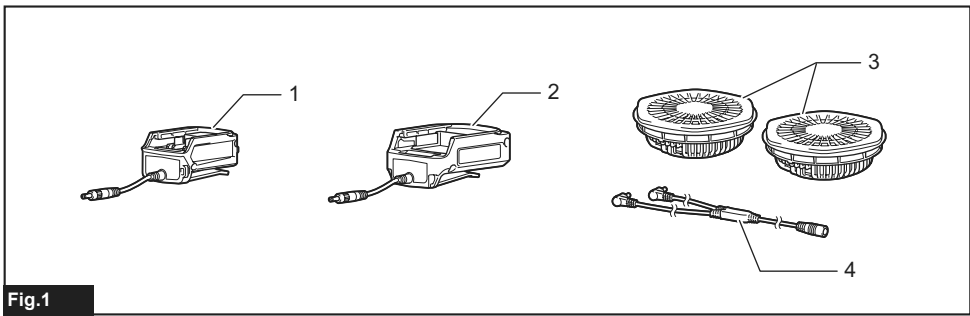

Fig.1

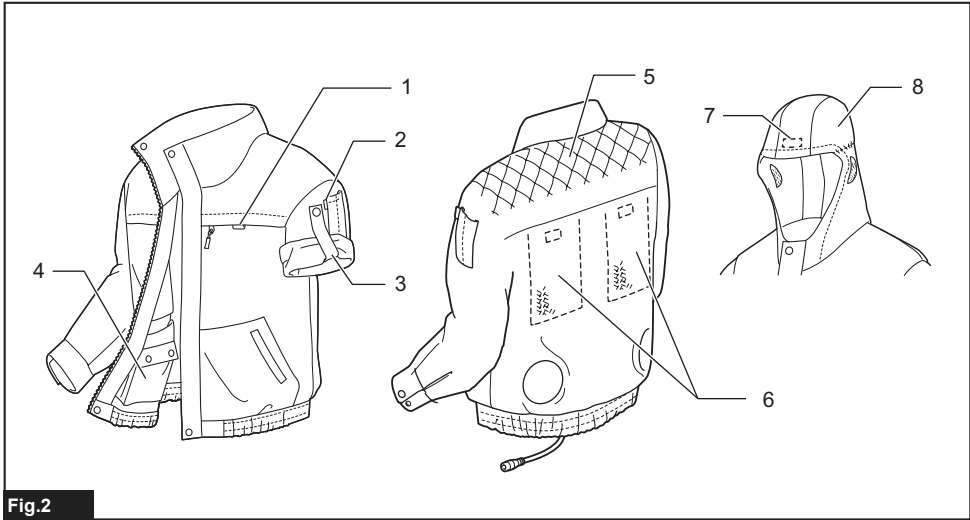

Fig.2

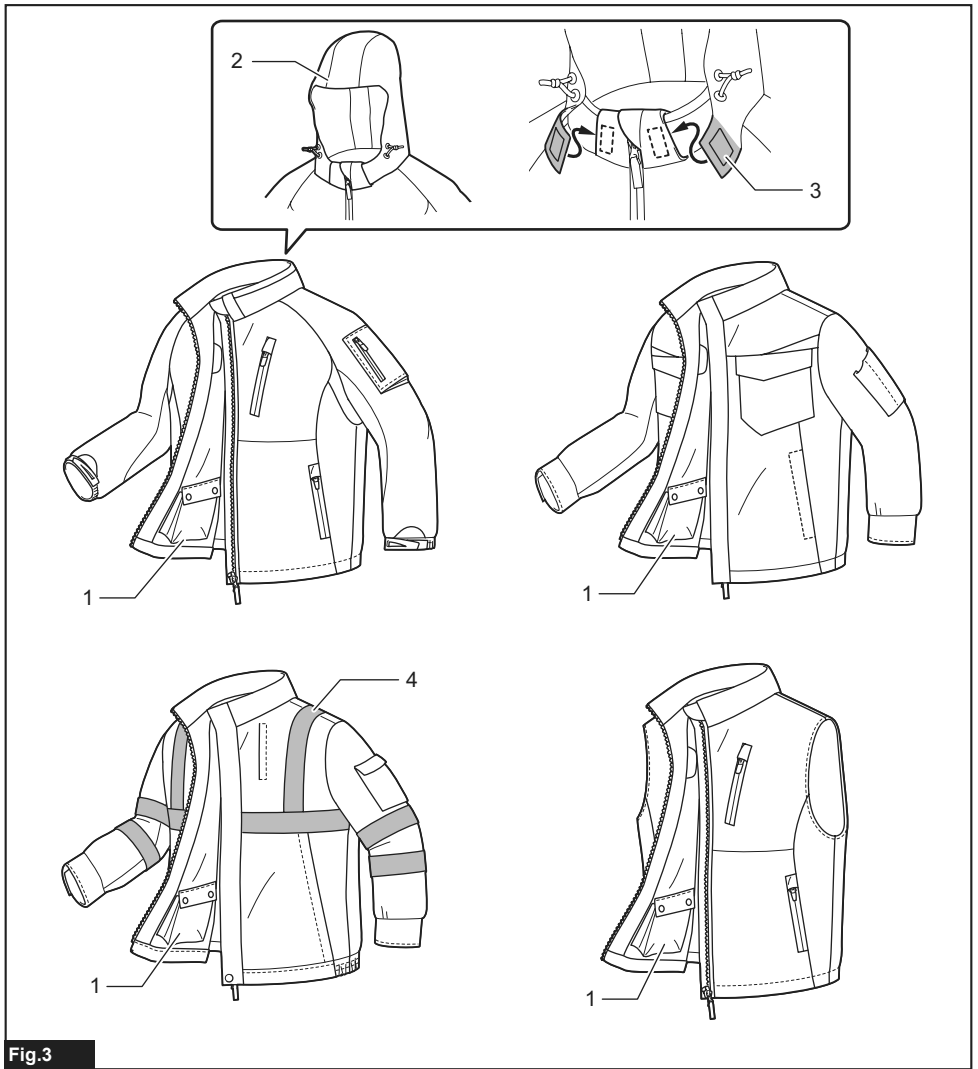

Fig.3

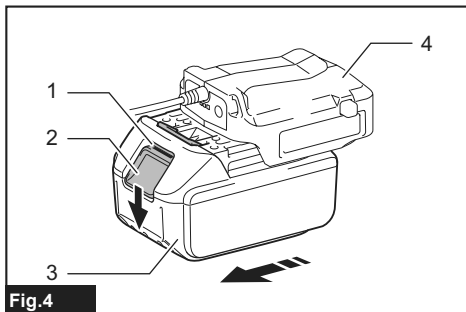

Fig.4

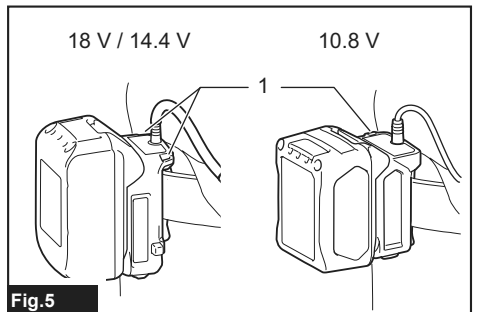

Fig.5

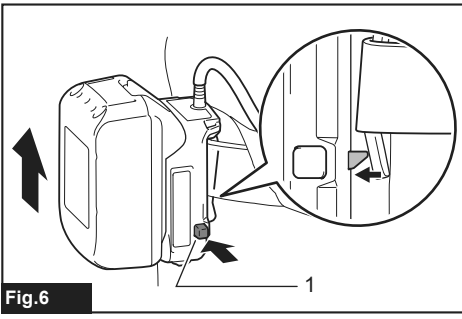

Fig.6

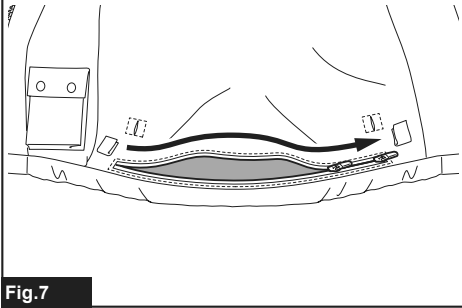

Fig.7

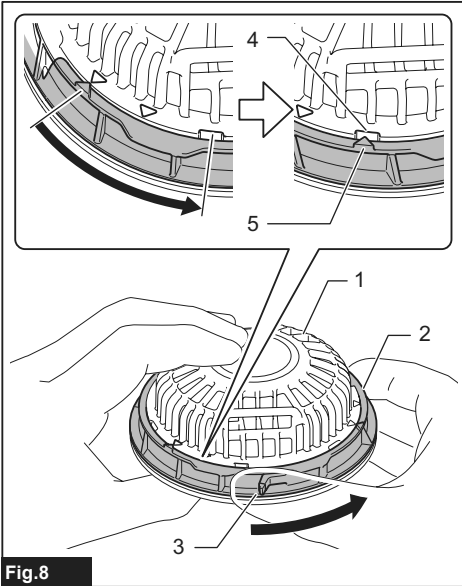

Fig.8

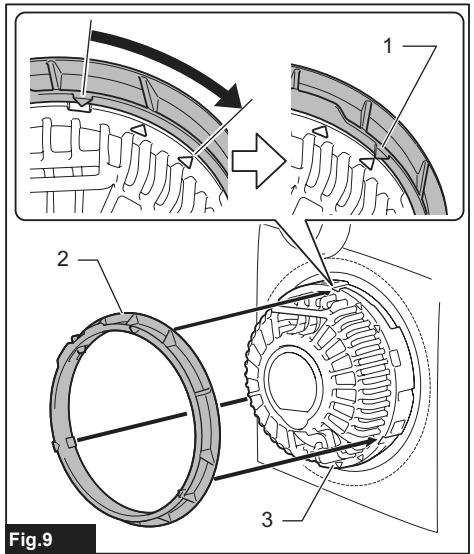

Fig.9

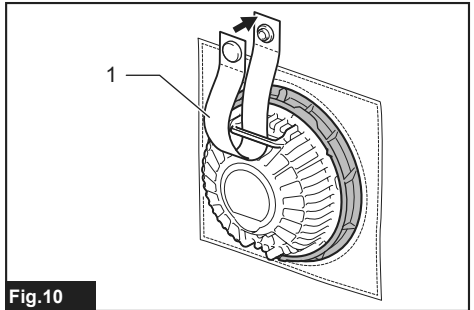

Fig.10

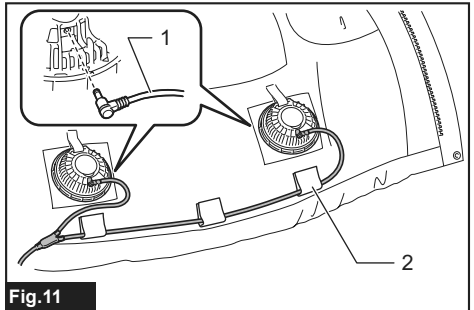

Fig.11

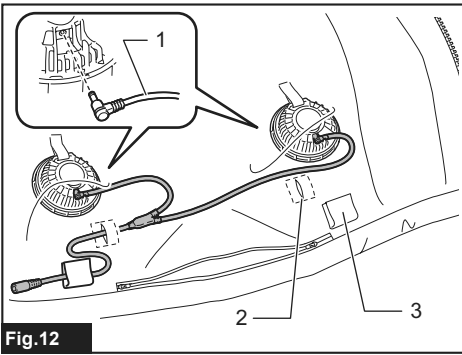

Fig.12

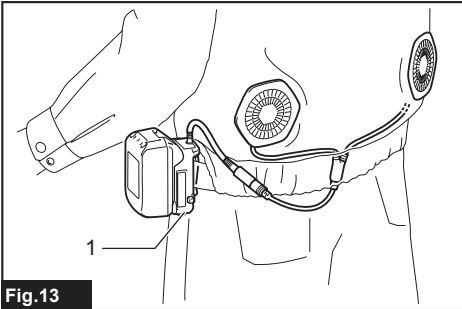

Fig.13

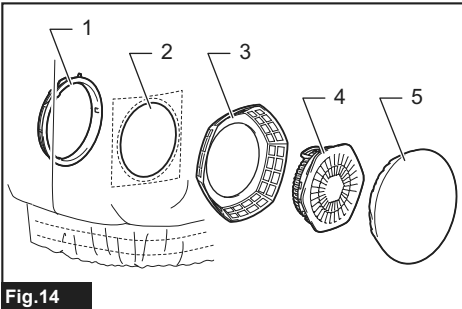

Fig.14

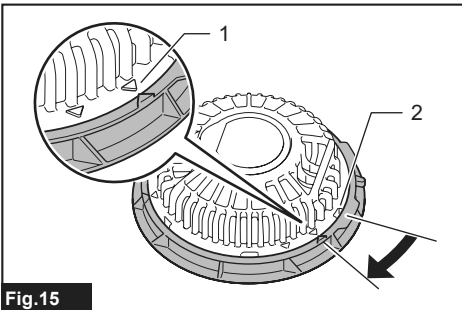

Fig.15

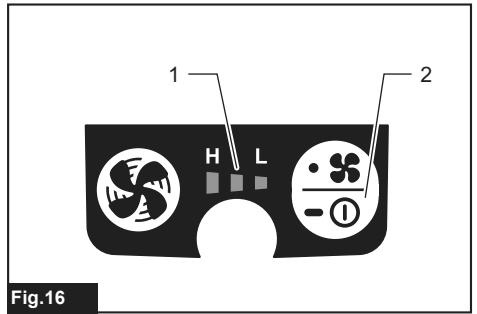

Fig.16

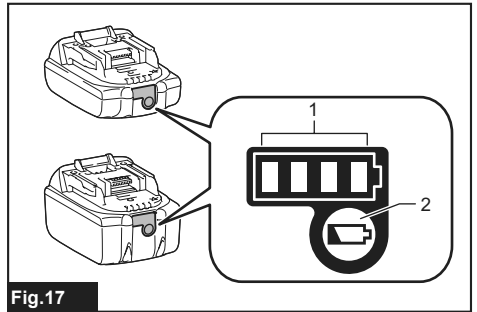

Fig.17

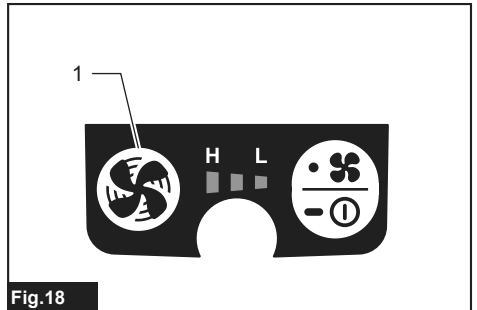

Fig.18



Fig.19

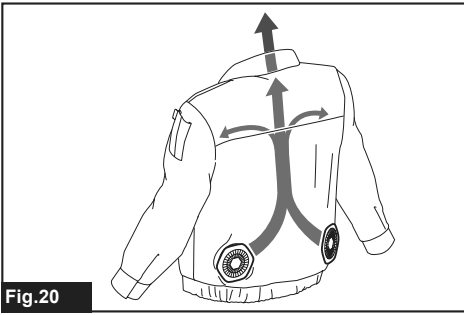

Fig.20

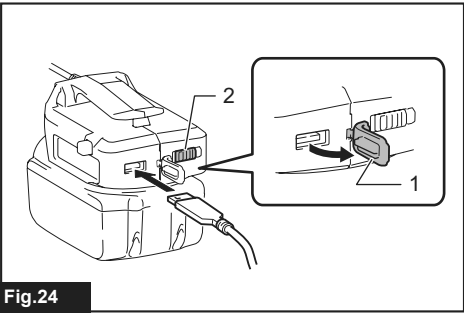

Fig.24

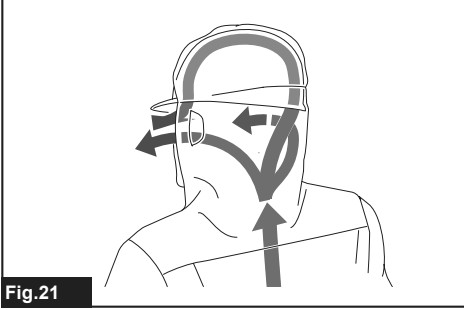

Fig.21

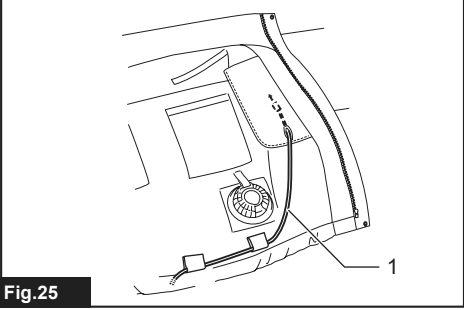

Fig.25

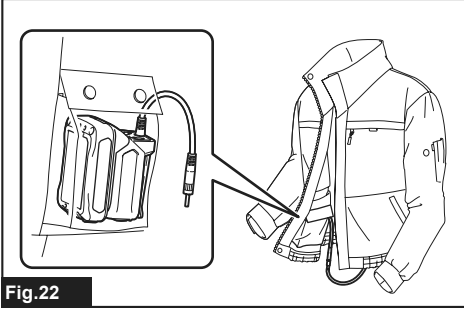

Fig.22

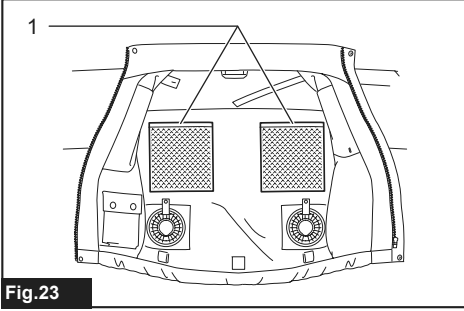

Fig.23

## WARNING

This appliance can be used by children aged from 8 years and above and persons with reduced physical, sensory or mental capabilities or lack of experience and knowledge if they have been given supervision or instruction concerning use of the appliance in a safe way and understand the hazards involved. Children shall not play with the appliance. Cleaning and user maintenance shall not be made by children without supervision.

## SPECIFICATIONS

Model:		DFJ210 / DFJ211	DFJ310 / DFJ311	DFJ410 / DFJ411	DFJ212 / DFJ213 / DFJ214 / DFV210
Material	Outer	Polyester 100%	Cotton 100%	Polyester (100%) + titanium pearly coating	Polyester 100%
	Pocket	Cotton 100%			Polyester 100%
	Shoulder pad	-		Polyester 65% + Cotton 35%	-

### Specifications for the fan unit

USB power supply port (optional accessory)		DC 5V, 2.1A, Type A
Rated voltage		DC 10.8 V - 12V max DC 14.4 V DC 18 V
Battery cartridge	10.8 V - 12V max	BL1015 / BL1016 / BL1020B / BL1021B / BL1040B / BL1041B
	14.4 V	BL1415N / BL1430 / BL1430B / BL1440 / BL1450 / BL1460B
	18 V	BL1815N / BL1820 / BL1820B / BL1830 / BL1830B / BL1840 / BL1840B / BL1850 / BL1850B / BL1860B

- Due to our continuing program of research and development, the specifications herein are subject to change without notice.
- Specifications and battery cartridge may differ from country to country.

**⚠ WARNING: Only use the battery cartridges and chargers listed above.** Use of any other battery cartridges and chargers may cause injury and/or fire.

















## Operating time

Air speed	Battery		
	BL1040B BL1041B	BL1460B	BL1860B
HIGH	5.0 hours	8.5 hours	13.5 hours
MEDIUM	9.0 hours	16.0 hours	24.5 hours
LOW	13.0 hours	21.0 hours	33.0 hours

- The operating times in the above table are a rough guideline. They may differ from actual operating times.
- Operating times may differ depending on battery type, charging status, and usage condition.

## Symbols

Some of the following symbols are used for the product. Be sure to understand their meaning before use.

	Read the instruction manual.
	Machine wash at below 30°C on the gentle cycle.
 	Machine wash at below 40°C on the gentle cycle.
	Machine wash in domestic or commercial machines on the gentle cycle.
 	Do not bleach.
  	Line dry in the shade.
	Do not wiring.
	Iron at low temperatures (not exceeding 110°C).
	Iron at medium temperatures (not exceeding 150°C).
	Do not iron.
	Do not dry clean.
	Do not tumble dry.
 Ni-MH Li-Ion	Only for EU countries Do not dispose of electric equipment or battery pack together with household waste material! In observance of the European Directives, on Waste Electric and Electronic Equipment and Batteries and Accumulators and Waste Batteries and Accumulators and their implementation in accordance with national laws, electric equipment and batteries and battery pack(s) that have reached the end of their life must be collected separately and returned to an environmentally compatible recycling facility.

## Intended use

The fan jacket is intended for cooling your body temperature.

## SAFETY WARNINGS

**WARNING:** Read all safety warnings and all instructions. Failure to follow the warnings and instructions may result in electric shock, fire and/or serious injury.

## Save all warnings and instructions for future reference.

1. **Never use the fan jacket when temperature reach more than 50°C (122°F). Also avoid use in high humidity.** Doing so may cause burns.
2. **Do not wear the jacket over bare skin.**
3. **Do not use the jacket while you are under the influence of drugs, alcohol or medication.**
4. **Do not sleep while wearing the fan jacket.** A steep decline of body temperature may harm your health.
5. **Children, handicapped persons, or anyone who is insensitive to temperature, for example, someone with poor blood circulation, should refrain from using the jacket.**
6. **This appliance is not intended for medical use in hospitals.**
7. **Do not use the jacket other than for its intended purpose.**
8. **If you sense anything unusual, switch off the jacket and remove the battery holder immediately.**
9. **If any abnormality is found, contact your local service center for repair.**
10. **Do not stamp on, throw or otherwise abuse the fan jacket.**
11. **Do not put your finger or a foreign object into the fan unit.**
12. **Do not blow compressed air toward the fan. Do not put small sticks into the fan unit.** Doing so may damage the fan and motor.
13. **Do not turn on the fan jacket unless you are wearing it.**
14. **Do not use the fan jacket in places where a fire or spark could be generated.** The fan unit may catch fire or spark and cause a fire or burns.
15. **Choose the appropriate fan speed in accordance with the usage environment for continuous use.**
16. **Do not wear any clothing over the fan jacket.**
17. **Keep the nameplate on the fan unit. If it becomes unreadable or goes missing, contact your local service center for repair.**
18. **Before washing, detach the fan unit and battery holder, remove the battery cartridge. Wash the jacket part only.**
19. **Do not leave the fan jacket in a place subject to high heat, such as a car sitting in the sun.** Doing so may cause plastic parts to melt and become damaged.
20. **For long time storage, remove the battery holder and battery cartridge from the jacket, and remove the battery cartridge from the battery holder.**
21. **When storing, keep the fan jacket, fan units, battery holder, and battery cartridge out of reach of children.**

## Electrical safety

1. **Do not expose the jacket to rain or wet conditions. Keep water away from electrical parts.** Water entering the jacket may increase the risk of an electric shock.
2. **Do not handle the cord and battery with wet or greasy hands.**



3. Do not use the fan jacket when the cord or plug is damaged.
  4. Do not abuse the cord. Do not use the cord for carrying, pulling or unplugging the jacket. Keep the cord away from heat, oil, and sharp edges.
  5. Do not leave any cord disconnected while the battery power is supplied. Small children may put the live plug in their mouth and cause injury.
  6. Do not use the supplied cord with appliances other than the fan unit.
  7. Do not insert nails, wires, or other items into the USB power supply port. Doing so may cause short circuit, which can cause smoke or a fire.
  8. Do not connect the power source to the USB port. The USB port is only intended for charging lower voltage devices. Always place the cover over the USB port when not charging a lower voltage device. Otherwise there is risk of fire.
  9. Recharge only with the charger specified by the manufacturer. A charger that is suitable for one type of battery pack may create a risk of fire when used with another battery pack.
  10. Only use with specifically designated batteries. Use of any other battery may create a risk of injury and fire.
  11. When battery pack is not in use, keep it away from other metal objects, like paper clips, coins, keys, nails, screws or other small metal objects, that can make a connection from one terminal to another. Shorting the battery terminals together may cause burns or a fire.
  12. Under abusive conditions, liquid may be ejected from the battery; avoid contact. If contact accidentally occurs, flush with water. If liquid contacts eyes, additionally seek medical help. Liquid ejected from the battery may cause irritation or burns.
  13. Do not use a battery pack or the fan unit that is damaged or modified. Damaged or modified batteries may exhibit unpredictable behaviour resulting in fire, explosion or risk of injury.
  14. Do not expose a battery pack or the fan unit to fire or excessive temperature. Exposure to fire or temperature above 130 °C may cause explosion.
  15. Follow all charging instructions and do not charge the battery pack or the fan unit outside the temperature range specified in the instructions. Charging improperly or at temperatures outside the specified range may damage the battery and increase the risk of fire.
5. Do not short the battery cartridge:
    - (1) Do not touch the terminals with any conductive material.
    - (2) Avoid storing battery cartridge in a container with other metal objects such as nails, coins, etc.
    - (3) Do not expose battery cartridge to water or rain.  
A battery short can cause a large current flow, overheating, possible burns and even a breakdown.
  6. Do not store the tool and battery cartridge in locations where the temperature may reach or exceed 50 °C (122 °F).
  7. Do not incinerate the battery cartridge even if it is severely damaged or is completely worn out. The battery cartridge can explode in a fire.
  8. Be careful not to drop or strike battery.
  9. Do not use a damaged battery.
  10. The contained lithium-ion batteries are subject to the Dangerous Goods Legislation requirements.  
For commercial transports e.g. by third parties, forwarding agents, special requirement on packaging and labeling must be observed.  
For preparation of the item being shipped, consulting an expert for hazardous material is required. Please also observe possibly more detailed national regulations.  
Tape or mask off open contacts and pack up the battery in such a manner that it cannot move around in the packaging.
  11. Follow your local regulations relating to disposal of battery.
  12. Use the batteries only with the products specified by Makita. Installing the batteries to non-compliant products may result in a fire, excessive heat, explosion, or leak of electrolyte.

## SAVE THESE INSTRUCTIONS.

**⚠ CAUTION:** Only use genuine Makita batteries. Use of non-genuine Makita batteries, or batteries that have been altered, may result in the battery bursting causing fires, personal injury and damage. It will also void the Makita warranty for the Makita tool and charger.

### Important safety instructions for battery cartridge

1. Before using battery cartridge, read all instructions and cautionary markings on (1) battery charger, (2) battery, and (3) product using battery.
  2. Do not disassemble battery cartridge.
  3. If operating time has become excessively shorter, stop operating immediately. It may result in a risk of overheating, possible burns and even an explosion.
  4. If electrolyte gets into your eyes, rinse them out with clear water and seek medical attention right away. It may result in loss of your eyesight.
1. Charge the battery cartridge before completely discharged. Always stop tool operation and charge the battery cartridge when you notice less tool power.
  2. Never recharge a fully charged battery cartridge. Overcharging shortens the battery service life.
  3. Charge the battery cartridge with room temperature at 10 °C - 40 °C (50 °F - 104 °F). Let a hot battery cartridge cool down before charging it.
  4. Charge the battery cartridge if you do not use it for a long period (more than six months).

# PARTS DESCRIPTION

## Battery holder and fan unit

### ► Fig.1

1	Battery holder (10.8 V - 12 V max) (optional accessory)	2	Battery holder (14.4 V / 18 V) (optional accessory)	3	Fan unit	4	Power cable
---	---	---	---	---	----------	---	-------------

## Model DFJ210 / DFJ211 / DFJ310 / DFJ311 / DFJ410 / DFJ411

### ► Fig.2

1	Loop for name badge	2	Loop for arm badge	3	Sleeve holder	4	Battery pocket
5	Shoulder pad (DFJ410 / DFJ411 only)	6	Mesh pocket for ice pack	7	Anti-slip rubber (DFJ211, DFJ311 and DFJ411 only)	8	Hood (DFJ211, DFJ311 and DFJ411 only)

## Model DFJ212 / DFJ213 / DFJ214 / DFV210

### ► Fig.3

1	Battery pocket	2	Hood (DFJ212 only)	3	Hook and loop fastener (DFJ212 only)	4	Light reflector (DFJ214 only)
---	----------------	---	--------------------	---	--------------------------------------	---	-------------------------------

# INSTALLATION

## Installing or removing the battery cartridge

**⚠ CAUTION:** Always switch off the device before installing or removing the battery cartridge.

**⚠ CAUTION:** Hold the battery holder and the battery cartridge firmly when installing or removing the battery cartridge. Failure to hold the battery holder and the battery cartridge firmly may cause them to slip out of your hands and result in damage to the battery holder and battery cartridge and/or a personal injury.

► **Fig.4:** 1. Red indicator 2. Button 3. Battery cartridge 4. Battery holder (optional accessory)

To install the battery cartridge, align the tongue on the battery cartridge with the groove in the housing and slip it into place. Insert the battery cartridge all the way until it locks in place with a small click. If you can see the red indicator on the upper side of the button, it is not locked completely.

To remove the battery cartridge, slide it from the battery holder while pressing the button on the front of the cartridge.

**⚠ CAUTION:** Always install the battery cartridge fully until the red indicator cannot be seen. Otherwise the battery cartridge may accidentally fall out of the battery holder, causing injury to you or someone around you.

**⚠ CAUTION:** Do not forcibly install the battery cartridge. If the battery cartridge does not slide in easily, it is not being inserted correctly.

## Attaching the battery holder

You can hang the battery holder on your waist belt. To prevent the battery holder from dropping accidentally, attach a strap using the strap hole and secure it.  
► **Fig.5:** 1. Strap hole

### For 18V and 14.4V battery holders

The battery holder has an anti-drop function. When removing the battery holder from the belt, pull up the battery holder while pressing the unlock button.  
► **Fig.6:** 1. Unlock button

## Installing or removing the fan unit

1. (For DFJ212 / DFJ213 / DFJ214 / DFV210 only) Open the zip fastener before installing or removing the fan unit.

► **Fig.7:**

2. Turn the ring counterclockwise while lifting the hook on it. Remove the ring when the mark on the ring aligns with the slot on the fan unit.

► **Fig.8:** 1. Fan unit 2. Ring 3. Hook 4. Slot 5. Mark

3. Pass the head of the fan unit into the hole on the jacket. Set the ring onto the fan unit and turn it clockwise until the mark on the ring aligns with the mark further from the slot.

► **Fig.9:** 1. Mark 2. Ring 3. Fan unit

4. Pass the strip through the loop on the fan unit and fasten the snap button.

► **Fig.10:** 1. Strip

5. Attach the other fan unit to the jacket in the same way.

6. Connect the power cable to the fan units. Support the cable using the cable holder.

**For model DFJ210 / DFJ211 / DFJ310 / DFJ311 / DFJ410 / DFJ411**

► **Fig.11:** 1. Power cable 2. Cable holder

For model DFJ212 / DFJ213 / DFJ214 / DFV210

► Fig.12: 1. Power cable 2. Hole 3. Cable holder

7. (For DFJ212 / DFJ213 / DFJ214 / DFV210 only)  
Close the zip fastener after installing or removing the fan unit.

8. Connect the other end of the power cable to the battery holder.

► Fig.13: 1. Battery holder

**CAUTION:** Always use the strip and snap button to secure the fan unit to the jacket. If the fan unit falls, it may cause an injury, or damage to the fan unit.

Follow the installation procedure in reverse when removing it.

## Attaching the filter set

### Optional accessory

The filter set protects the fan unit from dust and powder. We recommend that you use the filter set in a dusty or powdery work place.

Insert the filter attachment between the jacket and fan unit as shown in the figure.

► Fig.14: 1. Ring 2. Hole in the jacket 3. Filter attachment 4. Fan unit 5. Filter

When tightening the ring, stop it at the mark near the slot on the fan unit. After attaching the fan units, cover the filter attachments with filters.

► Fig.15: 1. Mark 2. Slot

**NOTICE:** Make sure that the filter fully covers the filter attachment. For better protection against dust and powder, tuck the skirt of the filter between the jacket and filter attachment.

## FUNCTIONAL DESCRIPTION

**NOTICE:** The fan jacket is effective when the humidity and temperature of intake air are lower than those of the body surface. The fan jacket may not be effective if the air temperature and/or humidity are higher than those inside the jacket.

### Power button

To turn on the jacket, press and hold the power button on the battery holder (optional accessory). The jacket starts at high air speed. Each time you tap the power button, the air speed changes from high to medium, medium to low, and low to high. The air speed indicator shows the current air speed.

► Fig.16: 1. Air speed indicator 2. Power button



















To turn off, press and hold the power button again.

## Indicating the remaining battery capacity

### Only for battery cartridges with the indicator

► Fig.17: 1. Indicator lamps 2. Check button

Press the check button on the battery cartridge to indicate the remaining battery capacity. The indicator lamps light up for a few seconds.

Indicator lamps			Remaining capacity
 Lighted	 Off	 Blinking	
			75% to 100%
			50% to 75%
			25% to 50%
			0% to 25%
			Charge the battery.
(For 14.4 V and 18 V batteries only)			
			The battery may have malfunctioned.
			
(For 14.4 V and 18 V batteries only)			

**NOTE:** Depending on the conditions of use and the ambient temperature, the indication may differ slightly from the actual capacity.

## Battery protection system

The device is equipped with a battery protection system. This system automatically cuts off power to the motor to extend battery life.

If the remaining battery capacity is too low, the device will not operate. When you turn the device on, the motor will run again, but stops soon. In this situation, remove and recharge the battery cartridge.

### Turbo button

By pressing turbo button on the battery holder, the jacket works in turbo mode for quick cooling. Turbo mode lasts for a minute and then air speed returns to normal.

► Fig.18: 1. Turbo button

### Air flow

For DFJ210 / DFJ211 / DFJ310 / DFJ311 / DFJ410 / DFJ411 only

To maintain a stable air flow, close the button at the neck of the jacket. Fasten the button on the ribbon for better air flow in the back.

► Fig.19: 1. Ribbon

Air flow inside the jacket is shown below.

► Fig.20

For a jacket with a hood, wear the hood over a helmet. The air from the fan goes through the helmet and cools your head.

► Fig.21

## Battery pocket

A pocket is provided for storing the battery holder (with battery) inside the jacket. Connect the power cable to the battery holder, and then put it into the pocket and fasten the snap buttons.

► Fig.22

## Mesh pocket

For DFJ210 / DFJ211 / DFJ310 / DFJ311 / DFJ410 / DFJ411 only

Mesh pockets are provided on the back of the jacket for storing ice packs.

► Fig.23: 1. Mesh pocket

## Connecting USB devices

**CAUTION:** Connect only devices that are compatible with the USB power supply port. Not doing so may cause a malfunction of the battery holder.

**NOTICE:** Before connecting a USB device to the battery holder (with the battery), always back up the data on the USB device. Not doing so may cause a loss of your data.

The battery holder (with the battery) can work as an external power supply for USB devices.

Open the cover and connect a USB cable (not included) to the power supply port of the battery holder. Then connect the other end of the cable to the device and turn on the switch next to the USB port.

The battery holder (with the battery) supplies DC5V, 2.1A.

► Fig.24: 1. Cover 2. Switch

(For DFJ210 / DFJ211 / DFJ310 / DFJ311 / DFJ410 / DFJ411 only)

The USB cable can be placed inside the jacket for convenience using the hole in the pocket and the cable holder.

► Fig.25: 1. USB cable

**NOTE:** The battery holder may not supply power to some USB devices.

**NOTE:** When not using or after charging, remove the USB cable and close the cover.

**NOTE:** Battery power is consumed while the switch is turned on. Always turn off the switch when not in use.

## MAINTENANCE

**CAUTION:** Always be sure that the jacket is switched off and the battery cartridge is removed before attempting to perform inspections or maintenance.

**CAUTION:** If the jacket does not switch on or any fault is found with a fully charged battery cartridge, clean the terminals of the battery holder and the battery cartridge. If the jacket still does not work properly, stop using the jacket and contact our authorized service center.

**NOTICE:** Never use gasoline, benzine, thinner, alcohol or the like. Discoloration, deformation or cracks may result.

To maintain product SAFETY and RELIABILITY, repairs, any other maintenance or adjustment should be performed by Makita Authorized or Factory Service Centers, always using Makita replacement parts.

## Cleaning the fan unit

- Use clean cloth to remove dirt, dust, oil, grease etc.
- Do not disassemble the fan unit when cleaning.

## Cleaning the jacket

For all models

- Detach the fan unit(s) and battery holder from the jacket before washing.
- Follow the instructions on the tag.
- Cotton products may shrink when washed.
- Do not wash the jacket with other clothes. Doing so may cause color fading or color transfer.
- Use a laundry net when using a washing machine.
- Do not use the fabric softener.
- Use only neutral detergent.
- After washing, take out the jacket from washing machine at once.
- Be sure to close the zip fastener before washing.

For DFJ214 only

- The performance of light reflector parts may be weakened by washing.
- Machine wash in gentle cycle (The number of times for washing is up to 5 times.)
- The number of times for washing is not the only factor to decide the lifetime of the jacket.
- The life of the jacket changes by how to use, how to care and store state.
- If the light reflector parts or clothes have been deteriorated, replace to a new jacket.

## OPTIONAL ACCESSORIES

**CAUTION:** These accessories or attachments are recommended for use with your Makita tool specified in this manual. The use of any other accessories or attachments might present a risk of injury to persons. Only use accessory or attachment for its stated purpose.

If you need any assistance for more details regarding these accessories, ask your local Makita Service Center.

- Battery holder
- Filter set
- Makita genuine battery and charger

**NOTE:** Some items in the list may be included in the tool package as standard accessories. They may differ from country to country.

## AVERTISSEMENT

Cet appareil peut être utilisé par des enfants de 8 ans et plus, ainsi que par des personnes présentant des capacités physiques, sensorielles ou mentales réduites, ou par des personnes dénuées d'expérience et de connaissances s'ils ont pu faire l'objet d'une surveillance ou recevoir des instructions préalables concernant l'utilisation en toute sécurité de l'appareil et s'ils comprennent les risques associés. Ne laissez pas les enfants jouer avec l'appareil. Le nettoyage et l'entretien à la charge de l'utilisateur ne doivent pas être réalisés par des enfants sans surveillance.

## SPÉCIFICATIONS

Modèle :		DFJ210 / DFJ211	DFJ310 / DFJ311	DFJ410 / DFJ411	DFJ212 / DFJ213 / DFJ214 / DFV210
Matériau	Extérieur	100 % polyester	100 % coton	Polyester (100 %) + revêtement nacré en titane	100 % polyester
	Poche	100 % coton			100 % polyester
	Protège-épaule	-		65 % polyester + 35 % coton	-

### Spécifications pour le groupe ventilateur

Port USB (accessoire en option)		5 V CC, 2,1 A, type A
Tension nominale		10,8 - 12 V CC max. 14,4 V CC 18 V CC
Batterie	10,8 - 12 V max.	BL1015 / BL1016 / BL1020B / BL1021B / BL1040B / BL1041B
	14,4 V	BL1415N / BL1430 / BL1430B / BL1440 / BL1450 / BL1460B
	18 V	BL1815N / BL1820 / BL1820B / BL1830 / BL1830B / BL1840 / BL1840B / BL1850 / BL1850B / BL1860B

- En raison de notre programme continu de recherche et développement, les spécifications contenues dans ce manuel sont susceptibles d'être modifiées sans préavis.
- Les spécifications et la batterie peuvent varier d'un pays à l'autre.

**⚠ AVERTISSEMENT : N'utilisez que les batteries et les chargeurs répertoriés ci-dessus.** L'utilisation d'autres batteries et chargeurs peut provoquer des blessures et/ou un incendie.













### Durée de fonctionnement

Vitesse de l'air	Batterie		
	BL1040B BL1041B	BL1460B	BL1860B
ÉLEVÉE	5,0 heures	8,5 heures	13,5 heures
MOYENNE	9,0 heures	16,0 heures	24,5 heures
BASSE	13,0 heures	21,0 heures	33,0 heures

- Les durées de fonctionnement dans le tableau ci-dessus sont données à titre indicatif. Elles peuvent être différentes des durées de fonctionnement réelles.
- Les durées de fonctionnement peuvent être différentes selon le type de batterie, le statut de la charge et les conditions d'utilisation.

## Symboles

Certains des symboles suivants sont utilisés pour le produit. Veuillez à comprendre leur signification avant toute utilisation.

	Lire le mode d'emploi.
	Lavage machine à 30 °C en cycle délicat.
	Lavage machine à 40 °C en cycle délicat.
	Lavage machine dans un lave-linge domestique ou commercial en cycle délicat.
	Blanchiment interdit.
	Séchage sur fil à l'ombre.
	Essorage interdit.
	Repassage à température faible (température maximale 110 °C)
	Repassage à température moyenne (température maximale 150 °C)
	Repassage interdit.
	Nettoyage à sec interdit.
	Ne pas sécher au sèche-linge.
 Ni-MH Li-Ion	Uniquement pour les pays européens Ne jetez pas les appareils électriques ou les batteries avec vos ordures ménagères ! Conformément aux directives européennes relatives aux déchets d'équipements électriques et électroniques et aux piles et accumulateurs ainsi qu'aux déchets de piles et d'accumulateurs et leur mise en œuvre conformément aux lois nationales, les équipements électriques et les piles et batteries en fin de vie doivent faire l'objet d'une collecte sélective et être confiés à une usine de recyclage respectueuse de l'environnement.

## Utilisations

Le blouson ventilé est conçu pour refroidir votre température corporelle.

## CONSIGNES DE SÉCURITÉ

**⚠️ AVERTISSEMENT :** Lisez toutes les consignes de sécurité et toutes les instructions. Il y a un risque d'électrocution, d'incendie et/ou de graves blessures si les mises en garde et les instructions ne sont pas respectées.

### Conservez toutes les mises en garde et instructions pour référence ultérieure.

1. **N'utilisez jamais le blouson ventilé lorsque la température dépasse 50 °C. Par ailleurs, évitez de l'utiliser dans un environnement à forte humidité.** Vous risqueriez de vous brûler.
2. **Ne portez pas le blouson sur la peau nue.**
3. **N'utilisez pas le blouson sous l'emprise de drogues, d'alcool ou de médicaments.**
4. **Ne dormez pas tout en portant le blouson ventilé.** Une baisse rapide de la température corporelle pourrait nuire à votre santé.
5. **Les enfants, les personnes handicapées ou toute personne insensible à la température, par exemple, les personnes ayant une mauvaise circulation sanguine, ne doivent pas utiliser le blouson.**
6. **Cet appareil n'est pas conçu pour un usage médical en milieu hospitalier.**
7. **N'utilisez pas le blouson à d'autres fins que celles prévues.**
8. **Si vous remarquez quelque chose d'inhabituel, éteignez le blouson et retirez immédiatement le porte-batterie.**
9. **En cas d'anomalie, contactez votre centre de service après-vente local pour réparation.**
10. **Ne piétez pas, ni ne lancez ou autrement maltraitez le blouson ventilé.**
11. **Ne mettez pas votre doigt ou un corps étranger dans le groupe ventilateur.**
12. **Ne soufflez pas d'air comprimé en direction du ventilateur. Ne placez pas de petits bâtons dans le groupe ventilateur.** Vous risqueriez d'endommager le ventilateur et le moteur.
13. **N'allumez pas le blouson ventilé avant de le porter.**
14. **N'utilisez pas le blouson ventilé dans un endroit propice aux incendies ou dégagement d'étincelles.** Le groupe ventilateur peut prendre feu ou dégager des étincelles et provoquer un incendie ou des brûlures.
15. **Choisissez la vitesse de ventilateur convenant à l'environnement d'utilisation pour un fonctionnement continu.**
16. **Ne portez pas d'autres vêtements par-dessus le blouson ventilé.**
17. **Ne retirez pas la plaque signalétique du groupe ventilateur. Si elle devient illisible ou si vous la perdez, contactez votre centre de service après-vente local pour réparation.**

18. Avant le lavage, retirez le groupe ventilateur, le porte-batterie et la batterie. Lavez uniquement la partie blouson.
19. Ne laissez pas le blouson ventilé dans un endroit exposé à une chaleur élevée, comme une voiture en plein soleil. Les pièces en plastiques pourraient fondre et être endommagées.
20. Avant de le ranger pendant une période prolongée, retirez le porte-batterie avec la batterie du blouson, puis retirez la batterie du porte-batterie.
21. Une fois rangés, gardez le blouson ventilé, les groupes ventilateur, le porte-batterie et la batterie à l'écart des enfants.
12. Dans des conditions d'utilisation inadéquate, il peut y avoir une fuite de l'électrolyte de la batterie. Le cas échéant, évitez tout contact avec ce liquide. En cas de contact accidentel, rincez à l'eau. Si le liquide pénètre dans les yeux, consultez par ailleurs un médecin. Le liquide s'échappant de la batterie peut provoquer une irritation ou des brûlures.
13. N'utilisez pas une batterie ou un groupe ventilateur s'ils sont endommagés ou modifiés. Une batterie endommagée ou modifiée peut avoir un comportement imprévisible susceptible d'entraîner un incendie, une explosion ou des blessures.
14. N'exposez pas la batterie ou le groupe ventilateur au feu ou à une température excessive. L'exposition au feu ou à une température supérieure à 130 °C peut provoquer une explosion.
15. Respectez toutes les instructions de charge et ne chargez pas la batterie ou le groupe ventilateur en dehors de la plage de température indiquée dans les instructions. Une charge incorrecte ou à une température en dehors de la plage indiquée peut endommager la batterie et augmenter le risque d'incendie.

## Sécurité électrique

1. N'exposez pas le blouson à la pluie ou à l'humidité. Éloignez l'eau des pièces électriques. La pénétration de l'eau dans le blouson peut augmenter le risque d'électrocution.
2. Ne manipulez pas le cordon et la batterie avec les mains mouillées ou grasses.
3. N'utilisez pas le blouson ventilé si le cordon ou la fiche est endommagé.
4. Ne maltraitez pas le cordon. Ne transportez pas le blouson par son cordon, ni ne tirez sur le cordon pour déplacer ou débrancher le blouson. Tenez le cordon à l'écart de la chaleur, de l'huile et de bords tranchants.
5. Ne laissez pas de cordons débranchés pendant le fonctionnement sur batterie. Les enfants en bas âge peuvent mettre la fiche d'un cordon sous tension dans leur bouche et se blesser.
6. N'utilisez pas le cordon fourni avec d'autres appareils que le groupe ventilateur.
7. N'insérez pas de clous, fils métalliques ou autres objets dans le port USB. Vous risqueriez de provoquer un court-circuit, pouvant entraîner un dégagement de fumée ou un incendie.
8. Ne raccordez pas la source d'alimentation au port USB. Le port USB est uniquement destiné au chargement de dispositifs basse tension. Placez toujours le couvercle sur le port USB lorsque vous ne chargez pas de dispositif basse tension. Cela présente autrement un risque d'incendie.
9. Rechargez la batterie uniquement avec le chargeur spécifié par le fabricant. Un chargeur prévu pour un type de batterie peut présenter un risque d'incendie s'il est utilisé avec une autre batterie.
10. À utiliser uniquement avec les batteries spécifiquement indiquées. L'utilisation de tout autre type de batterie peut présenter un risque de blessure et d'incendie.
11. Lorsque vous n'utilisez pas la batterie, tenez-la à l'écart des objets métalliques, comme des trombones, pièces de monnaie, clés, clous, vis ou autres petits objets métalliques, susceptibles de créer une connexion entre deux bornes. Court-circuiter les bornes d'une batterie entre elles peut provoquer des brûlures ou un incendie.

## Consignes de sécurité importantes pour la batterie

1. Avant d'utiliser la batterie, lisez toutes les instructions et précautions relatives (1) au chargeur de batterie, (2) à la batterie, et (3) au produit utilisant la batterie.
2. Ne démontez pas la batterie.
3. Cessez immédiatement l'utilisation si le temps de fonctionnement devient excessivement court. Il y a risque de surchauffe, de brûlures, voire d'explosion.
4. Si l'électrolyte pénètre dans vos yeux, rincez-les à l'eau claire et consultez immédiatement un médecin. Il y a risque de perte de la vue.
5. Ne court-circuitez pas la batterie :
  - (1) Ne touchez les bornes avec aucun matériau conducteur.
  - (2) Évitez de ranger la batterie dans un conteneur avec d'autres objets métalliques, par exemple des clous, des pièces de monnaie, etc.
  - (3) N'exposez pas la batterie à l'eau ou à la pluie.

Un court-circuit de la batterie peut provoquer une intensité de courant élevée, une surchauffe, parfois des brûlures et même une panne.
6. Ne rangez pas l'outil et la batterie dans un endroit où la température risque d'atteindre ou de dépasser 50 °C.
7. Ne jetez pas la batterie au feu même si elle est sérieusement endommagée ou complètement épuisée. La batterie peut exploser au contact du feu.
8. Évitez de laisser tomber ou de cogner la batterie.
9. N'utilisez pas la batterie si elle est endommagée.

10. **Les batteries au lithium-ion contenues sont soumises aux exigences de la législation sur les marchandises dangereuses.**

Lors du transport commercial par des tierces parties ou des transitaires par exemple, des exigences spécifiques en matière d'étiquetage et d'emballage doivent être respectées.

Pour la préparation de l'article expédié, il est nécessaire de consulter un expert en matériau dangereux. Veuillez également respecter les réglementations nationales susceptibles d'être plus détaillées.

Recouvrez les contacts exposés avec du ruban adhésif ou du ruban de masquage et emballez la batterie de telle sorte qu'elle ne puisse pas bouger dans l'emballage.

11. **Suivez les réglementations locales en matière de mise au rebut des batteries.**

12. **Utilisez les batteries uniquement avec les produits spécifiés par Makita.** L'insertion de batteries dans des produits non conformes peut provoquer un incendie, une chaleur excessive, une explosion ou une fuite de l'électrolyte.

**⚠ATTENTION : N'utilisez que des batteries Makita d'origine.** L'utilisation de batteries de marque autre que Makita ou de batteries modifiées peut provoquer l'explosion des batteries, ce qui présente un risque d'incendie, de dommages matériels et corporels. Cela annulera également la garantie Makita pour l'outil et le chargeur Makita.

## Conseils pour assurer la durée de vie optimale de la batterie

1. **Chargez la batterie avant qu'elle ne soit complètement déchargée. Arrêtez toujours l'outil et rechargez la batterie quand vous remarquez que la puissance de l'outil diminue.**
2. **Ne rechargez jamais une batterie complètement chargée. La surcharge réduit la durée de service de la batterie.**
3. **Chargez la batterie à une température ambiante comprise entre 10 °C et 40 °C. Avant de charger une batterie chaude, laissez-la refroidir.**
4. **Rechargez la batterie si elle est restée inutilisée pendant une période prolongée (plus de six mois).**

## CONSERVEZ CES INSTRUCTIONS.

# DESCRIPTION DES PIÈCES

### Porte-batterie et groupe ventilateur

► Fig.1

1	Porte-batterie (10,8 V - 12 V max.) (accessoire en option)	2	Porte-batterie (14,4 V/18 V) (accessoire en option)	3	Groupe ventilateur	4	Câble d'alimentation
---	--	---	---	---	--------------------	---	----------------------

### Modèle DFJ210 / DFJ211 / DFJ310 / DFJ311 / DFJ410 / DFJ411

► Fig.2

1	Boucle pour badge d'identification	2	Boucle pour badge de bras	3	Patte pour retrousser la manche	4	Poche pour batterie
5	Protège-épaule (DFJ410 / DFJ411 uniquement)	6	Poche en maille pour sachet réfrigérant	7	Caoutchouc antiglisse (DFJ211, DFJ311 et DFJ411 uniquement)	8	Capuche (DFJ211, DFJ311 et DFJ411 uniquement)

### Modèle DFJ212 / DFJ213 / DFJ214 / DFV210

► Fig.3

1	Poche pour batterie	2	Capuche (DFJ212 uniquement)	3	Fixation auto-agrippante (DFJ212 uniquement)	4	Bande réfléchissante (DFJ214 uniquement)
---	---------------------	---	-----------------------------	---	--	---	--



# INSTALLATION

## Mise en place ou retrait de la batterie

**⚠ ATTENTION :** Éteignez toujours l'appareil avant de mettre en place ou de retirer la batterie.

**⚠ ATTENTION :** Tenez fermement le porte-batterie et la batterie lors de la mise en place ou du retrait de la batterie. Si vous ne tenez pas fermement le porte-batterie et la batterie, ils peuvent vous glisser des mains, et être endommagés et/ou vous blesser.

- **Fig.4:** 1. Voyant rouge 2. Bouton 3. Batterie  
4. Porte-batterie (accessoire en option)

Pour mettre en place la batterie, alignez la languette sur la batterie avec la rainure sur le compartiment et insérez-la. Insérez la batterie à fond jusqu'à ce qu'elle se verrouille en place avec un léger déclic. Si la marque rouge sur le dessus du bouton est visible, cela signifie qu'elle n'est pas bien verrouillée.

Pour retirer la batterie, faites-la glisser hors du porte-batterie tout en appuyant sur le bouton à l'avant de la batterie.

**⚠ ATTENTION :** Insérez toujours la batterie à fond, jusqu'à ce que la marque rouge ne soit plus visible. Autrement, la batterie pourrait tomber accidentellement du porte-batterie, au risque de vous blesser ou de blesser quelqu'un se trouvant près de vous.

**⚠ ATTENTION :** Ne forcez pas pour insérer la batterie. Si la batterie ne glisse pas facilement, c'est que vous ne l'insérez pas correctement.

## Fixation du porte-batterie

Vous pouvez accrocher le porte-batterie à votre ceinture. Pour éviter que le porte-batterie tombe accidentellement, attachez une courroie à l'orifice pour courroie et serrez-la.

- **Fig.5:** 1. Orifice pour courroie

### Pour les porte-batteries de 18 V et 14,4 V

Le porte-batterie est pourvu d'une fonction anti-chute. Lorsque vous retirez le porte-batterie de la ceinture, tirez-le vers le haut tout en appuyant sur le bouton de déverrouillage.

- **Fig.6:** 1. Bouton de déverrouillage

## Mise en place ou retrait du groupe ventilateur

1. (Pour le DFJ212 / DFJ213 / DFJ214 / DFV210 uniquement)

Ouvrez la fermeture à glissière avant d'insérer ou de retirer le groupe ventilateur.

- **Fig.7**

2. Tournez la bague dans le sens inverse des aiguilles d'une montre tout en soulevant le crochet dessus. Retirez la bague lorsque le repère sur la bague s'aligne avec la fente sur le groupe ventilateur.

- **Fig.8:** 1. Groupe ventilateur 2. Bague 3. Crochet  
4. Fente 5. Repère

3. Faites passer la tête du groupe ventilateur dans l'orifice sur le blouson. Placez la bague sur le groupe ventilateur et tournez-la dans le sens des aiguilles d'une montre jusqu'à ce que le repère sur la bague s'aligne avec le repère plus éloigné de la fente.

- **Fig.9:** 1. Repère 2. Bague 3. Groupe ventilateur

4. Faites passer la bande par la boucle sur le groupe ventilateur et fermez le bouton-pression.

- **Fig.10:** 1. Bande

5. Fixez l'autre groupe ventilateur sur le blouson de la même manière.

6. Raccordez le câble d'alimentation aux groupes ventilateur. Soutenez les câbles au moyen du porte-câbles.

### Pour le modèle DFJ210 / DFJ211 / DFJ310 / DFJ311 / DFJ410 / DFJ411

- **Fig.11:** 1. Câble d'alimentation 2. Porte-câbles

### Pour le modèle DFJ212 / DFJ213 / DFJ214 / DFV210

- **Fig.12:** 1. Câble d'alimentation 2. Orifice  
3. Porte-câbles

7. (Pour le DFJ212 / DFJ213 / DFJ214 / DFV210 uniquement)

Fermez la fermeture à glissière après avoir inséré ou retiré le groupe ventilateur.

8. Raccordez l'autre extrémité du câble d'alimentation au porte-batterie.

- **Fig.13:** 1. Porte-batterie

**⚠ ATTENTION :** Utilisez toujours la bande et le bouton-pression pour fixer le groupe ventilateur au blouson. Si le groupe ventilateur tombe, il peut provoquer des dommages corporels ou matériels.

Suivez la procédure d'installation dans l'ordre inverse pour le retirer.

## Fixation de l'ensemble du filtre

### Accessoire en option

L'ensemble du filtre protège le groupe ventilateur de la poussière et de la poudre. Nous vous recommandons d'utiliser l'ensemble du filtre dans un lieu de travail poussiéreux ou poudreux.

Insérez le support de filtre entre le blouson et le groupe ventilateur comme illustré sur la figure.

- **Fig.14:** 1. Bague 2. Orifice dans le blouson  
3. Support de filtre 4. Groupe ventilateur  
5. Filtre

Lorsque vous serrez la bague, arrêtez-la au niveau du repère près de la fente sur le groupe ventilateur. Après avoir fixé les groupes ventilateur, posez les filtres sur les supports de filtre.

- **Fig.15:** 1. Repère 2. Fente

**REMARQUE :** Assurez-vous que le filtre recouvre complètement le support de filtre. Pour une meilleure protection contre la poussière et la poudre, placez la collerette du filtre entre le blouson et le support de filtre.

# DESCRIPTION DU FONCTIONNEMENT

**REMARQUE :** Le blouson ventilé est efficace lorsque l'humidité et la température de l'air entrant sont inférieures à celles de la surface du corps. Le blouson ventilé peut ne pas être efficace si la température et/ou l'humidité de l'air sont plus élevées qu'à l'intérieur du blouson.

## Bouton d'alimentation

Pour allumer le blouson, maintenez enfoncé le bouton d'alimentation sur le porte-batterie (accessoire en option). Le blouson démarre à la vitesse d'air élevée. Chaque fois que vous appuyez sur le bouton d'alimentation, la vitesse de l'air passe d'élevée à moyenne, de moyenne à basse et de basse à élevée. Le témoin de vitesse de l'air indique la vitesse actuelle de l'air.

► **Fig.16:** 1. Témoin de vitesse de l'air 2. Bouton d'alimentation

Pour l'éteindre, maintenez à nouveau enfoncé le bouton d'alimentation.

## Indication de la charge restante de la batterie

**Uniquement pour les batteries avec voyant lumineux**

► **Fig.17:** 1. Témoins 2. Bouton de vérification

Appuyez sur le bouton de vérification sur la batterie pour indiquer la charge restante de la batterie. Les témoins s'allument pendant quelques secondes.

Témoins			Charge restante
Allumé	Éteint	Cignotant	
			75 % à 100 %
			50 % à 75 %
			25 % à 50 %
			0 % à 25 %
			Chargez la batterie. <small>(Pour les batteries de 14,4 V et 18 V uniquement)</small>
			Anomalie possible de la batterie. <small>(Pour les batteries de 14,4 V et 18 V uniquement)</small>

**NOTE :** Selon les conditions d'utilisation et la température ambiante, l'indication peut être légèrement différente de la capacité réelle.

## Système de protection de la batterie

L'appareil est pourvu d'un système de protection de la batterie. Ce système coupe automatiquement l'alimentation vers le moteur pour prolonger la durée de vie de la batterie.

Si la charge restante de la batterie est trop faible, l'appareil ne fonctionnera pas. Lorsque vous allumez l'appareil, le moteur redémarre, mais s'arrête rapidement. Le cas échéant, retirez et rechargez la batterie.

## Bouton Turbo

En appuyant sur le bouton Turbo sur le porte-batterie, le blouson fonctionne en mode Turbo pour un refroidissement rapide. Le mode Turbo dure une minute, puis la vitesse normale de l'air est rétablie.

► **Fig.18:** 1. Bouton Turbo

## Circulation de l'air

**Pour le DFJ210 / DFJ211 / DFJ310 / DFJ311 / DFJ410 / DFJ411 uniquement**

Pour maintenir une circulation de l'air stable, fermez le bouton sur le haut du blouson. Fermez le bouton sur le ruban pour une meilleure circulation de l'air dans le dos.

► **Fig.19:** 1. Ruban

La circulation de l'air dans le blouson est illustrée ci-dessous.

► **Fig.20**

Avec le blouson à capuche, portez la capuche par-dessus un casque. L'air provenant du ventilateur passe par le casque et refroidit votre tête.

► **Fig.21**

## Poche pour batterie

Une poche est prévue pour ranger le porte-batterie (avec la batterie en place) à l'intérieur du blouson. Raccordez le câble d'alimentation au porte-batterie, puis placez-le dans la poche et fermez les boutons-pression.

► **Fig.22**

## Poche en maille

**Pour le DFJ210 / DFJ211 / DFJ310 / DFJ311 / DFJ410 / DFJ411 uniquement**

Les poches en maille sont prévues au dos du blouson pour ranger les sachets réfrigérants.

► **Fig.23:** 1. Poche en maille

## Connexion de dispositifs USB

**ATTENTION :** Connectez uniquement des dispositifs compatibles avec le port USB. Vous risqueriez autrement de provoquer un dysfonctionnement du porte-batterie.

**REMARQUE** : Avant de connecter un dispositif USB au porte-batterie (avec la batterie en place), sauvegardez toujours les données du dispositif USB. Vous risqueriez autrement de perdre vos données.

Le porte-batterie (avec la batterie en place) peut servir de source d'alimentation externe pour les dispositifs USB.

Ouvrez le couvercle et branchez un câble USB (non fourni) sur le port d'alimentation du porte-batterie. Puis, connectez l'autre extrémité du câble au dispositif et placez le commutateur à côté du port USB sur Marche. Le porte-batterie (avec la batterie en place) fournit un courant CC de 5 V, 2,1 A.

► **Fig.24:** 1. Couvercle 2. Commutateur

(Pour le DFJ210 / DFJ211 / DFJ310 / DFJ311 / DFJ410 / DFJ411 uniquement)

Par commodité, le câble USB peut être placé à l'intérieur du blouson à travers l'orifice dans la poche et le porte-câbles.

► **Fig.25:** 1. Câble USB

**NOTE** : Le porte-batterie peut ne pas fournir de courant à certains dispositifs USB.

**NOTE** : Lorsque vous ne l'utilisez pas ou après la charge, retirez le câble USB et refermez le couvercle.

**NOTE** : La batterie se décharge pendant que le commutateur est placé sur Marche. Placez toujours le commutateur sur Arrêt lorsque vous ne l'utilisez pas.

## ENTRETIEN

**ATTENTION** : Assurez-vous toujours que le blouson est éteint et que la batterie est retirée avant de procéder à une inspection ou un entretien.

**ATTENTION** : Si le blouson ne s'allume pas ou en cas de panne alors que la batterie est complètement chargée, nettoyez les bornes du porte-batterie et de la batterie. Si le blouson ne fonctionne toujours pas correctement, arrêtez de l'utiliser et contactez votre centre de service après-vente agréé.

**REMARQUE** : N'utilisez jamais d'essence, benzène, diluant, alcool ou autre produit similaire. Cela risquerait de provoquer la décoloration, la déformation ou la fissuration de l'outil.

Pour assurer la SÉCURITÉ et la FIABILITÉ du produit, toute réparation, tout travail d'entretien ou de réglage doivent être effectués par un centre d'entretien Makita agréé, avec des pièces de rechange Makita.

## Nettoyage du groupe ventilateur

- Retirez la saleté, la poussière, les traces d'huile ou de graisse, etc. avec un chiffon propre.
- Ne démontez pas le groupe ventilateur lors du nettoyage.

## Nettoyage du blouson

### Pour tous les modèles

- Retirez le ou les groupes ventilateur et le porte-batterie du blouson avant de le laver.
- Suivez les instructions sur l'étiquette.
- Les articles en coton peuvent rétrécir au lavage.
- Ne lavez pas le blouson avec d'autres vêtements. Cela présente un risque de décoloration ou de transfert des couleurs.
- Utilisez une housse de lavage lors du lavage en machine.
- N'utilisez pas de produit assouplissant.
- Utilisez uniquement un détergent neutre.
- Après lavage, sortez immédiatement le blouson du lave-linge.
- Veillez à fermer la fermeture à glissière avant lavage.

### Pour le DFJ214 uniquement

- Les performances des bandes réfléchissantes peuvent diminuer suite au lavage.
- Lavez en machine en cycle délicat (le nombre de lavages maximum est de 5.)
- Le nombre de lavages n'est pas le seul facteur déterminant la durée de vie du blouson.
- La durée de vie du blouson dépend de l'utilisation qui en est faite, des soins qui lui sont apportés et de la manière dont il est rangé.
- Si les bandes réfléchissantes ou le tissu sont détériorés, utilisez un blouson neuf.

## ACCESSOIRES EN OPTION

**ATTENTION** : Ces accessoires ou pièces complémentaires sont recommandés pour l'utilisation avec l'outil Makita spécifié dans ce mode d'emploi. L'utilisation de tout autre accessoire ou pièce complémentaire peut comporter un risque de blessure. N'utilisez les accessoires ou pièces complémentaires qu'aux fins auxquelles ils ont été conçus.

Pour obtenir plus de détails sur ces accessoires, contactez votre centre d'entretien local Makita.

- Porte-batterie
- Ensemble du filtre
- Batterie et chargeur Makita d'origine

**NOTE** : Il se peut que certains éléments de la liste soient compris dans l'emballage de l'outil en tant qu'accessoires standard. Ils peuvent varier d'un pays à l'autre.

## WARNUNG

Dieses Gerät kann von Kindern ab 8 Jahren und Personen mit verminderten körperlichen, sensorischen oder geistigen Fähigkeiten oder Mangel an Erfahrung und Kenntnissen benutzt werden, sofern sie eine Beaufsichtigung oder Anweisung bezüglich des sicheren Gebrauchs des Gerätes erhalten haben und die damit verbundenen Gefahren verstehen. Kinder dürfen nicht mit dem Gerät spielen. Reinigung und Benutzerwartung dürfen nicht von Kindern ohne Beaufsichtigung durchgeführt werden.

## TECHNISCHE DATEN

Modell:		DFJ210 / DFJ211	DFJ310 / DFJ311	DFJ410 / DFJ411	DFJ212 / DFJ213 / DFJ214 / DFV210
Material	Obermaterial	Polyester 100 %	Baumwolle 100 %	Polyester (100 %) + Titanperlbeschichtung	Polyester 100 %
	Tasche	Baumwolle 100 %			Polyester 100 %
	Schulterpolster	-		Polyester 65 % + Baumwolle 35 %	-

### Spezifikationen für die Gebläseeinheit

USB-Stromversorgungsanschluss (Sonderzubehör)		5 V Gleichstrom, 2,1 A, Typ A
Nennspannung		10,8 V - 12 V max. Gleichstrom 14,4 V Gleichstrom 18 V Gleichstrom
Akku	10,8 V - 12 V max.	BL1015 / BL1016 / BL1020B / BL1021B / BL1040B / BL1041B
	14,4 V	BL1415N / BL1430 / BL1430B / BL1440 / BL1450 / BL1460B
	18 V	BL1815N / BL1820 / BL1820B / BL1830 / BL1830B / BL1840 / BL1840B / BL1850 / BL1850B / BL1860B

- Wir behalten uns vor, Änderungen der technischen Daten im Zuge der Entwicklung und des technischen Fortschritts ohne vorherige Ankündigung vorzunehmen.
- Die technischen Daten und der Akku können von Land zu Land unterschiedlich sein.

**⚠️ WARNUNG:** Verwenden Sie nur die oben aufgeführten Akkus und Ladegeräte. Bei Verwendung irgendwelcher anderer Akkus und Ladegeräte besteht Verletzungs- und/oder Brandgefahr.









## Betriebszeit

Gebläsedrehzahl	Akku		
	BL1040B BL1041B	BL1460B	BL1860B
HOCH	5,0 Stunden	8,5 Stunden	13,5 Stunden
MITTEL	9,0 Stunden	16,0 Stunden	24,5 Stunden
NIEDRIG	13,0 Stunden	21,0 Stunden	33,0 Stunden

- Die Betriebszeiten in der obigen Tabelle sind eine grobe Orientierungshilfe. Sie können von den tatsächlichen Betriebszeiten abweichen.
- Die Betriebszeiten können je nach Akkutyp, Ladezustand und Benutzungsbedingungen unterschiedlich sein.

## Symbole

Einige der folgenden Symbole werden für das Produkt verwendet. Machen Sie sich vor der Benutzung mit ihrer Bedeutung vertraut.

	Betriebsanleitung lesen.
	Maschinenwäsche unter 30°C im Schongang.
	Maschinenwäsche unter 40°C im Schongang.
	Maschinenwäsche in Haushalts- oder Gewerbemaschinen im Schonwaschgang.
	Nicht bleichen.
	Zum Trocknen im Schatten aufhängen.
	Nicht auswringen.
	Bei niedrigen Temperaturen bügeln (110°C nicht überschreiten).
	Bei mittleren Temperaturen bügeln (150°C nicht überschreiten).
	Nicht bügeln.
	Nicht chemisch reinigen.
	Nicht im Wäschetrockner trocknen.
 Ni-MH Li-Ion	Nur für EG-Länder Entsorgen Sie Elektrogeräte oder Akkus nicht zusammen mit dem Hausmüll! Unter Einhaltung der Europäischen Richtlinie über Elektro- und Elektronik-Altgeräte, Batterien, Akkus sowie verbrauchte Batterien und Akkus und ihre Umsetzung gemäß den Landesgesetzen müssen Elektrogeräte und Batterien bzw. Akkus, die das Ende ihrer Lebensdauer erreicht haben, getrennt gesammelt und einer umweltgerechten Recycling-Einrichtung zugeführt werden.

## Vorgesehene Verwendung

Die Klima-Jacke ist zum Kühlen Ihrer Körpertemperatur vorgesehen.

## SICHERHEITSWARNUNGEN

**⚠️ WARNUNG:** Lesen Sie alle Sicherheitswarnungen und Anweisungen durch. Eine Missachtung der unten aufgeführten Warnungen und Anweisungen kann zu einem elektrischen Schlag, Brand und/oder schweren Verletzungen führen.

### Bewahren Sie alle Warnungen und Anweisungen für spätere Bezugnahme auf.

1. **Benutzen Sie die Klima-Jacke niemals bei Temperaturen über 50°C. Vermeiden Sie die Benutzung auch bei hoher Luftfeuchtigkeit.** Anderenfalls kann es zu Verbrennungen kommen.
2. **Tragen Sie die Jacke nicht auf nackter Haut.**
3. **Benutzen Sie die Jacke nicht, wenn Sie unter dem Einfluss von Drogen, Alkohol oder Medikamenten stehen.**
4. **Schlafen Sie nicht mit angezogener Klima-Jacke.** Eine starke Absenkung der Körpertemperatur kann Ihrer Gesundheit schaden.
5. **Kinder, behinderte Personen oder jeder, der temperaturunempfindlich ist, z. B. jemand mit schwachem Blutkreislauf, sollte die Benutzung der Jacke unterlassen.**
6. **Dieses Gerät ist nicht für medizinischen Gebrauch in Krankenhäusern vorgesehen.**
7. **Benutzen Sie die Jacke nur für ihren vorgesehenen Verwendungszweck.**
8. **Falls Sie irgendetwas Ungewöhnliches bemerken, schalten Sie die Jacke aus, und entfernen Sie unverzüglich den Akkuhalter.**
9. **Falls Sie eine Unregelmäßigkeit feststellen, kontaktieren Sie Ihr lokales Service-Center bezüglich einer Reparatur.**
10. **Unterlassen Sie Drauftreten, Werfen oder sonstigen Missbrauch der Klima-Jacke.**
11. **Stecken Sie nicht Ihren Finger oder einen Fremdkörper in die Gebläseeinheit.**
12. **Blasen Sie keine Druckluft in Richtung des Gebläses. Stecken Sie keine kleinen Stöcke in die Gebläseeinheit.** Dadurch können Gebläse und Motor beschädigt werden.
13. **Schalten Sie die Klima-Jacke nur ein, wenn Sie sie tragen.**
14. **Benutzen Sie die Klima-Jacke nicht an Orten, wo ein Feuer oder Funken erzeugt werden könnten.** Anderenfalls kann die Gebläseeinheit Feuer oder Funken fangen und einen Brand oder Verbrennungen verursachen.
15. **Wählen Sie eine angemessene Gebläsedrehzahl im Einklang mit der Benutzungsumgebung für Dauerbenutzung.**
16. **Tragen Sie keine Kleidung über der Klima-Jacke.**
17. **Lassen Sie das Typenschild an der Gebläseeinheit. Falls es unleserlich wird oder verloren geht, kontaktieren Sie Ihr lokales Service-Center bezüglich einer Reparatur.**

18. **Trennen Sie vor dem Waschen die Gebläseeinheit und den Akkuhalter ab, und entfernen Sie den Akku. Waschen Sie nur den Jackenteil.**
19. **Lassen Sie die Klima-Jacke nicht an einem Ort liegen, der starker Hitze ausgesetzt ist, wie z. B. in einem in praller Sonne geparkten Auto.** Anderenfalls können die Kunststoffteile schmelzen und beschädigt werden.
20. **Entfernen Sie für längere Lagerung den Akkuhalter und den Akku von der Jacke, und nehmen Sie den Akku vom Akkuhalter ab.**
21. **Lagern Sie Klima-Jacke, Gebläseeinheiten, Akkuhalter und Akku außer Reichweite von Kindern.**
12. **Bei Missbrauch kann Flüssigkeit aus dem Akku austreten. Vermeiden Sie Kontakt mit dieser Flüssigkeit. Falls Sie versehentlich mit der Flüssigkeit in Berührung kommen, spülen Sie die betroffenen Stellen mit Wasser ab. Falls die Flüssigkeit in die Augen gelangt, suchen Sie zusätzlich ärztliche Hilfe auf.** Die vom Akku austretende Flüssigkeit kann Hautreizungen oder Verätzungen verursachen.
13. **Verwenden Sie keinen Akku und auch keine Gebläseeinheit, der (die) beschädigt oder modifiziert ist.** Beschädigte oder modifizierte Akkus können unvorhersehbares Verhalten zeigen, das zu einem Brand, einer Explosion oder Verletzungsgefahr führen kann.

## Elektrische Sicherheit

1. **Setzen Sie die Jacke keinem Regen oder Nässe aus. Halten Sie Wasser von Elektroteilen fern.** Wasser, das in die Jacke eindringt, erhöht die Stromschlaggefahr.
2. **Fassen Sie das Kabel und den Akku nicht mit nassen oder fettigen Händen an.**
3. **Benutzen Sie die Klima-Jacke nicht, wenn das Kabel oder der Stecker beschädigt ist.**
4. **Behandeln Sie das Kabel sorgfältig. Benutzen Sie das Kabel nicht zum Tragen, Ziehen oder Abtrennen der Jacke. Halten Sie das Kabel von Hitze, Öl und scharfen Kanten fern.**
5. **Lassen Sie kein Kabel abgetrennt, während Akkustrom zugeführt wird.** Es könnte zu Verletzungen kommen, falls kleine Kinder den Strom führenden Stecker in den Mund stecken.
6. **Benutzen Sie das mitgelieferte Kabel nicht mit anderen Geräten außer der Gebläseeinheit.**
7. **Stecken Sie keine Nägel, Drähte oder andere Gegenstände in den USB-Stromversorgungsanschluss.** Anderenfalls kann es zu einem Kurzschluss kommen, der Rauch oder einen Brand verursachen kann.
8. **Schließen Sie die Stromquelle nicht an den USB-Anschluss an. Der USB-Anschluss ist nur zum Laden von Niederspannungsgeräten vorgesehen. Bringen Sie stets die Abdeckung am USB-Anschluss an, wenn Sie kein Niederspannungsgerät laden.** Anderenfalls besteht Brandgefahr.
9. **Laden Sie den Akku nur mit dem vom Hersteller vorgeschriebenen Ladegerät. Ein Ladegerät, das für einen bestimmten Akkutyp geeignet ist, kann bei Verwendung mit einem anderen Akku eine Brandgefahr darstellen.**
10. **Verwenden Sie nur die eigens vorgesehenen Akkus. Bei Verwendung irgendwelcher anderer Akkus besteht Verletzungs- und Brandgefahr.**
11. **Bewahren Sie den Akku bei Nichtgebrauch nicht zusammen mit Metallgegenständen, wie Büroklammern, Münzen, Schlüsseln, Nägeln, Schrauben, und anderen kleinen Metallteilen auf, welche die Kontakte kurzschließen können.** Kurzschließen der Akkukontakte kann Verbrennungen oder einen Brand verursachen.

## Wichtige Sicherheitsanweisungen für Akku

1. **Lesen Sie vor der Benutzung des Akkus alle Anweisungen und Warnhinweise, die an (1) Ladegerät, (2) Akku und (3) Akkuwerkzeug angebracht sind.**
2. **Unterlassen Sie ein Zerlegen des Akkus.**
3. **Falls die Betriebszeit beträchtlich kürzer geworden ist, stellen Sie den Betrieb sofort ein. Anderenfalls besteht die Gefahr von Überhitzung, möglichen Verbrennungen und sogar einer Explosion.**
4. **Falls Elektrolyt in Ihre Augen gelangt, waschen Sie sie mit sauberem Wasser aus, und begeben Sie sich unverzüglich in ärztliche Behandlung. Anderenfalls können Sie Ihre Sehkraft verlieren.**
5. **Der Akku darf nicht kurzgeschlossen werden:**
  - (1) **Die Kontakte dürfen nicht mit leitfähigem Material berührt werden.**
  - (2) **Lagern Sie den Akku nicht in einem Behälter zusammen mit anderen Metallgegenständen, wie z. B. Nägel, Münzen usw.**
  - (3) **Setzen Sie den Akku weder Wasser noch Regen aus.**

Ein Kurzschluss des Akkus verursacht starken Stromfluss, der Überhitzung, mögliche Verbrennungen und einen Defekt zur Folge haben kann.
6. **Lagern Sie das Werkzeug und den Akku nicht an Orten, an denen die Temperatur 50 °C erreichen oder überschreiten kann.**
7. **Versuchen Sie niemals, den Akku zu verbrennen, selbst wenn er stark beschädigt oder vollkommen verbraucht ist. Der Akku kann im Feuer explodieren.**

8. **Achten Sie darauf, dass der Akku nicht fallen gelassen oder Stößen ausgesetzt wird.**
9. **Benutzen Sie keine beschädigten Akkus.**
10. **Die enthaltenen Lithium-Ionen-Akkus unterliegen den Anforderungen der Gefahrgut-Gesetzgebung.**

Für kommerzielle Transporte, z. B. durch Dritte oder Spediteure, müssen besondere Anforderungen zu Verpackung und Etikettierung beachtet werden.

Zur Vorbereitung des zu transportierenden Artikels ist eine Beratung durch einen Experten für Gefahrgut erforderlich. Bitte beachten Sie möglicherweise ausführlichere nationale Vorschriften. Überkleben oder verdecken Sie offene Kontakte, und verpacken Sie den Akku so, dass er sich in der Verpackung nicht umher bewegen kann.

11. **Befolgen Sie die örtlichen Bestimmungen bezüglich der Entsorgung von Akkus.**
12. **Verwenden Sie die Akkus nur mit den von Makita angegebenen Produkten.** Das Einsetzen der Akkus in nicht konforme Produkte kann zu einem Brand, übermäßiger Hitzebildung, einer Explosion oder Auslaufen von Elektrolyt führen.

## **DIESE ANWEISUNGEN AUFBEWAHREN.**

**▲ VORSICHT:** Verwenden Sie nur Original-Makita-Akkus. Die Verwendung von Nicht-Original-Makita-Akkus oder von Akkus, die abgeändert worden sind, kann zum Bersten des Akkus und daraus resultierenden Bränden, Personenschäden und Beschädigung führen. Außerdem wird dadurch die Makita-Garantie für das Makita-Werkzeug und -Ladegerät ungültig.

## **Hinweise zur Aufrechterhaltung der maximalen Akku-Nutzungsdauer**

1. **Laden Sie den Akku, bevor er vollkommen erschöpft ist. Schalten Sie das Werkzeug stets aus, und laden Sie den Akku, wenn Sie ein Nachlassen der Werkzeugleistung feststellen.**
2. **Unterlassen Sie erneutes Laden eines voll aufgeladenen Akkus. Überladen führt zu einer Verkürzung der Nutzungsdauer des Akkus.**
3. **Laden Sie den Akku bei Raumtemperatur zwischen 10 – 40 °C. Lassen Sie einen heißen Akku abkühlen, bevor Sie ihn laden.**
4. **Der Akku muss geladen werden, wenn er lange Zeit (länger als sechs Monate) nicht benutzt wird.**

## **BEZEICHNUNG DER TEILE**

### **Akkualter und Gebläseeinheit**

#### **► Abb.1**

1	Akkualter (10,8 V - 12 V max.) (Sonderzubehör)	2	Akkualter (14,4 V / 18 V) (Sonderzubehör)	3	Gebläseeinheit	4	Stromversorgungskabel
---	--	---	---	---	----------------	---	-----------------------

### **Modell DFJ210 / DFJ211 / DFJ310 / DFJ311 / DFJ410 / DFJ411**

#### **► Abb.2**

1	Schlaufe für Namensschild	2	Schlaufe für Armschild	3	Ärmelhalter	4	Akkutasche
5	Schulterpolster (nur DFJ410 / DFJ411)	6	Netztasche für Eisbeutel	7	Antirutschgummi (nur DFJ211, DFJ311 und DFJ411)	8	Kapuze (nur DFJ211, DFJ311 und DFJ411)

### **Modell DFJ212 / DFJ213 / DFJ214 / DFV210**

#### **► Abb.3**

1	Akkutasche	2	Kapuze (nur DFJ212)	3	Klettverschluss (nur DFJ212)	4	Lichtreflektor (nur DFJ214)
---	------------	---	---------------------	---	------------------------------	---	-----------------------------

# INSTALLATION

## Anbringen oder Abnehmen des Akkus

**⚠ VORSICHT:** Schalten Sie das Gerät stets aus, bevor Sie den Akku anbringen oder abnehmen.

**⚠ VORSICHT:** Halten Sie den Akkuhalter und den Akku beim Anbringen oder Abnehmen des Akkus sicher fest. Wenn Sie den Akkuhalter und den Akku nicht sicher festhalten, können sie Ihnen aus der Hand rutschen, was zu einer Beschädigung des Akkuhalters und des Akkus und/oder zu Personenschäden führen kann.

► **Abb.4:** 1. Rote Anzeige 2. Knopf 3. Akku  
4. Akkuhalter (Sonderzubehör)

Um den Akku anzubringen, richten Sie die Feder am Akku auf die Führungsnut im Gehäuse aus, und schieben Sie den Akku hinein. Schieben Sie den Akku vollständig ein, bis er mit einem leisen Klicken einrastet. Falls die rote Anzeige an der Oberseite des Knopfes sichtbar ist, ist der Akku nicht vollständig verriegelt.

Ziehen Sie den Akku zum Abnehmen vom Akkuhalter ab, während Sie den Knopf an der Vorderseite des Akkus drücken.

**⚠ VORSICHT:** Schieben Sie den Akku stets bis zum Anschlag ein, bis die rote Anzeige nicht mehr sichtbar ist. Anderenfalls kann der Akku versehentlich aus dem Akkuhalter herausfallen und Sie oder umstehende Personen verletzen.

**⚠ VORSICHT:** Unterlassen Sie Gewaltanwendung beim Anbringen des Akkus. Falls der Akku nicht reibungslos hinein gleitet, ist er nicht richtig ausgerichtet.

## Anbringen des Akkuhalters

Sie können den Akkuhalter an Ihren Hüftgurt hängen. Um versehentliches Herunterfallen des Akkuhalters zu verhindern, ziehen Sie einen Riemen durch die Riemenöse, und sichern Sie ihn.

► **Abb.5:** 1. Riemenöse

### Für 18-V- und 14,4-V-Akkuhalter

Der Akkuhalter hat eine Fallschutzfunktion. Wenn Sie den Akkuhalter vom Gürtel entfernen, ziehen Sie den Akkuhalter hoch, während Sie den Entriegelungsknopf drücken.

► **Abb.6:** 1. Entriegelungsknopf

## Anbringen oder Abnehmen der Gebläseeinheit

1. (Nur für DFJ212 / DFJ213 / DFJ214 / DFV210)  
Öffnen Sie den Reißverschluss, bevor Sie die Gebläseeinheit installieren oder entfernen.

► **Abb.7**

2. Drehen Sie den Ring entgegen dem Uhrzeigersinn, während Sie den Aufhänger daran anheben. Entfernen Sie den Ring, wenn die Markierung am Ring auf den Schlitz an der Gebläseeinheit ausgerichtet ist.

► **Abb.8:** 1. Gebläseeinheit 2. Ring 3. Aufhänger  
4. Schlitz 5. Markierung

3. Führen Sie den Kopf der Gebläseeinheit in die Öffnung der Jacke ein. Setzen Sie den Ring auf die Gebläseeinheit, und drehen Sie ihn im Uhrzeigersinn, bis die Markierung am Ring auf die weiter vom Schlitz entfernte Markierung ausgerichtet ist.

► **Abb.9:** 1. Markierung 2. Ring 3. Gebläseeinheit

4. Ziehen Sie den Streifen durch die Lasche an der Gebläseeinheit, und schließen Sie den Druckknopf.

► **Abb.10:** 1. Streifen

5. Bringen Sie die andere Gebläseeinheit auf die gleiche Weise an der Jacke an.

6. Schließen Sie das Stromversorgungskabel an die Gebläseeinheiten an. Sichern Sie die Kabel mit den Kabelhaltern.

Für Modell DFJ210 / DFJ211 / DFJ310 / DFJ311 / DFJ410 / DFJ411

► **Abb.11:** 1. Stromversorgungskabel 2. Kabelhalter

Für Modell DFJ212 / DFJ213 / DFJ214 / DFV210

► **Abb.12:** 1. Stromversorgungskabel 2. Loch  
3. Kabelhalter

7. (Nur für DFJ212 / DFJ213 / DFJ214 / DFV210)  
Schließen Sie den Reißverschluss, nachdem Sie die Gebläseeinheit installiert oder entfernt haben.

8. Schließen Sie das andere Ende des Stromversorgungskabels an den Akkuhalter an.

► **Abb.13:** 1. Akkuhalter

**⚠ VORSICHT:** Verwenden Sie immer den Streifen und den Druckknopf, um die Gebläseeinheit an der Jacke zu sichern. Falls eine Gebläseeinheit herunterfällt, kann es zu Verletzungen oder Beschädigung der Gebläseeinheit kommen.

Wenden Sie das Montageverfahren zum Demontieren umgekehrt an.

## Anbringen des Filtersatzes

### Sonderzubehör

Der Filtersatz schützt die Gebläseeinheit vor Staub und Pulver. Wir empfehlen, den Filtersatz an einem Arbeitsplatz mit hohem Staub- und Pulveranteil zu benutzen.

Führen Sie den Filteraufsatz zwischen Jacke und Gebläseeinheit ein, wie in der Abbildung gezeigt.

► **Abb.14:** 1. Ring 2. Öffnung in der Jacke  
3. Filteraufsatz 4. Gebläseeinheit 5. Filter

Ziehen Sie den Ring bis zur Markierung in der Nähe des Schlitzes an der Gebläseeinheit an. Decken Sie die Filteraufsätze nach dem Anbringen der Gebläseeinheiten mit Filtern ab.

► **Abb.15:** 1. Markierung 2. Schlitz

**ANMERKUNG:** Vergewissern Sie sich, dass der Filter den Filteraufsatz vollständig abdeckt. Um besseren Schutz vor Staub und Pulver zu gewährleisten, stecken Sie die Schürze des Filters zwischen die Jacke und den Filteraufsatz.



# FUNKTIONSBESCHREIBUNG

**ANMERKUNG:** Die Klima-Jacke ist effektiv, wenn Luftfeuchtigkeit und Temperatur der Ansaugluft niedriger als die der Körperoberfläche sind. Die Klima-Jacke ist möglicherweise nicht effektiv, wenn die Lufttemperatur und/oder die Luftfeuchtigkeit höher als die in der Jacke sind.

## Ein-Aus-Taste

Zum Einschalten der Jacke halten Sie die Ein-Aus-Taste am Akkuhalter (Sonderzubehör) gedrückt. Die Jacke läuft mit hoher Gebläsedrehzahl an. Bei jedem Antippen der Ein-Aus-Taste ändert sich die Gebläsedrehzahl von hoch zu mittel, von mittel zu niedrig, und von niedrig zu hoch. Die Gebläsedrehzahlanzeige zeigt die aktuelle Gebläsedrehzahl an. ► **Abb.16:** 1. Gebläsedrehzahlanzeige 2. Ein-Aus-Taste  
Zum Ausschalten halten Sie die Ein-Aus-Taste erneut gedrückt.

## Anzeigen der Akku-Restkapazität

**Nur für Akkus mit Anzeige**  
► **Abb.17:** 1. Anzeigelampen 2. Prüftaste

Drücken Sie die Prüftaste am Akku, um die Akku-Restkapazität anzuzeigen. Die Anzeigelampen leuchten wenige Sekunden lang auf.

Anzeigelampen			Restkapazität
Erleuchtet	Aus	Blinkend	
			75 % bis 100 %
			50% bis 75%
			25% bis 50%
			0% bis 25%
			Den Akku aufladen.
(nur für 14,4-V- und 18-V-Akkus)			
			Möglicherweise liegt eine Funktionsstörung im Akku vor.
(nur für 14,4-V- und 18-V-Akkus)			

**HINWEIS:** Abhängig von den Benutzungsbedingungen und der Umgebungstemperatur kann die Anzeige geringfügig von der tatsächlichen Kapazität abweichen.

## Akku-Schutzsystem

Das Gerät ist mit einem Akku-Schutzsystem ausgestattet. Dieses System schaltet die Stromversorgung des Motors automatisch ab, um die Akku-Lebensdauer zu verlängern. Falls die Akku-Restkapazität zu niedrig ist, funktioniert das Gerät nicht. Wenn Sie das Gerät einschalten, läuft der Motor wieder an, bleibt aber bald darauf stehen. Nehmen Sie in dieser Situation den Akku ab, und laden Sie ihn auf.

## Turbotaste

Durch Drücken der Turbotaste am Akkuhalter läuft die Jacke für schnelles Kühlen im Turbomodus. Der Turbomodus dauert eine Minute. Danach kehrt die Gebläsedrehzahl auf die Normaldrehzahl zurück.  
► **Abb.18:** 1. Turbotaste

## Luftstrom

**Nur für DFJ210 / DFJ211 / DFJ310 / DFJ311 / DFJ410 / DFJ411**

Um einen stabilen Luftstrom aufrechtzuerhalten, schließen Sie den Knopf am Hals der Jacke. Schließen Sie den Knopf am Band, um besseren Luftstrom auf dem Rücken zu erhalten.  
► **Abb.19:** 1. Band

Die nachstehende Abbildung zeigt den Luftstrom im Inneren der Jacke.  
► **Abb.20**

Wenn die Jacke eine Kapuze hat, tragen Sie die Kapuze über einem Helm. Die Luft vom Gebläse strömt durch den Helm und kühlt Ihren Kopf.  
► **Abb.21**

## Akkutasche

Eine Tasche ist zum Aufbewahren des Akkuhalters (mit Akku) in der Jacke vorhanden. Schließen Sie das Stromversorgungskabel an den Akkuhalter an, stecken Sie ihn dann in die Tasche, und schließen Sie die Druckknöpfe.  
► **Abb.22**

## Netztasche

**Nur für DFJ210 / DFJ211 / DFJ310 / DFJ311 / DFJ410 / DFJ411**

Netztaschen sind an der Rückseite der Jacke zum Aufbewahren von Eisbeuteln vorhanden.  
► **Abb.23:** 1. Netztasche

## Anschließen von USB-Geräten

**⚠ VORSICHT:** Schließen Sie nur Geräte an, die mit dem USB-Stromversorgungsanschluss kompatibel sind. Andernfalls kann eine Funktionsstörung des Akkuhalters verursacht werden.

**ANMERKUNG:** Bevor Sie ein USB-Gerät an den Akkuhalter (mit dem Akku) anschließen, sichern Sie stets die Daten im USB-Gerät. Andernfalls kann es zu einem Verlust Ihrer Daten kommen.

Der Akkuhalter (mit dem Akku) kann als externe Stromquelle für USB-Geräte fungieren.

Öffnen Sie die Abdeckung, und schließen Sie ein USB-Kabel (nicht mitgeliefert) an den Stromversorgungsanschluss des Akkuhalters an. Schließen Sie dann das andere Ende des Kabels an das Gerät an, und schalten Sie den Schalter neben dem USB-Anschluss ein.

Der Akkuhalter (mit dem Akku) liefert 5 V Gleichstrom, 2,1 A.

► **Abb.24:** 1. Abdeckung 2. Schalter

(Nur für DFJ210 / DFJ211 / DFJ310 / DFJ311 / DFJ410 / DFJ411)

Das USB-Kabel kann durch die Öffnung in der Tasche und im Kabelhalter zweckmäßigerweise in die Jacke platziert werden.

► **Abb.25:** 1. USB-Kabel

**HINWEIS:** Manche USB-Geräte können u. U. nicht über den Akkuhalter mit Strom versorgt werden.

**HINWEIS:** Wenn Sie das USB-Kabel nicht benutzen oder der Ladevorgang beendet ist, entfernen Sie das USB-Kabel, und schließen Sie die Abdeckung.

**HINWEIS:** Bei eingeschaltetem Schalter wird Akkustrom verbraucht. Schalten Sie den Schalter bei Nichtgebrauch stets aus.

## WARTUNG

**⚠ VORSICHT:** Vergewissern Sie sich vor der Durchführung von Inspektions- oder Wartungsarbeiten stets, dass die Jacke ausgeschaltet und der Akku abgenommen ist.

**⚠ VORSICHT:** Falls sich die Jacke nicht einschalten lässt oder irgendein Mangel an einem voll aufgeladenen Akku festgestellt wird, reinigen Sie die Kontakte des Akkuhalters und des Akkus. Falls die Jacke noch immer nicht ordnungsgemäß funktioniert, brechen Sie die Benutzung der Jacke ab, und kontaktieren Sie unser autorisiertes Service-Center.

**ANMERKUNG:** Verwenden Sie auf keinen Fall Benzin, Waschbenzin, Verdünner, Alkohol oder dergleichen. Solche Mittel können Verfärbung, Verformung oder Rissbildung verursachen.

Um die SICHERHEIT und ZUVERLÄSSIGKEIT dieses Produkts zu gewährleisten, sollten Reparaturen und andere Wartungs- oder Einstellarbeiten nur von Makita-Vertragswerkstätten oder Makita-Kundendienstzentren unter ausschließlicher Verwendung von Makita-Originalersatzteilen ausgeführt werden.

### Reinigen der Gebläseeinheit

- Entfernen Sie Schmutz, Staub, Öl, Fett usw. mit einem sauberen Tuch.
- Zerlegen Sie die Gebläseeinheit nicht zum Reinigen.

### Reinigen der Jacke

#### Für alle Modelle

- Trennen Sie vor dem Waschen die Gebläseeinheit(en) und den Akkuhalter von der Jacke.
- Befolgen Sie die Anweisungen auf dem Etikett.
- Baumwollprodukte können beim Waschen einlaufen.
- Waschen Sie die Jacke nicht zusammen mit anderen Kleidungsstücken. Anderenfalls kann es zu Farbverblasen oder Verfärbung kommen.

- Verwenden Sie ein Wäschenetz beim Waschen in einer Waschmaschine.
- Verwenden Sie keinen Weichspüler.
- Verwenden Sie nur neutrales Reinigungsmittel.
- Nehmen Sie die Jacke nach dem Waschen sofort aus der Waschmaschine.
- Schließen Sie unbedingt den Reißverschluss vor dem Waschen.

#### Nur für DFJ214

- Die Leistung der Lichtreflektorteile kann durch Waschen abgeschwächt werden.
- Maschinenwäsche im Schonwaschgang (bis zu 5 Waschgänge)
- Die Anzahl der Waschgänge ist nicht der einzige Faktor, der die Lebensdauer der Jacke bestimmt.
- Die Lebensdauer der Jacke hängt von der Benutzungsweise, der Pflegeweise und dem Lagerzustand ab.
- Falls sich die Lichtreflektorteile oder Stoffe verschlechtern haben, ersetzen Sie die Jacke durch eine neue.

## SONDERZUBEHÖR

**⚠ VORSICHT:** Die folgenden Zubehörteile oder Vorrichtungen werden für den Einsatz mit dem in dieser Anleitung beschriebenen Makita-Werkzeug empfohlen. Die Verwendung anderer Zubehörteile oder Vorrichtungen kann eine Verletzungsgefahr darstellen. Verwenden Sie Zubehörteile oder Vorrichtungen nur für ihren vorgesehenen Zweck.

Wenn Sie weitere Einzelheiten bezüglich dieser Zubehörteile benötigen, wenden Sie sich bitte an Ihre Makita-Kundendienststelle.

- Akkuhalter
- Filtersatz
- Original-Makita-Akku und -Ladegerät

**HINWEIS:** Manche Teile in der Liste können als Standardzubehör im Werkzeugsatz enthalten sein. Sie können von Land zu Land unterschiedlich sein.

## AVVERTENZA

Questo elettrodomestico può venire utilizzato dai bambini dagli 8 anni in su, nonché da persone con capacità fisiche, sensoriali o mentali ridotte, o prive di esperienza o preparazione, qualora vengano fornite loro supervisione o istruzioni relative all'utilizzo in sicurezza dell'elettrodomestico e comprendano i pericoli che comporta. I bambini non devono giocare con l'elettrodomestico. La pulizia e la manutenzione da parte dell'utente non devono essere effettuate dai bambini senza supervisione.

## DATI TECNICI

Modello:		DFJ210 / DFJ211	DFJ310 / DFJ311	DFJ410 / DFJ411	DFJ212 / DFJ213 / DFJ214 / DFV210
Materiale	Esterno	100% poliestere	100% cotone	Poliestere (100%) + rivestimento titanio perlaceo	100% poliestere
	Tasca	100% cotone			100% poliestere
	Spallina	-		65% poliestere + 35% cotone	-

### Dati tecnici per l'unità ventola

Porta per alimentatore USB (accessorio opzionale)		5 V CC, 2,1 A, Tipo A
Tensione nominale		10,8 V - 12 V CC max 14,4 V CC 18 V CC
Cartuccia della batteria	10,8 V - 12 V max	BL1015 / BL1016 / BL1020B / BL1021B / BL1040B / BL1041B
	14,4 V	BL1415N / BL1430 / BL1430B / BL1440 / BL1450 / BL1460B
	18 V	BL1815N / BL1820 / BL1820B / BL1830 / BL1830B / BL1840 / BL1840B / BL1850 / BL1850B / BL1860B

- A causa del nostro programma continuativo di ricerca e sviluppo, le caratteristiche tecniche specificate nel presente documento sono soggette a modifica senza preavviso.
- Le caratteristiche tecniche e la cartuccia della batteria possono variare da una nazione all'altra.

**⚠ AVVERTIMENTO:** Utilizzare solo le cartucce delle batterie e i caricabatterie elencati sopra. L'utilizzo di altre cartucce delle batterie e di altri caricabatterie potrebbe causare lesioni personali e/o un incendio.













## Tempo di funzionamento

Velocità dell'aria	Batteria		
	BL1040B BL1041B	BL1460B	BL1860B
ALTA	5,0 ore	8,5 ore	13,5 ore
MEDIA	9,0 ore	16,0 ore	24,5 ore
BASSA	13,0 ore	21,0 ore	33,0 ore

- I tempi di funzionamento nella tabella precedente sono un'indicazione approssimativa. Potrebbero variare rispetto ai tempi di funzionamento effettivi.
- I tempi di funzionamento possono variare a seconda del tipo di batteria, dello stato di carica e delle condizioni d'uso.

## Simboli

Alcuni dei simboli seguenti vengono utilizzati per il prodotto. Accertarsi di comprenderne il significato prima dell'uso.

	Leggere il manuale d'uso.
	Lavare in lavatrice a temperatura inferiore a 30°C con ciclo delicato.
	Lavare in lavatrice a temperatura inferiore a 40°C con ciclo delicato.
	Lavare in lavatrice su macchine domestiche o commerciali con ciclo delicato.
	Non candeggiare.
	Far asciugare stendendo su corda per i panni all'ombra.
	Non strizzare.
	Stirare a basse temperature (non superiori a 110°C).
	Stirare a medie temperature (non superiori a 150°C).
	Non stirare.
	Non lavare a secco.
	Non centrifugare.
 Ni-MH Li-ion	Solo per le nazioni UE Non smaltire apparecchiature elettriche o batterie insieme ai rifiuti domestici! In osservanza delle direttive europee sui rifiuti di apparecchiature elettriche ed elettroniche (RAEE), e su batterie ed accumulatori e sui rifiuti di batterie ed accumulatori, e sulla relativa implementazione in conformità alle norme nazionali, le apparecchiature elettriche e le batterie che hanno raggiunto la fine della loro vita utile devono essere sottoposte a raccolta differenziata e conferite a una struttura di riciclaggio ecocompatibile.

## Utilizzo previsto

La giacca ventilata è destinata al raffreddamento della temperatura corporea.

## AVVERTENZE DI SICUREZZA

**⚠️ AVVERTIMENTO:** Leggere tutte le avvertenze relative alla sicurezza e tutte le istruzioni. La mancata osservanza delle avvertenze e delle istruzioni può risultare in scosse elettriche, incendi e/o gravi lesioni personali.

### Conservare tutte le avvertenze e le istruzioni come riferimento futuro.

1. **Non utilizzare mai la giacca ventilata quando la temperatura raggiunge un valore superiore ai 50°C. Inoltre, evitare l'uso con umidità elevata.** In caso contrario, si potrebbero causare ustioni.
2. **Non indossare la giacca sulla pelle nuda.**
3. **Non utilizzare la giacca mentre si è sotto l'influenza di droghe, alcool o farmaci.**
4. **Non dormire mentre si indossa la giacca ventilata.** Una rapida riduzione della temperatura corporea potrebbe essere dannosa per la salute.
5. **Bambini, persone con handicap o chiunque non sia sensibile alla temperatura, ad esempio persone con problemi di circolazione sanguigna, dovrebbero astenersi dall'utilizzo della giacca.**
6. **Questo elettrodomestico non è destinato all'utilizzo medico negli ospedali.**
7. **Non utilizzare la giacca a scopi diversi da quelli a cui è destinata.**
8. **Qualora si rilevi qualcosa di insolito, spegnere la giacca e rimuovere immediatamente il portabatteria.**
9. **Qualora si rilevi una qualsiasi anomalia, contattare il proprio centro di assistenza locale per la riparazione.**
10. **Non calpestare, lanciare né sottoporre ad uso improprio in altro modo la giacca ventilata.**
11. **Non mettere le dita né corpi estranei all'interno dell'unità ventola.**
12. **Non soffiare aria compressa verso la ventola. Non inserire bastoncini nell'unità ventola.** In caso contrario, si potrebbe danneggiare la ventola e il motore.
13. **Non accendere la giacca ventilata se non la si indossa.**
14. **Non utilizzare la giacca ventilata in luoghi in cui si potrebbero generare fuoco o scintille.** L'unità ventola potrebbe prendere fuoco o creare scintille e causare un incendio o ustioni.
15. **Scegliere la velocità appropriata della ventola in base all'ambiente d'uso per l'utilizzo continuativo.**
16. **Non indossare alcun indumento al di sopra della giacca ventilata.**
17. **Lasciare la targhetta identificativa sull'unità ventola. Qualora diventi illeggibile o si perda, contattare il proprio centro di assistenza locale per la riparazione.**

18. **Prima di lavare la giacca, staccare l'unità ventola e il portabatteria, e rimuovere la cartuccia della batteria. Lavare esclusivamente la giacca vera e propria.**
19. **Non lasciare la giacca ventilata in ubicazioni esposte a temperature elevate, ad esempio in un'auto parcheggiata al sole.** In caso contrario, si potrebbe causare la fusione e il danneggiamento delle parti in plastica.
20. **Per la conservazione a lungo termine, rimuovere il portabatteria e la cartuccia della batteria dalla giacca, quindi rimuovere la cartuccia della batteria dal portabatteria.**
21. **Durante la conservazione, tenere la giacca ventilata, le unità ventole, il portabatteria e la cartuccia della batteria fuori dalla portata dei bambini.**
12. **In condizioni di uso improprio, la batteria potrebbe emettere un liquido: evitare il contatto con tale liquido. Qualora si verifichi un contatto accidentale con il liquido, lavare abbondantemente con acqua. Qualora il liquido entri in contatto con gli occhi, richiedere anche assistenza medica.** Il liquido espulso dalla batteria può causare irritazioni o ustioni.
13. **Non utilizzare una batteria o un'unità ventola che siano danneggiate o modificate.** Batterie danneggiate o modificate potrebbero esibire un comportamento imprevedibile, risultando in incendi, esplosioni o rischi di lesioni personali.
14. **Non esporre una batteria o l'unità ventola al fuoco o a temperatura eccessiva.** L'esposizione al fuoco o a una temperatura superiore a 130 °C potrebbe causare un'esplosione.
15. **Seguire tutte le istruzioni di carica e non caricare la batteria o l'unità ventola al di fuori dell'intervallo di temperature specificato nelle istruzioni.** Una carica inappropriata o a temperature al di fuori dell'intervallo specificato potrebbe danneggiare la batteria e incrementare il rischio di incendio.

## Sicurezza elettrica

1. **Non esporre la giacca alla pioggia o a condizioni di bagnato. Tenere l'acqua lontana dalle parti elettriche.** Qualora dell'acqua penetri nella giacca, si potrebbe aumentare il rischio di scossa elettrica.
2. **Non maneggiare il cavo e la batteria con le mani bagnate o sporche di grasso.**
3. **Non utilizzare la giacca ventilata quando il cavo o la spina sono danneggiati.**
4. **Non sottoporre a uso improprio il cavo. Non utilizzare il cavo per trasportare, tirare o scollegare la giacca. Tenere il cavo lontano da calore, olio e bordi affilati.**
5. **Non lasciare alcun cavo scollegato mentre viene fornita l'alimentazione della batteria.** I bambini più piccoli potrebbero mettersi in bocca lo spinotto sotto tensione e causare lesioni personali.
6. **Non utilizzare il cavo in dotazione con elettrodomestici diversi dall'unità ventola.**
7. **Non inserire chiodi, fili metallici o altri oggetti nella porta per alimentatore USB.** In caso contrario, si potrebbe causare un cortocircuito, che potrebbe causare fumo o un incendio.
8. **Non collegare la fonte di alimentazione alla porta USB. La porta USB è destinata solo al caricamento di dispositivi a voltaggi più bassi. Applicare sempre lo sportellino sulla porta USB quando non si intende caricare un dispositivo a voltaggio più basso.** In caso contrario, sussiste il rischio di incendio.
9. **Ricaricare solo con il caricabatterie specificato dal produttore. Un caricabatterie idoneo per un tipo di batteria potrebbe creare un rischio di incendio, se utilizzato con una batteria di tipo diverso.**
10. **Utilizzare solo con le batterie specificamente designate. L'utilizzo di qualsiasi altra batteria potrebbe creare un rischio di lesioni personali e di incendio.**
11. **Quando la batteria non è in uso, tenerla lontana da altri oggetti metallici, quali graffette, monete, chiavi, chiodi, viti o altri piccoli oggetti metallici, che potrebbero fare contatto tra terminali diversi. Il cortocircuito dei terminali della batteria può causare ustioni o incendi.**

## Istruzioni di sicurezza importanti per la cartuccia della batteria

1. **Prima di utilizzare la cartuccia della batteria, leggere tutte le istruzioni e le avvertenze riportate (1) sul caricabatteria, (2) sulla batteria e (3) sul prodotto che utilizza la batteria.**
2. **Non smontare la cartuccia della batteria.**
3. **Qualora il tempo di utilizzo si riduca eccessivamente, interrompere immediatamente l'utilizzo dell'utensile. In caso contrario, si può incorrere nel rischio di surriscaldamento, possibili ustioni e persino un'esplosione.**
4. **Qualora l'elettrolita entri in contatto con gli occhi, sciacquarli con acqua pulita e richiedere immediatamente assistenza medica. Questa eventualità può risultare nella perdita della vista.**
5. **Non cortocircuitare la cartuccia della batteria:**
  - (1) **Non toccare i terminali con alcun materiale conduttivo.**
  - (2) **Evitare di conservare la cartuccia della batteria in un contenitore insieme ad altri oggetti metallici quali chiodi, monete, e così via.**
  - (3) **Non esporre la cartuccia della batteria all'acqua o alla pioggia.**

Un cortocircuito della batteria può causare un grande flusso di corrente, un surriscaldamento, possibili ustioni e persino un guasto.
6. **Non conservare l'utensile e la cartuccia della batteria in ubicazioni in cui la temperatura possa raggiungere o superare i 50°C.**
7. **Non incenerire la cartuccia della batteria anche qualora sia gravemente danneggiata o completamente esaurita. La cartuccia della batteria può esplodere se a contatto con il fuoco.**
8. **Fare attenzione a non far cadere e a non colpire la batteria.**
9. **Non utilizzare una batteria danneggiata.**

10. **Le batterie a ioni di litio contenute sono soggette ai requisiti del regolamento sul trasporto di merci pericolose (Dangerous Goods Legislation).**

Per trasporti commerciali, ad esempio da parte di terzi o spedizionieri, è necessario osservare dei requisiti speciali sull'imballaggio e sull'etichetta.

Per la preparazione dell'articolo da spedire, è richiesta la consulenza di un esperto in materiali pericolosi. Attenersi anche alle normative nazionali, che potrebbero essere più dettagliate.

Nastrare o coprire i contatti aperti e imballare la batteria in modo tale che non si possa muovere liberamente all'interno dell'imballaggio.

11. **Attenersi alle normative locali relative allo smaltimento della batteria.**
12. **Utilizzare le batterie esclusivamente con i prodotti specificati da Makita.** L'installazione delle batterie in prodotti non compatibili potrebbe risultare in incendi, calore eccessivo, esplosioni o perdite di liquido elettrolitico.

## CONSERVARE LE PRESENTI ISTRUZIONI.

**⚠ATTENZIONE:** Utilizzare solo batterie originali Makita. L'utilizzo di batterie Makita non originali, o di batterie che siano state alterate, potrebbe risultare nello scoppio della batteria, causando incendi, lesioni personali e danni. Inoltre, ciò potrebbe invalidare la garanzia Makita per l'utensile e il caricabatterie Makita.

## Suggerimenti per preservare la durata massima della batteria

1. **Caricare la cartuccia della batteria prima che si scarichi completamente. Smettere sempre di utilizzare l'utensile e caricare la cartuccia della batteria quando si nota che la potenza dell'utensile è diminuita.**
2. **Non ricaricare mai una cartuccia della batteria completamente carica. La sovraccarica riduce la vita utile della batteria.**
3. **Caricare la cartuccia della batteria a una temperatura ambiente compresa tra 10°C e 40°C. Lasciar raffreddare una cartuccia della batteria prima di caricarla.**
4. **Caricare la cartuccia della batteria se non la si è utilizzata per un periodo di tempo prolungato (più di sei mesi).**

## DESCRIZIONE DELLE PARTI

### Portabatteria e unità ventola

► Fig.1

1	Portabatteria (10,8 V - 12 V max) (accessorio opzionale)	2	Portabatteria (14,4 V/18 V) (accessorio opzionale)	3	Unità ventola	4	Cavo di alimentazione
---	--	---	--	---	---------------	---	-----------------------

### Modello DFJ210 / DFJ211 / DFJ310 / DFJ311 / DFJ410 / DFJ411

► Fig.2

1	Anello per il tesserino con il nome	2	Anello per il tesserino da braccio	3	Fettuccia per fissare la manica	4	Tasca per la batteria
5	Spallina (solo modelli DFJ410 / DFJ411)	6	Tasca a rete per borsa del ghiaccio	7	Gomma antiscivolo (solo modelli DFJ211, DFJ311 e DFJ411)	8	Cappuccio (solo modelli DFJ211, DFJ311 e DFJ411)

### Modelli DFJ212 / DFJ213 / DFJ214 / DFV210

► Fig.3

1	Tasca per la batteria	2	Cappuccio (solo modello DFJ212)	3	Chiusura in velcro (solo modello DFJ212)	4	Catarifrangente (solo modello DFJ214)
---	-----------------------	---	---------------------------------	---	--	---	---------------------------------------

# INSTALLAZIONE

## Installazione o rimozione della cartuccia della batteria

**⚠ATTENZIONE:** Prima di installare o rimuovere la cartuccia della batteria, spegnere sempre l'apparecchio.

**⚠ATTENZIONE:** Quando si installa o si rimuove la cartuccia della batteria, mantenere saldamente il portabatteria e la cartuccia della batteria. Qualora non si mantengano saldamente il portabatteria e la cartuccia della batteria, si potrebbe farli scivolare dalle mani, causando danni al portabatteria e alla cartuccia della batteria, e/o lesioni personali.

► **Fig.4:** 1. Indicatore rosso 2. Pulsante 3. Cartuccia della batteria 4. Portabatteria (accessorio opzionale)

Per installare la cartuccia della batteria, allineare la linguetta sulla cartuccia della batteria con la scanalatura nell'alloggiamento e farla scivolare in sede. Inserire completamente la cartuccia della batteria fino a quando si innesta in sede con un piccolo scatto. Qualora si veda l'indicatore rosso sul lato superiore del pulsante, la batteria non è bloccata completamente.

Per rimuovere la cartuccia della batteria, farla scorrere dal portabatteria mentre si tiene premuto il pulsante sulla parte anteriore della cartuccia.

**⚠ATTENZIONE:** Installare sempre completamente la cartuccia della batteria, fino a quando non è più possibile vedere l'indicatore rosso. In caso contrario, la cartuccia della batteria potrebbe cadere accidentalmente fuori dal portabatteria, causando lesioni personali all'utente o a persone circostanti.

**⚠ATTENZIONE:** Non installare forzatamente la cartuccia della batteria. Qualora non si riesca a far scivolare in sede facilmente la cartuccia della batteria, significa che non la si sta inserendo correttamente.

## Montaggio del portabatteria

È possibile appendere il portabatteria alla cintura. Per evitare che il portabatteria cada accidentalmente, agganciare una cinghietta utilizzando l'apposito foro e fissarlo.

► **Fig.5:** 1. Foro per la cinghietta

### Per i portabatteria da 18 V e 14,4 V

Il portabatteria dispone di una funzione di prevenzione delle cadute. Quando si intende rimuovere il portabatteria dalla cintura, tirare verso l'alto il portabatteria mentre si preme il pulsante di sblocco.

► **Fig.6:** 1. Pulsante di sblocco

## Installazione o rimozione dell'unità ventola

1. (Solo per i modelli DFJ212 / DFJ213 / DFJ214 / DFV210) Prima di installare o rimuovere l'unità ventola, aprire la chiusura lampo.

► **Fig.7**

2. Ruotare l'anello in senso antiorario mentre si solleva il gancio presente sull'anello. Rimuovere l'anello quando il simbolo presente sull'anello si allinea con la fessura sull'unità ventola.

► **Fig.8:** 1. Unità ventola 2. Anello 3. Gancio 4. Fessura 5. Simbolo

3. Far passare la testa dell'unità ventola nel foro presente sulla giacca. Inserire l'anello sull'unità ventola e ruotarlo in senso orario fino a quando il simbolo sull'anello si allinea con il simbolo più lontano dalla fessura.

► **Fig.9:** 1. Simbolo 2. Anello 3. Unità ventola

4. Far passare la striscia attraverso l'anello presente sull'unità ventola e fissare il bottone automatico.

► **Fig.10:** 1. Striscia

5. Montare l'altra unità ventola sulla giacca nello stesso modo.

6. Collegare il cavo di alimentazione alle unità ventole. Sostenere il cavo utilizzando il portacavo.

**Per i modelli DFJ210 / DFJ211 / DFJ310 / DFJ311 / DFJ410 / DFJ411**

► **Fig.11:** 1. Cavo di alimentazione 2. Portacavo

**Per i modelli DFJ212 / DFJ213 / DFJ214 / DFV210**

► **Fig.12:** 1. Cavo di alimentazione 2. Foro 3. Portacavo

7. (Solo per i modelli DFJ212 / DFJ213 / DFJ214 / DFV210) Dopo l'installazione o la rimozione dell'unità ventola, chiudere la chiusura lampo.

8. Collegare l'altra estremità del cavo di alimentazione al portabatteria.

► **Fig.13:** 1. Portabatteria

**⚠ATTENZIONE:** Utilizzare sempre la striscia e il bottone automatico per fissare l'unità ventola alla giacca. Qualora l'unità ventola cada, potrebbe causare lesioni personali o danni all'unità ventola stessa.

Quando si intende rimuoverla, seguire la procedura di installazione al contrario.

## Montaggio del kit filtro

### Accessorio opzionale

Il kit filtro protegge l'unità ventola dalle polveri. Si consiglia di utilizzare il kit filtro in luoghi di lavoro che presentino polveri. Inserire il telaio del filtro tra la giacca e l'unità ventola, come indicato nella figura.

► **Fig.14:** 1. Anello 2. Foro nella giacca 3. Telaio del filtro 4. Unità ventola 5. Filtro

Quando si intende serrare l'anello, arrestarlo al simbolo in prossimità della fessura sull'unità ventola. Dopo aver montato le unità ventole, coprire i telai dei filtri con i filtri.

► **Fig.15:** 1. Simbolo 2. Fessura

**AVVISO:** Accertarsi che il filtro copra completamente il telaio del filtro. Per una migliore protezione dalle polveri, infilare il bordo del filtro tra la giacca e il telaio del filtro.

## DESCRIZIONE DELLE FUNZIONI

**AVVISO:** La giacca ventilata è efficace quando l'umidità e la temperatura dell'aria aspirata sono inferiori a quelle della superficie corporea. La giacca ventilata potrebbe non essere efficace qualora la temperatura e/o l'umidità siano superiori a quelle presenti all'interno della giacca.

### Pulsante di accensione

Per accendere la giacca, tenere premuto il pulsante di accensione sul portabatteria (accessorio opzionale). La giacca si avvia ad un'alta velocità dell'aria. Ad ogni tocco del pulsante di accensione, la velocità dell'aria cambia da alta a media, da media a bassa e da bassa ad alta. L'indicatore di velocità dell'aria mostra la velocità dell'aria corrente.

► **Fig.16:** 1. Indicatore di velocità dell'aria 2. Pulsante di accensione

Per spegnere la giacca, tenere premuto di nuovo il pulsante di accensione.

### Indicazione della carica residua della batteria

**Solo per cartucce delle batterie dotate di indicatore**

► **Fig.17:** 1. Indicatori luminosi 2. Pulsante di controllo

Premere il pulsante di controllo sulla cartuccia della batteria per indicare la carica residua della batteria. Gli indicatori luminosi si illuminano per alcuni secondi.

Indicatori luminosi			Carica residua
■ Illuminato	□ Spento	◐ Lampeggiante	
■ ■ ■ ■			Dal 75% al 100%
■ ■ ■ □			Dal 50% al 75%
■ ■ □ □			Dal 25% al 50%
■ □ □ □			Dallo 0% al 25%
◐ □ □ □			Caricare la batteria.
(Solo per batterie da 14,4 V e 18 V)			
■ ■ □ □			La batteria potrebbe essersi guastata.
□ □ ■ ■			
(Solo per batterie da 14,4 V e 18 V)			

**NOTA:** A seconda delle condizioni d'uso e della temperatura ambiente, l'indicazione potrebbe variare leggermente rispetto alla carica effettiva.

## Sistema di protezione della batteria

L'apparecchio è dotato di un sistema di protezione della batteria. Questo sistema interrompe automaticamente l'alimentazione al motore per prolungare la vita utile della batteria.

Qualora la carica residua della batteria sia troppo bassa, l'apparecchio non funziona. Quando si accende l'apparecchio, il motore entra di nuovo in funzione, ma si arresta subito. In questa circostanza, rimuovere e ricaricare la cartuccia della batteria.

### Pulsante turbo

Premendo il pulsante turbo sul portabatteria, la giacca funziona in modalità turbo per un raffreddamento rapido. La modalità turbo dura per un minuto, quindi la velocità dell'aria torna a quella normale.

► **Fig.18:** 1. Pulsante turbo

### Flusso d'aria

**Solo per i modelli DFJ210 / DFJ211 / DFJ310 / DFJ311 / DFJ410 / DFJ411**

Per mantenere un flusso d'aria stabile, chiudere il bottone sul collo della giacca. Per un migliore flusso d'aria sulla schiena, fissare il bottone sul nastro.

► **Fig.19:** 1. Nastro

Il flusso d'aria all'interno della giacca è indicato di seguito.

► **Fig.20**

Per una giacca dotata di cappuccio, indossare il cappuccio sopra un casco. L'aria proveniente dalla ventola passa attraverso il casco e raffredda la testa.

► **Fig.21**

### Tasca per la batteria

Viene fornita una tasca per riporre il portabatteria (con la batteria) all'interno della giacca. Collegare il cavo di alimentazione al portabatteria, quindi inserirlo nella tasca e chiudere i bottoni automatici.

► **Fig.22**

### Tasca a rete

**Solo per i modelli DFJ210 / DFJ211 / DFJ310 / DFJ311 / DFJ410 / DFJ411**

Delle tasche a rete sono fornite sul retro della giacca per riporre borse di ghiaccio.

► **Fig.23:** 1. Tasca a rete

### Collegamento di dispositivi USB

**ATTENZIONE:** Collegare solo dispositivi che siano compatibili con la porta per alimentatore USB. In caso contrario, si potrebbe causare un malfunzionamento del portabatteria.



**AVVISO:** Prima di collegare un dispositivo USB al portabatteria (con la batteria), eseguire sempre la copia di riserva dei dati presenti sul dispositivo USB. In caso contrario, si potrebbe causare la perdita dei dati.

Il portabatteria (con la batteria) può funzionare come alimentatore esterno per dispositivi USB.

Aprire lo sportellino e collegare un cavo USB (non in dotazione) alla porta di alimentazione del portabatteria. Quindi, collegare l'altra estremità del cavo al dispositivo e attivare l'interruttore accanto alla porta USB.

Il portabatteria (con la batteria) eroga 5 V CC, 2,1 A.

► **Fig.24:** 1. Sportellino 2. Interruttore

(Solo per i modelli DFJ210 / DFJ211 / DFJ310 / DFJ311 / DFJ410 / DFJ411)

Per comodità, è possibile inserire il cavo USB all'interno della giacca, utilizzando il foro nella tasca e il portacavo.

► **Fig.25:** 1. Cavo USB

**NOTA:** Il portabatteria potrebbe non fornire l'alimentazione ad alcuni dispositivi USB.

**NOTA:** Quando non è in uso o dopo la carica, rimuovere il cavo USB e chiudere lo sportellino.

**NOTA:** La carica della batteria si consuma mentre l'interruttore è attivato. Disattivare sempre l'interruttore quando non si utilizza l'apparecchio.

## MANUTENZIONE

**⚠ATTENZIONE:** Prima di tentare di effettuare ispezioni o manutenzione, accertarsi sempre che la giacca sia spenta e che la cartuccia della batteria sia stata rimossa.

**⚠ATTENZIONE:** Qualora la giacca non si accenda o si rilevi un qualsiasi guasto con una cartuccia della batteria completamente carica, pulire i terminali del portabatteria e della cartuccia della batteria. Qualora la giacca continui a non funzionare correttamente, interrompere l'utilizzo della giacca e contattare il nostro centro di assistenza autorizzato.

**AVVISO:** Non utilizzare mai benzina, benzene, solventi, alcol o altre sostanze simili. In caso contrario, si potrebbero causare scolorimenti, deformazioni o crepe.

Per preservare la SICUREZZA e l'AFFIDABILITÀ del prodotto, le riparazioni e qualsiasi altro intervento di manutenzione e di regolazione devono essere eseguiti da un centro di assistenza autorizzato Makita, utilizzando sempre ricambi Makita.

## Pulizia dell'unità ventola

- Utilizzare un panno pulito per rimuovere sporco, polvere, olio, grasso, e così via.
- Non smontare l'unità ventola durante la pulizia.

## Pulizia della giacca

### Per tutti i modelli

- Staccare l'unità ventola o le unità ventole e il portabatteria dalla giacca, prima di lavare quest'ultima.
- Seguire le istruzioni sull'etichetta.
- I prodotti in cotone possono restringersi con il lavaggio.
- Non lavare la giacca insieme ad altri indumenti. In caso contrario, il colore potrebbe stingersi o macchiare.
- Utilizzare un sacchetto in retina per bucato, quando si intende utilizzare una lavatrice.
- Non utilizzare ammorbidenti.
- Utilizzare solo detergente neutro.
- Dopo il lavaggio, estrarre immediatamente la giacca dalla lavatrice.
- Accertarsi di chiudere la chiusura lampo prima del lavaggio.

### Solo per il modello DFJ214

- Le prestazioni delle parti catarifrangenti potrebbero venire indebolite dal lavaggio.
- Lavare a macchina con ciclo delicato (il numero massimo di lavaggi consentiti è 5).
- Il numero di lavaggi consentiti non è l'unico fattore nello stabilire la vita utile della giacca.
- La vita utile della giacca cambia in base alla modalità di utilizzo, alla modalità di manutenzione e allo stato di conservazione.
- Qualora le parti catarifrangenti o gli indumenti si siano deteriorati, sostituire con una nuova giacca.

## ACCESSORI OPZIONALI

**⚠ATTENZIONE:** Questi accessori o componenti aggiuntivi sono consigliati per l'uso con l'utensile Makita specificato nel presente manuale. L'impiego di altri accessori o componenti aggiuntivi può costituire un rischio di lesioni alle persone. Utilizzare gli accessori o i componenti aggiuntivi solo per il loro scopo prefissato.

Per ottenere ulteriori dettagli relativamente a questi accessori, rivolgersi a un centro di assistenza Makita.

- Portabatteria
- Kit filtro
- Batteria e caricabatterie originali Makita

**NOTA:** Alcuni articoli nell'elenco potrebbero essere inclusi nell'imballaggio dell'utensile come accessori standard. Tali articoli potrebbero variare da nazione a nazione.

## WAARSCHUWING

Dit apparaat mag worden gebruikt door kinderen van 8 jaar en ouder of door personen met beperkte fysieke, zintuiglijke of verstandelijke vermogens of gebrek aan ervaring of kennis van zaken, maar alleen onder toezicht of na instructie in veilig gebruik van het apparaat, met begrip van de eventuele risico's. Kinderen mogen niet met het apparaat spelen. Reinigen en onderhoud van het apparaat mag niet door kinderen worden verricht, tenzij onder toezicht.

## TECHNISCHE GEGEVENS

Model:		DFJ210 / DFJ211	DFJ310 / DFJ311	DFJ410 / DFJ411	DFJ212 / DFJ213 / DFJ214 / DFV210
Materiaal	Buitenkant	Polyester 100%	Katoen 100%	Polyester (100%) + titaniumparelocoating	Polyester 100%
	Zak	Katoen 100%			Polyester 100%
	Schouderstuk	-		Polyester 65% + katoen 35%	-

### Technische gegevens van de ventilatoreenheid

USB-voedingspoort (optioneel accessoire)		5 V gelijkstroom, 2,1 A, Type A
Nominale spanning		10,8 V - max. 12 V gelijkstroom 14,4 V gelijkstroom 18 V gelijkstroom
Accu	10,8 V - max. 12 V	BL1015 / BL1016 / BL1020B / BL1021B / BL1040B / BL1041B
	14,4 V	BL1415N / BL1430 / BL1430B / BL1440 / BL1450 / BL1460B
	18 V	BL1815N / BL1820 / BL1820B / BL1830 / BL1830B / BL1840 / BL1840B / BL1850 / BL1850B / BL1860B

- Als gevolg van ons doorlopende onderzoeks- en ontwikkelingsprogramma, zijn de technische gegevens onderhevig aan veranderingen zonder voorafgaande kennisgeving.
- De technische gegevens en de accu kunnen van land tot land verschillen.

**⚠ WAARSCHUWING:** Gebruik uitsluitend de accu's en laders die hierboven worden genoemd. Gebruik van enige andere accu of lader kan leiden tot letsel en/of brand.

## Gebruiksduur

Luchtsnelheid	Accu		
	BL1040B BL1041B	BL1460B	BL1860B
HOOG	5,0 uur	8,5 uur	13,5 uur
MIDDEN	9,0 uur	16,0 uur	24,5 uur
LAAG	13,0 uur	21,0 uur	33,0 uur

- De gebruiksduren in de bovenstaande tabel zijn een grove richtlijn. Zij kunnen verschillen van de werkelijke gebruiksduur.
- De gebruiksduur kan verschillen afhankelijk van het type accu, de laadtoestand en de gebruiksomstandigheden.

## Symbolen

Hieronder staan de symbolen die voor dit gereedschap worden gebruikt. Zorg ervoor dat u weet wat ze betekenen alvorens het gereedschap te gebruiken.

	Lees de gebruiksaanwijzing.
	Was in een wasmachine op maximaal 30°C met een wasprogramma voor gevoelige stoffen.
 	Was in een wasmachine op maximaal 40°C met een wasprogramma voor gevoelige stoffen.
	Was in een wasmachine voor huishoudelijk of bedrijfsmatig gebruik met een wasprogramma voor gevoelige stoffen.
 	Niet bleken.
  	Droog aan de waslijn in de schaduw.
	Niet uitwringen.
	Strijk op lage temperatuur (niet hoger dan 110°C).
	Strijk op middelhoge temperatuur (niet hoger dan 150°C).
	Niet strijken.
	Niet laten stomen.
	Niet in de droger doen.
 Ni-MH Li-ion	Alleen voor EU-landen Geef elektrisch gereedschap en accu's niet met het huisvuil mee! Volgens de Europese richtlijn inzake oude elektrische en elektronische apparaten, en inzake batterijen en accu's en oude batterijen en accu's, en de toepassing daarvan binnen de nationale wetgeving, dienen elektrisch gereedschap, accu('s) en batterijen die het einde van hun levensduur hebben bereikt, gescheiden te worden ingezameld en te worden afgevoerd naar een recyclebedrijf dat voldoet aan de geldende milieueisen.

## Gebruiksdoeleinden

De ventilatorjas is bedoeld voor het afkoelen van de lichaamstemperatuur.

## VEILIGHEIDSWAARSCHUWINGEN

**WAARSCHUWING:** Lees alle veiligheids-  
waarschuwingen en alle instructies. Het niet volgen van de waarschuwingen en instructies kan leiden tot elektrische schokken, brand en/of ernstig letsel.

### Bewaar alle waarschuwingen en instructies om in de toekomst te kunnen raadplegen.

1. **Gebruik de ventilatorjas nooit wanneer de temperatuur hoger is dan 50°C. Vermijd gebruik ook bij hoge luchtvochtigheid.** Als u dit toch doet, kunnen brandwonden ontstaan.
2. **Draag de jas niet op de blote huid.**
3. **Gebruik de jas niet terwijl u onder invloed bent van drugs, alcohol of medicijnen.**
4. **Slaap niet met de ventilatorjas aan.** Een sterke daling van de lichaamstemperatuur kan schadelijk zijn voor uw gezondheid.
5. **Kinderen, gehandicapte personen en iedereen die ongevoelig is voor temperatuur, bijvoorbeeld een persoon met een slechte bloedsomloop, mogen de jas niet gebruiken.**
6. **Dit apparaat is niet bedoeld voor medisch gebruik in ziekenhuizen.**
7. **Gebruik de jas voor niets anders dan zijn gebruiksdoeleinden.**
8. **Als u iets ongebruikelijks opmerkt, schakelt u de jas onmiddellijk uit en verwijdert u de accuhouder.**
9. **Als een abnormaliteit wordt opgemerkt, neemt u contact op met uw plaatselijk servicecentrum voor reparatie.**
10. **Ga niet op de jas staan, gooi er niet mee en mishandel de ventilatorjas op geen enkele andere manier.**
11. **Steek uw vinger of een vreemd voorwerp niet in de ventilatoreenheid.**
12. **Blaas geen perslucht naar de ventilator. Steek geen dunne stokjes in de ventilatoreenheid.** Als u dat doet, kunnen de ventilator en de motor worden beschadigd.
13. **Schakel de ventilatorjas niet in als u hem niet aan hebt.**
14. **Gebruik de ventilatorjas niet op plaatsen waar een vlam of vonk kan worden gegenereerd.** De ventilatoreenheid kan vlam vatten of vonken produceren, en een brand of brandwonden veroorzaken.
15. **Kies een geschikt ventilatoroerental aan de hand van de gebruiksomgeving voor continu gebruik.**
16. **Draag geen kleding over de ventilatorjas.**
17. **Laat het typeplaatje op de ventilatoreenheid zitten. Als dit onleesbaar is geworden of verloren is gegaan, neemt u contact op met uw plaatselijk servicecentrum.**

18. **Maak de ventilatoreenheid en accuhouder los en verwijder de accu alvorens te wassen. Was uitsluitend de jas zelf.**
19. **Laat de ventilatorjas niet liggen op een plaats die is blootgesteld aan grote hitte, zoals in een auto die in de zon geparkeerd staat.** Als u dat doet, kunnen kunststoffen onderdelen smelten en beschadigd raken.
20. **Voor langdurige bewaring, verwijdert u de accuhouder en accu uit de jas, en verwijdert u de accu uit de accuhouder.**
21. **Bij bewaring houdt u de ventilatorjas, ventilatoreenheden, accuhouder en accu buiten bereik van kinderen.**
12. **Onder zware gebruiksomstandigheden kan vloeistof uit de accu komen. Voorkom aanraking! Als u er per ongeluk mee in aanraking komt, spoelt u het er met water af. Als de vloeistof in uw ogen komt, raadpleegt u tevens een arts.** Vloeistof uit de accu kan irritatie en brandwonden veroorzaken.
13. **Gebruik geen accu of ventilatoreenheid die beschadigd of gewijzigd is.** Een beschadigde of gewijzigde accu kan zich onvoorspelbaar gedragen, wat kan leiden tot brand, een explosie of de kans op letsel.
14. **Stel een accu of de ventilatoreenheid niet bloot aan vuur of buitensporige temperaturen.** Blootstelling aan vuur of een temperatuur hoger dan 130 °C kan een explosie veroorzaken.
15. **Volg alle oplaadinstructions en laad de accu of de ventilatoreenheid niet op buiten het temperatuurbereik opgegeven in de instructies.** Door verkeerd opladen of opladen bij temperaturen buiten het opgegeven bereik, kan de accu beschadigen en de kans op brand vergroten.

## Elektrische veiligheid

1. **Stel de jas niet bloot aan regen of natte omstandigheden. Houd water uit de buurt van elektrische onderdelen.** Als water binnendringt in de jas, kan de kans op een elektrische schok toenemen.
2. **Raak het snoer en de accu niet aan met natte of vette handen.**
3. **Gebruik de ventilatorjas niet als het snoer of de stekker beschadigd is.**
4. **Behandel het snoer voorzichtig. Gebruik het snoer niet om de jas aan te dragen, eraan te trekken, of de stekker ermee los te koppelen. Houd het snoer uit de buurt van hitte, olie en scherpe randen.**
5. **Laat geen enkel snoer losgekoppeld terwijl accuvoeding wordt geleverd.** Kleine kinderen kunnen de stroomvoerende stekker in hun mond stoppen en letsel oplopen.
6. **Gebruik het bijgeleverde snoer niet met andere apparaten dan de ventilatoreenheid.**
7. **Steek geen spijkers, draden of andere voorwerpen in de USB-voedingspoort.** Als u dit doet, kan kortsluiting worden veroorzaakt, waardoor rook en vuur kan ontstaan.
8. **Sluit de voedingsbron niet aan op de USB-poort. De USB-poort is uitsluitend bedoeld voor het opladen van laagspanningsapparaten. Plaats altijd de afdekking over de USB-poort wanneer geen laagspanningsapparaat wordt opgeladen.** Anders bestaat de kans op brand.
9. **Laad alleen op met de acculader aanbevolen door de fabrikant. Een acculader die geschikt is voor een bepaald type accu, kan brandgevaar opleveren indien gebruikt met een ander type accu.**
10. **Gebruik uitsluitend met de specifiek opgegeven accu's. Gebruik van een andere accu kan gevaar voor letsel of brandgevaar opleveren.**
11. **Als de accu niet wordt gebruikt, houdt u deze uit de buurt van metalen voorwerpen, zoals paperclips, muntgeld, sleutels, spijkers, schroeven en andere kleine metalen voorwerpen die een kortsluiting kunnen veroorzaken tussen de accupolen. Kortsluiting tussen de accupolen kan leiden tot brandwonden of brand.**

## Belangrijke veiligheidsinstructies voor een accu

1. **Lees alle voorschriften en waarschuwingen op (1) de acculader, (2) de accu, en (3) het product waarvoor de accu wordt gebruikt, alvorens de accu in gebruik te nemen.**
2. **Neem de accu niet uit elkaar.**
3. **Als de gebruikstijd van een opgeladen accu aanzienlijk korter is geworden, moet u het gebruik ervan onmiddellijk stopzetten. Voortgezet gebruik kan oververhitting, brandwonden en zelfs een ontploffing veroorzaken.**
4. **Als elektrolyt in uw ogen is terechtgekomen, spoelt u uw ogen met schoon water en roept u onmiddellijk de hulp van een dokter in. Elektrolyt in de ogen kan blindheid veroorzaken.**
5. **Voorkom kortsluiting van de accu:**
  - (1) **Raak de acculemmen nooit aan met een geleidend materiaal.**
  - (2) **Bewaar de accu niet in een bak waarin andere metalen voorwerpen zoals spijkers, munten e.d. worden bewaard.**
  - (3) **Stel de accu niet bloot aan water of regen. Kortsluiting van de accu kan oorzaak zijn van een grote stroomafgifte, oververhitting, brandwonden, en zelfs defecten.**
6. **Bewaar het gereedschap en de accu niet op plaatsen waar de temperatuur kan oplopen tot 50°C of hoger.**
7. **Werp de accu nooit in het vuur, ook niet wanneer hij zwaar beschadigd of volledig versleten is. De accu kan ontploffen in het vuur.**
8. **Wees voorzichtig dat u de accu niet laat vallen en hem niet blootstelt aan schokken of stoten.**
9. **Gebruik nooit een beschadigde accu.**
10. **De bijgeleverde lithium-ionbatterijen zijn onderhevig aan de vereisten in de wetgeving omtrent gevaarlijke stoffen.** Voor commercieel transport en dergelijke door derden en transporteurs moeten speciale vereisten ten aanzien van verpakking en etikettering worden nageleefd.

Als voorbereiding van het artikel dat wordt getransporteerd is het noodzakelijk een expert op het gebied van gevaarlijke stoffen te raadplegen. Houd u tevens aan mogelijk strengere nationale regelgeving. Blootliggende contactpunten moeten worden afgedekt met tape en de accu moet zodanig worden verpakt dat deze niet kan bewegen in de verpakking.

11. **Volg bij het weggooien van de accu de plaatse-lijke voorschriften.**
12. **Gebruik de accu's uitsluitend met de gereed-schappen die door Makita zijn aanbevolen.** Als de accu's worden aangebracht in niet-compatibele gereedschappen, kan dat leiden tot brand, buitensporige warmteontwikkeling, een explosie of lekkage van elektrolyt.

## BEWAAR DEZE INSTRUCTIES.

**⚠️ LET OP:** Gebruik uitsluitend originele Makita accu's. Het gebruik van niet-originele accu's, of accu's die zijn gewijzigd, kan ertoe leiden dat de accu ontploft en brand, persoonlijk letsel en schade veroorzaakt. Ook vervalt daarmee de garantie van Makita op het gereedschap en de lader van Makita.

## Tips voor een maximale levensduur van de accu

1. Laad de accu op voordat hij volledig ontladen is. Stop het gebruik van het gereedschap en laad de accu op telkens wanneer u vaststelt dat het vermogen van het gereedschap is afgenomen.
2. Laad een volledig opgeladen accu nooit opnieuw op. Te lang opladen verkort de levensduur van de accu.
3. Laad de accu op bij een omgevingstemperatuur tussen 10°C en 40°C. Laat een warme accu afkoelen alvorens hem op te laden.
4. Laad de accu op als u deze gedurende een lange tijd (meer dan zes maanden) niet gaat gebruiken.

# BESCHRIJVING VAN DE ONDERDELEN

### Accuhouder en ventilatoreenheid

► Fig.1

1	Accuhouder (10,8 V - max. 12 V) (optioneel accessoire)	2	Accuhouder (14,4 V / 18 V) (optioneel accessoire)	3	Ventilatoreenheid	4	Voedingskabel
---	--	---	---	---	-------------------	---	---------------

### Modellen DFJ210 / DFJ211 / DFJ310 / DFJ311 / DFJ410 / DFJ411

► Fig.2

1	Lusje voor naamplaatje	2	Lusje voor embleem op mouw	3	Mouwophouder	4	Accuzak
5	Schouderstuk (alleen DFJ410 / DFJ411)	6	Gaaszak voor ijspak	7	Antisliprubber (alleen DFJ211, DFJ311 en DFJ411)	8	Capuchon (alleen DFJ211, DFJ311 en DFJ411)

### Modellen DFJ212 / DFJ213 / DFJ214 / DFV210

► Fig.3

1	Accuzak	2	Capuchon (alleen DFJ212)	3	Klittenband (alleen DFJ212)	4	Reflecterende strepen (alleen DFJ214)
---	---------	---	--------------------------	---	-----------------------------	---	---------------------------------------

# OPSTELLEN

## De accu aanbrengen of verwijderen

**⚠ LET OP:** Schakel het apparaat altijd uit voordat u de accu aanbrengt of verwijderd.

**⚠ LET OP:** Houd de accuhouder en de accu stevig vast tijdens het aanbrengen of verwijderen van de accu. Als u de accuhouder en de accu niet stevig vasthoudt, kunnen deze uit uw handen glijpen en beschadigd raken, en/of kan persoonlijk letsel worden veroorzaakt.

► **Fig.4:** 1. Rood deel 2. Knop 3. Accu 4. Accuhouder (optioneel accessoire)

Om de accu aan te brengen, lijnt u de lip op de accu uit met de groef in de behuizing en duwt u de accu op zijn plaats. Duw de accu helemaal op zijn plaats tot hij wordt vergrendeld met een klinkgeluid. Als u het rode deel aan de bovenkant van de knop kunt zien, is de accu niet goed aangebracht.

Om de accu te verwijderen drukt u de knop aan de voorkant van de accu en schuift u tegelijkertijd de accu van de accuhouder af.

**⚠ LET OP:** Breng de accu altijd helemaal aan totdat het rode deel niet meer zichtbaar is. Als u dit niet doet, kan de accu per ongeluk uit de accuhouder vallen en u of anderen in uw omgeving verwonden.

**⚠ LET OP:** Breng de accu niet met kracht aan. Als de accu niet gemakkelijk op zijn plaats schuift, wordt deze niet correct aangebracht.

## De accuhouder aansluiten

U kunt de accuhouder aan uw broekriem hangen. Om te voorkomen dat de accuhouder per ongeluk valt, rijgt u een koord door het koorddoog en knoopt u dit ergens aan vast.

► **Fig.5:** 1. Koorddoog

### Voor accuhouders van 18 V en 14,4 V

De accuhouder heeft een valpreventiefunctie. Wanneer u de accuhouder van de broekriem verwijderd, trekt u de accuhouder omhoog terwijl u de ontgrendelknop indrukt.

► **Fig.6:** 1. Ontgrendelknop

## De ventilatoreenheid aanbrengen of verwijderen

1. (Alleen voor DFJ212 / DFJ213 / DFJ214 / DFV210)

Open de rits voordat u de ventilatoreenheid aanbrengt of verwijderd.

► **Fig.7**

2. Draai de ring linksom terwijl u de haak erop optilt. Verwijder de ring wanneer de markering op de ring is uitgelijnd met de inkeping op de ventilatoreenheid.

► **Fig.8:** 1. Ventilatoreenheid 2. Ring 3. Haak 4. Inkeping 5. Markering

3. Steek de kop van de ventilatoreenheid door de opening in de jas. Plaats de ring over de kop van de ventilatoreenheid en draai hem rechtsom tot de markering op de ring is uitgelijnd met de markering die voorbij de inkeping staat.

► **Fig.9:** 1. Markering 2. Ring 3. Ventilatoreenheid

4. Steek het riempje door de lus op de ventilatoreenheid en bevestig hem met de drukknoop.

► **Fig.10:** 1. Riempje

5. Breng de andere ventilatoreenheid op dezelfde manier aan in de jas.

6. Sluit de voedingskabel aan op de ventilatoreenheid. Geleid de kabel door de kabelhouders.

**Voor modellen DFJ210 / DFJ211 / DFJ310 / DFJ311 / DFJ410 / DFJ411**

► **Fig.11:** 1. Voedingskabel 2. Kabelhouder

**Voor modellen DFJ212 / DFJ213 / DFJ214 / DFV210**

► **Fig.12:** 1. Voedingskabel 2. Opening 3. Kabelhouder

7. (Alleen voor DFJ212 / DFJ213 / DFJ214 / DFV210)

Sluit de rits nadat u de ventilatoreenheid hebt aangebracht of verwijderd.

8. Sluit het andere uiteinde van de voedingskabel aan op de accuhouder.

► **Fig.13:** 1. Accuhouder

**⚠ LET OP:** Gebruik altijd het riempje en de drukknoop om de ventilatoreenheid aan de jas te bevestigen. Als de ventilatoreenheid valt, kan deze letsel of schade aan de ventilatoreenheid veroorzaken.

Volg de procedure voor het aanbrengen in de omgekeerde volgorde om hem te verwijderen.

## De filterset aanbrengen

### Optioneel accessoire

De filterset beschermt de ventilatoreenheid tegen stof en poeder. Wij adviseren u de filterset te gebruiken op een werkplek met veel stof of poeder.

Breng de filterbevestiging aan tussen de jas en de ventilatoreenheid, zoals aangegeven in de afbeelding.

► **Fig.14:** 1. Ring 2. Opening in de jas 3. Filterbevestiging 4. Ventilatoreenheid 5. Filter

Bij het vastdraaien van de ring stopt u deze op de markering vlakbij de inkeping op de ventilatoreenheid. Bevestig de ventilatoreenheden en bedek de filterbevestigingen met de filters.

► **Fig.15:** 1. Markering 2. Inkeping

**KENNISGEVING:** Zorg ervoor dat het filter de filterbevestiging volledig bedekt. Voor een betere bescherming tegen stof en poeder, stopt u de rand van het filter tussen de jas en de filterbevestiging.

# BESCHRIJVING VAN DE FUNCTIES

**KENNISGEVING:** De ventilatorjas is effectief wanneer de vochtigheid en temperatuur van de omgevingslucht lager zijn dan die van het lichaamsoppervlak. De ventilatorjas is mogelijk niet effectief als de luchttemperatuur en/of de luchtvochtigheid hoger zijn dan die binnenin de jas.

## Aan-uitknop

Om de jas in te schakelen, houdt u de aan-uitknop op de accuhouder (optioneel accessoire) ingedrukt. De jas wordt ingeschakeld met een hoge luchtsnelheid. Elke keer wanneer u op de aan-uitknop drukt, verandert de luchtsnelheid van hoog naar midden, van midden naar laag, en van laag naar hoog. De luchtsnelheidsindicator toont de huidige luchtsnelheid.

► Fig.16: 1. Luchtsnelheidsindicator 2. Aan-uitknop











Om uit te schakelen, houdt u de aan-uitknop nogmaals ingedrukt.

## De resterende acculading controleren

**Alleen voor accu's met indicatorlampjes**

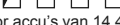
► Fig.17: 1. Indicatorlampjes 2. Testknop

Druk op de testknop op de accu om de resterende acculading te zien. De indicatorlampjes branden gedurende enkele seconden.

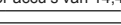
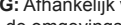
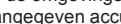
Indicatorlampjes			Resterende acculading
Brandt	Uit	Knippert	
			75% tot 100%
			50% tot 75%
			25% tot 50%
			0% tot 25%
 (Alleen voor accu's van 14,4 V en 18 V)			Laad de accu op.
 ↑ ↓  (Alleen voor accu's van 14,4 V en 18 V)			Er kan een storing zijn opgetreden in de accu.

**OPMERKING:** Afhankelijk van de gebruiksomstandigheden en de omgevingstemperatuur, is het mogelijk dat de aangegeven acculading verschilt van de werkelijke acculading.

## Accubeveiligingssysteem

Het apparaat is voorzien van een accubeveiligingssysteem. Dit systeem schakelt automatisch de voeding naar de motor uit om de levensduur van de accu te verlengen.

Als de resterende acculading onvoldoende is, zal het apparaat niet werken. Wanneer u het apparaat inschakelt, zal de motor weer werken, maar spoedig stoppen. In dat geval, verwijdt u de accu en laadt u deze op.

## Turboknop

Door op de turboknop op de accuhouder te drukken, werkt de jas in de turbostand voor snel koelen. De turbostand duurt een minuut, waarna de luchtsnelheid terugkeert naar normaal.

► Fig.18: 1. Turboknop

## Luchtstroom

**Alleen voor DFJ210 / DFJ211 / DFJ310 / DFJ311 / DFJ410 / DFJ411**

Om een stabiele luchtstroom te handhaven, sluit u de knoop in de nek van de jas. Maak de knoop op het riempje vast in het knoopsgat voor een betere luchtstroom over uw rug.

► Fig.19: 1. Riempje

De luchtstroom binnenin de jas wordt hieronder afgebeeld.

► Fig.20

Voor een jas met een capuchon, draagt u de capuchon over een helm. De lucht vanaf de ventilator stroomt door de helm en koelt uw hoofd.

► Fig.21

## Accuzak

Een zak is aanwezig om de accuhouder (met accu) in de jas te bewaren. Sluit de voedingskabel aan op de accuhouder en plaats deze vervolgens in de zak en sluit de drukknoppen.

► Fig.22

## Gaaszak

**Alleen voor DFJ210 / DFJ211 / DFJ310 / DFJ311 / DFJ410 / DFJ411**

Gaaszakken zijn aangebracht op de achterkant van de jas om ijspakken in te plaatsen.

► Fig.23: 1. Gaaszak

## USB-apparaten aansluiten

**⚠ LET OP:** Sluit alleen apparaten aan die compatibel zijn met de USB-voedingspoort. Als u dat niet doet, kan een storing in de accuhouder worden veroorzaakt.

**KENNISGEVING:** Voordat u een USB-apparaat aansluit op de accuhouder (met accu), maakt u altijd eerst een reservekopie van de gegevens op het USB-apparaat. Als u dat niet doet, kunnen uw gegevens verloren gaan.

De accuhouder (met accu) kan werken als een externe voeding voor USB-apparaten.

Open de afdekking en sluit een USB-kabel (niet bijgeleverd) aan op de voedingspoort van de accuhouder. Sluit daarna het andere uiteinde van de kabel aan op het apparaat en zet de schakelaar naast de USB-poort aan. De accuhouder (met accu) levert 5 V gelijkspanning van 2,1 A.

► **Fig.24:** 1. Afdekking 2. Schakelaar

(Alleen voor DFJ210 / DFJ211 / DFJ310 / DFJ311 / DFJ410 / DFJ411)

De USB-kabel kan handig worden weggewerkt in de jas via het gat in de zak en de kabelhouders.

► **Fig.25:** 1. USB-kabel

**OPMERKING:** Het is mogelijk dat de accuhouder sommige USB-apparaten niet kan voeden.

**OPMERKING:** Als u dit niet gebruikt, of na het opladen, verwijdert u de USB-kabel en sluit u de afdekking.

**OPMERKING:** Wanneer de schakelaar aan staat wordt accuvoeding verbruikt. Zet de schakelaar altijd uit wanneer dit niet in gebruik is.

## ONDERHOUD

**⚠ALLET OP:** Zorg er altijd voor dat de jas is uitgeschakeld en de accu is verwijderd, voordat u een inspectie of onderhoud uitvoert.

**⚠ALLET OP:** Als de jas niet kan worden ingeschakeld of een defect wordt vastgesteld aan een volledig opgeladen accu, reinigt u de aansluitingen van de accuhouder en de accu. Als de jas nog steeds niet goed werkt, stopt u met het gebruik van de jas en neemt u contact op met ons erkende servicecentrum.

**KENNISGEVING:** Gebruik nooit benzine, wasbenzine, thinner, alcohol en dergelijke. Hierdoor kunnen verkleuring, vervormingen en barsten worden veroorzaakt.

Om de VEILIGHEID en BETROUWBAARHEID van het gereedschap te handhaven, dienen alle reparaties, onderhoud of afstellingen te worden uitgevoerd bij een erkend Makita-servicecentrum of de Makita-fabriek, en altijd met gebruik van Makita-ervangingsonderdelen.

## De ventilatoreenheid reinigen

- Gebruik een schone doek om vuil, stof, olie, enz. te verwijderen.
- Haal de ventilatoreenheid niet uit elkaar om hem te reinigen.

## De jas reinigen

### Voor alle modellen

- Verwijder de ventilatoreenheden en accuhouder uit de jas voordat u hem wast.
- Volg de instructies op het wasetiket.
- Katoenen producten kunnen in de was krimpen.
- Was de jas niet tezamen met andere kleding. Als u dat doet, kan de kleur vervagen of verkleuren.
- Gebruik een kledingnet wanneer u in een wasmachine wast.
- Gebruik geen wasverzachter.
- Gebruik uitsluitend een neutraal wasmiddel.
- Haal na het wassen de jas onmiddellijk uit de wasmachine.
- Vergeet niet de rits dicht te doen vorens te wassen.

### Alleen voor DFJ214

- De prestaties van de reflecterende strepen kunnen achteruitgaan door het wassen.
- Was in een wasmachine met een wasprogramma voor gevoelige stoffen (het maximale aantal wasbeurten is 5 keer).
- Het maximale aantal wasbeurten is niet de enige factor die de levensduur van de jas bepaalt.
- De levensduur van de jas verschilt afhankelijk van hoe deze wordt gebruikt, verzorgd en bewaard.
- Als de reflecterende strepen of de stof zijn versleten, vervangt u de jas door een nieuwe.

## OPTIONELE ACCESSOIRES

**⚠ALLET OP:** Deze accessoires of hulpstukken worden aanbevolen voor gebruik met het Makita gereedschap dat in deze gebruiksaanwijzing is beschreven. Bij gebruik van andere accessoires of hulpstukken bestaat het gevaar van persoonlijke letsel. Gebruik de accessoires of hulpstukken uitsluitend voor hun bestemde doel.

Wenst u meer bijzonderheden over deze accessoires, neem dan contact op met het plaatselijke Makita-servicecentrum.

- Accuhouder
- Filterset
- Originele Makita accu's en acculaders

**OPMERKING:** Sommige items op de lijst kunnen zijn inbegrepen in de doos van het gereedschap als standaard toebehoren. Deze kunnen van land tot land verschillen.



## ADVERTENCIA

Este aparato puede ser utilizado por niños de 8 o más años de edad y personas con capacidades físicas, sensoriales o mentales mermadas, o sin experiencia y conocimiento, si han recibido supervisión o instrucción para el uso del aparato de forma segura y son conscientes del peligro que implica. Los niños no deben jugar con el aparato. La limpieza y mantenimiento que debe hacer el usuario no deben ser realizados por niños sin supervisión.

## ESPECIFICACIONES

Modelo:		DFJ210 / DFJ211	DFJ310 / DFJ311	DFJ410 / DFJ411	DFJ212 / DFJ213 / DFJ214 / DFV210
Material	Exterior	Poliéster 100%	Algodón 100%	Poliéster (100%) + recubrimiento perlado de titanio	Poliéster 100%
	Bolsillo	Algodón 100%			Poliéster 100%
	Hombreira	-		Poliéster 65% + Algodón 35%	-

### Especificaciones para unidad de ventilador

Puerto USB de suministro de alimentación (accesorio opcional)		CC 5 V, 2,1 A, Tipo A
Tensión nominal		CC 10,8 V - 12 V máx. CC 14,4 V CC 18 V
Cartucho de batería	10,8 V - 12 V máx.	BL1015 / BL1016 / BL1020B / BL1021B / BL1040B / BL1041B
	14,4 V	BL1415N / BL1430 / BL1430B / BL1440 / BL1450 / BL1460B
	18 V	BL1815N / BL1820 / BL1820B / BL1830 / BL1830B / BL1840 / BL1840B / BL1850 / BL1850B / BL1860B

- Debido a nuestro programa continuo de investigación y desarrollo, las especificaciones aquí dadas están sujetas a cambios sin previo aviso.
- Las especificaciones y el cartucho de batería pueden variar de un país a otro.

**⚠ ADVERTENCIA:** Utilice solamente los cartuchos de batería y cargadores listados arriba. La utilización de cualquier otro cartucho de batería y cargador puede ocasionar heridas y/o un incendio.













## Tiempo de operación

Velocidad del aire	Batería		
	BL1040B BL1041B	BL1460B	BL1860B
ALTA	5,0 horas	8,5 horas	13,5 horas
MEDIA	9,0 horas	16,0 horas	24,5 horas
BAJA	13,0 horas	21,0 horas	33,0 horas

- Los tiempos de operación indicados en la tabla de arriba son una guía aproximada. Pueden variar de los tiempos de operación reales.
- Los tiempos de operación pueden variar de acuerdo con el tipo de batería, el estado de la carga, y las condiciones de utilización.

## Símbolos

Algunos de los símbolos siguientes se utilizan para el producto. Asegúrese de entender sus significados antes de la utilización.

	Lea el manual de instrucciones.
	Lavar a máquina a menos de 30°C en ciclo delicado.
	Lavar a máquina a menos de 40°C en ciclo delicado.
	Lavar a máquina en máquinas del hogar o comerciales en ciclo suave.
	No usar lejía.
	Secar colgando a la sombra.
	No escurrir.
	Planchar a bajas temperaturas (no exceder 110°C).
	Planchar a temperaturas medias (no exceder 150°C).
	No planchar.
	No lavar en seco.
	No secar a máquina.
 NI-MH Li-Ion	Sólo para países de la Unión Europea ¡No deseche los aparatos eléctricos o baterías junto con los residuos domésticos! De conformidad con las Directivas Europeas, sobre residuos de equipos eléctricos y electrónicos y acumuladores y residuos de baterías y acumuladores y su aplicación de acuerdo con la legislación nacional, los aparatos eléctricos y pilas y baterías cuya vida útil haya llegado a su fin deberán ser recogidos por separado y trasladados a una planta de reciclaje que cumpla con las exigencias ecológicas.

## Uso previsto

La chamarra ventilada ha sido prevista para enfriar la temperatura de su cuerpo.

## ADVERTENCIAS DE SEGURIDAD

**⚠️ ADVERTENCIA:** Lea todas las advertencias de seguridad y todas las instrucciones. Si no sigue las advertencias e instrucciones podrá resultar en una descarga eléctrica, un incendio y/o heridas graves.

### Guarde todas las advertencias e instrucciones para futuras referencias.

1. **No utilice nunca la chamarra ventilada cuando la temperatura alcance más de 50°C. Evite también utilizarla con mucha humedad. Si lo hace podrá ocasionar quemaduras.**
2. **No se ponga la chamarra directamente sobre la piel.**
3. **No utilice la chamarra mientras esté bajo la influencia de drogas, alcohol o medicamentos.**
4. **No se duerma mientras tiene puesta la chamarra ventilada. Un descenso abrupto de la temperatura del cuerpo puede perjudicar su salud.**
5. **Los niños, personas discapacitadas, o quienquiera que sea insensible a la temperatura, por ejemplo, alguien con mala circulación sanguínea, deberá abstenerse de utilizar la chamarra.**
6. **Este aparato no ha sido previsto para uso médico en hospitales.**
7. **No utilice la chamarra con otro propósito distinto del para el que ha sido previsto.**
8. **Si siente algo inusual, apague la chamarra y retire el portabatería inmediatamente.**
9. **Si encuentra alguna anomalía, póngase en contacto con el centro de servicio local para hacer la reparación.**
10. **No pise, arroje o haga mal uso de otra forma de la chamarra ventilada.**
11. **No ponga los dedos o un objeto extraño dentro de la unidad de ventilador.**
12. **No sople aire comprimido hacia el ventilador. No ponga palillos pequeños dentro de la unidad de ventilador. Si lo hace podrá dañar el ventilador y el motor.**
13. **No encienda la chamarra ventilada a menos que la lleve puesta.**
14. **No utilice la chamarra ventilada en lugares donde se pueda generar fuego o chispas. La unidad de ventilador puede comenzar a arder o echar chispas y ocasionar un incendio o quemaduras.**
15. **Elija la velocidad del ventilador apropiada de acuerdo con el entorno de utilización para uso continuado.**
16. **No se ponga ninguna ropa encima de la chamarra ventilada.**
17. **Mantenga la placa de características en la unidad de ventilador. Si se vuelve ilegible o se pierde, póngase en contacto con el centro de servicio local para hacer la reparación.**

18. Antes de lavarla, desprenda la unidad de ventilador y el portabatería, y retire el cartucho de batería. Lave la parte de la chamarra solamente.
19. No deje la chamarra ventilada en un lugar expuesto a mucho calor, tal como dentro de un automóvil aparcado al sol. Si lo hace podrá ocasionar que las partes de plástico se derritan y se dañen.
20. Para almacenar durante largo tiempo, retire el portabatería y el cartucho de batería de la chamarra, y retire el cartucho de batería del portabatería.
21. Cuando la almacene, mantenga la chamarra ventilada, las unidades de ventilador, el portabatería, y el cartucho de batería fuera del alcance de los niños.
12. En condiciones abusivas, es posible que salga expulsado líquido de la batería; evite el contacto con él. Si se produce un contacto accidental, enjuague con agua. Si el líquido entra en los ojos, además de enjuagarlos, solicite asistencia médica. El líquido expulsado de la batería puede ocasionar irritación y quemaduras.
13. No utilice una batería o la unidad de ventilador que esté dañada o modificada. Las baterías dañadas o modificadas pueden comportarse de forma impredecible resultando en un incendio, explosión o riesgo de heridas.
14. No exponga una batería o la unidad de ventilador al fuego o a temperatura excesiva. La exposición al fuego o a una temperatura superior a los 130°C puede ocasionar una explosión.
15. Siga todas las instrucciones de carga y no cargue la batería o la unidad de ventilador fuera del rango de temperatura especificado en las instrucciones. Cargar incorrectamente o a temperaturas fuera del rango especificado puede dañar la batería y aumentar el riesgo de incendio.

## Seguridad eléctrica

1. No exponga la chamarra a la lluvia o a condiciones que se pueda mojar. Mantenga el agua alejada de las partes eléctricas. Si entra agua en la chamarra podrá aumentar el riesgo de una descarga eléctrica.
2. No maneje el cable y la batería con las manos mojadas o grasientas.
3. No utilice la chamarra ventilada cuando el cable o la clavija esté dañado.
4. No haga mal uso del cable. No utilice el cable para transportar, arrastrar o desenchufar la chamarra. Mantenga el cable alejado de calor, aceite, y bordes cortantes.
5. No deje ningún cable desconectado mientras se está suministrando alimentación de la batería. Los niños pequeños pueden poner la clavija con corriente en su boca y ocasionar heridas.
6. No utilice el cable suministrado con aparatos distintos de la unidad de ventilador.
7. No inserte clavos, alambres, u otros elementos en el puerto USB de suministro de alimentación. Si lo hace podrá ocasionar un cortocircuito, que podrá ocasionar humo o un incendio.
8. No conecte la fuente de alimentación al puerto USB. El puerto USB ha sido previsto solamente para cargar dispositivos de baja tensión. Coloque siempre la cubierta sobre el puerto USB cuando no esté cargando un dispositivo de baja tensión. De lo contrario, habrá riesgo de incendio.
9. Recargue solamente con el cargador especificado por el fabricante. Un cargador que es apropiado para un tipo de batería puede crear un riesgo de incendio cuando se utiliza con otra batería.
10. Utilice solamente con las baterías específicamente designadas. La utilización de cualquier otra batería puede crear un riesgo de heridas y un incendio.
11. Cuando la batería no esté siendo utilizada, guárdela alejada de otros objetos metálicos, como sujetapapeles, monedas, llaves, clavos, tornillos u otros objetos metálicos pequeños, que puedan hacer conexión entre un terminal y el otro. Si se cortocircuitan entre sí los terminales de la batería podrán producirse quemaduras o un incendio.

## Instrucciones de seguridad importantes para el cartucho de batería

1. Antes de utilizar el cartucho de batería, lea todas las instrucciones e indicaciones de precaución sobre (1) el cargador de baterías, (2) la batería, y (3) el producto con el que se utiliza la batería.
2. No desarme el cartucho de batería.
3. Si el tiempo de uso se acorta demasiado, cese la operación inmediatamente. Podría resultar en un riesgo de recalentamiento, posibles quemaduras e incluso una explosión.
4. Si entra electrolito en sus ojos, aclárelos con agua limpia y acuda a un médico inmediatamente. Existe el riesgo de poder perder la vista.
5. No cortocircuite el cartucho de batería:
  - (1) No toque los terminales con ningún material conductor.
  - (2) Evite guardar el cartucho de batería en un cajón junto con otros objetos metálicos, como clavos, monedas, etc.
  - (3) No exponga el cartucho de batería al agua ni a la lluvia.
 Un cortocircuito en la batería puede producir una gran circulación de corriente, un recalentamiento, posibles quemaduras e incluso una rotura de la misma.
6. No guarde la herramienta y el cartucho de batería en lugares donde la temperatura pueda alcanzar o exceder los 50 °C.
7. Nunca incinere el cartucho de batería incluso en el caso de que esté dañado seriamente o ya no sirva en absoluto. El cartucho de batería puede explotar si se tira al fuego.
8. Tenga cuidado de no dejar caer ni golpear el cartucho de batería.
9. No utilice una batería dañada.

10. **Las baterías de litio-ion contenidas están sujetas a los requisitos de la Legislación para Materiales Peligrosos.**

Para transportes comerciales, p.ej., por terceras personas y agentes de transportes, se deberán observar requisitos especiales para el empaquetado y etiquetado.

Para la preparación del artículo que se va a enviar, se requiere consultar con un experto en materiales peligrosos. Por favor, observe también la posibilidad de reglamentos nacionales más detallados.

Cubra con cinta aislante o enmascare los contactos expuestos y empaquete la batería de tal manera que no se pueda mover alrededor dentro del embalaje.

11. **Siga los reglamentos locales referentes al desecho de la batería.**
12. **Utilice las baterías solamente con los productos especificados por Makita.** La instalación de las baterías en productos no compatibles puede resultar en un incendio, calor excesivo, explosión, o fuga de electrolito.

## GUARDE ESTAS INSTRUCCIONES.

**⚠PRECAUCIÓN:** Utilice solamente baterías genuinas de Makita. La utilización de baterías no genuinas de Makita, o baterías que han sido alteradas, puede resultar en una explosión de la batería ocasionando incendios, heridas personales y daños. También anulará la garantía de Makita para la herramienta y el cargador de Makita.

## Consejos para alargar al máximo la vida de servicio de la batería

1. **Cargue el cartucho de batería antes de que se descargue completamente. Detenga siempre la operación y cargue el cartucho de batería cuando note menos potencia en la herramienta.**
2. **No cargue nunca un cartucho de batería que esté completamente cargado. La sobrecarga acortará la vida de servicio de la batería.**
3. **Cargue el cartucho de batería a temperatura ambiente de 10 °C - 40 °C. Si un cartucho de batería está caliente, déjelo enfriar antes de cargarlo.**
4. **Cargue el cartucho de batería si no lo utiliza durante un periodo de tiempo prolongado (más de seis meses).**

## DESCRIPCIÓN DE LAS PARTES

### Portabatería y unidad de ventilador

► Fig.1

1	Portabatería (10,8 V - 12 V máx.) (accesorio opcional)	2	Portabatería (14,4 V /18 V) (accesorio opcional)	3	Unidad de ventilador	4	Cable de alimentación
---	--	---	--	---	----------------------	---	-----------------------

### Modelo DFJ210 / DFJ211 / DFJ310 / DFJ311 / DFJ410 / DFJ411

► Fig.2

1	Ojal para tarjeta identificativa	2	Ojal para tarjeta en brazo	3	Sujetamangas	4	Bolsillo para batería
5	Hombreira (DFJ410 / DFJ411 solamente)	6	Bolsillo de malla para bolsa de hielo	7	Goma antideslizante (DFJ211, DFJ311 y DFJ411 solamente)	8	Capucha (DFJ211, DFJ311 y DFJ411 solamente)

### Modelo DFJ212 / DFJ213 / DFJ214 / DFV210

► Fig.3

1	Bolsillo para batería	2	Capucha (DFJ212 solamente)	3	Cierre de gancho y lazo (DFJ212 solamente)	4	Reflector de luz (DFJ214 solamente)
---	-----------------------	---	----------------------------	---	--	---	-------------------------------------

# INSTALACIÓN

## Instalación o desmontaje del cartucho de batería

**⚠ PRECAUCIÓN:** Apague siempre el dispositivo antes de instalar o retirar el cartucho de batería.

**⚠ PRECAUCIÓN:** Sujete el portabatería y el cartucho de batería firmemente cuando instale o retire el cartucho de batería. Si no sujeta el portabatería y el cartucho de batería firmemente podrán escurrirse de las manos y resultar en daños al portabatería y cartucho de batería y/o heridas personales.

► **Fig.4:** 1. Indicador rojo 2. Botón 3. Cartucho de batería 4. Portabatería (accesorio opcional)

Para instalar el cartucho de batería, alinee la lengüeta del cartucho de batería con la acanaladura del alojamiento y deslícelo al interior hasta encajarlo en su sitio. Inserte el cartucho de batería a fondo hasta que se bloquee en su sitio con un pequeño chasquido. Si puede ver el indicador rojo en el lado superior del botón, no estará bloqueado completamente.

Para retirar el cartucho de batería, deslícelo del portabatería mientras presiona el botón de la parte frontal del cartucho.

**⚠ PRECAUCIÓN:** Instale siempre el cartucho de batería completamente hasta que no pueda verse el indicador rojo. De lo contrario, el cartucho de batería podrá caerse accidentalmente del portabatería, ocasionando heridas a usted o a alguien que esté cerca de usted.

**⚠ PRECAUCIÓN:** No instale el cartucho de batería empleando fuerza. Si el cartucho de batería no se desliza al interior fácilmente, será porque no está siendo insertado correctamente.

## Colocación del portabatería

Puede colgar el portabatería en su cinturón. Para evitar que el portabatería se caiga accidentalmente, coloque una correa utilizando el agujero para correa y sujételo.

► **Fig.5:** 1. Agujero para correa

### Para portabaterías de 18 V y 14,4 V

El portabatería tiene una función anticaida. Cuando retire el portabatería del cinturón, tire hacia arriba del portabatería mientras presiona el botón de desbloqueo.

► **Fig.6:** 1. Botón de desbloqueo

## Instalación o desmontaje de la unidad de ventilador

1. (Para DFJ212 / DFJ213 / DFJ214 / DFV210 solamente) Abra el cierre de cremallera antes de instalar o retirar la unidad de ventilador.

► **Fig.7**

2. Gire el anillo hacia la izquierda mientras levanta el gancho en él. Retire el anillo cuando la marca en el anillo quede alineada con la ranura en la unidad de ventilador.

► **Fig.8:** 1. Unidad de ventilador 2. Anillo 3. Gancho 4. Ranura 5. Marca

3. Pase la cabeza de la unidad de ventilador por el agujero en la chamarra. Ponga el anillo encima de la unidad de ventilador y gírelo hacia la derecha hasta que la marca en el anillo quede alineada con la marca más allá de la ranura.

► **Fig.9:** 1. Marca 2. Anillo 3. Unidad de ventilador

4. Pase la banda a través del ojal de la unidad de ventilador y abrahe el broche.

► **Fig.10:** 1. Banda

5. Coloque la otra unidad de ventilador en la chamarra de la misma forma.

6. Conecte el cable de alimentación a las unidades de ventilador. Sujete el cable utilizando el sujetacables.

**Para modelo DFJ210 / DFJ211 / DFJ310 / DFJ311 / DFJ410 / DFJ411**

► **Fig.11:** 1. Cable de alimentación 2. Sujetacables

**Para modelo DFJ212 / DFJ213 / DFJ214 / DFV210**

► **Fig.12:** 1. Cable de alimentación 2. Agujero 3. Sujetacables

7. (Para DFJ212 / DFJ213 / DFJ214 / DFV210 solamente)

Cierre el cierre de cremallera después de instalar o retirar la unidad de ventilador.

8. Conecte el otro extremo del cable de alimentación al portabatería.

► **Fig.13:** 1. Portabatería

**⚠ PRECAUCIÓN:** Utilice siempre la banda y el broche para sujetar la unidad de ventilador en la chamarra. Si la unidad de ventilador se cae, puede ocasionar heridas, o daño a la unidad de ventilador.

Siga el procedimiento de instalación a la inversa cuando la retire.

## Colocación del juego de filtro

### Accesorios opcionales

El juego de filtro protege a la unidad de ventilador del polvo y las partículas. Le recomendamos que utilice el juego de filtro en un lugar de trabajo polvoriento o con partículas.

Inserte el aditamento de filtro entre la chamarra y la unidad de ventilador como se muestra en la figura.

► **Fig.14:** 1. Anillo 2. Agujero en la chamarra 3. Aditamento de filtro 4. Unidad de ventilador 5. Filtro

Cuando apriete el anillo, deténgalo en la marca cerca de la ranura de la unidad de ventilador. Después de colocar las unidades de ventilador, cubra los aditamentos de filtro con los filtros.

► **Fig.15:** 1. Marca 2. Ranura

**AVISO:** Asegúrese de que el filtro cubre completamente el aditamento de filtro. Para una mejor protección contra el polvo y las partículas, entremeta la falda del filtro entre la chamarra y el aditamento de filtro.

# DESCRIPCIÓN DEL FUNCIONAMIENTO

**AVISO:** La chamarra ventilada es eficaz cuando la humedad y temperatura del aire de entrada son más bajas que las de la superficie del cuerpo. La chamarra ventilada puede que no resulte efectiva si la temperatura del aire y/o la humedad son más altas que las del interior de la chamarra.

## Botón de alimentación

Para encender la chamarra, mantenga presionado el botón de alimentación en el portabatería (accesorio opcional). La chamarra comienza a velocidad del aire alta. Cada vez que usted pulse el botón de alimentación, la velocidad del aire cambiará de alta a media, de media a baja, y de baja a alta. El indicador de velocidad del aire muestra la actual velocidad del aire.

► **Fig.16:** 1. Indicador de velocidad del aire 2. Botón de alimentación

Para apagar, mantenga presionado el botón de alimentación otra vez.

## Modo de indicar la capacidad de batería restante

**Solamente para cartuchos de batería con el indicador**

► **Fig.17:** 1. Lámparas indicadoras 2. Botón de comprobación

Presione el botón de comprobación en el cartucho de batería para indicar la capacidad de batería restante. Las lámparas indicadoras se iluminan durante unos pocos segundos.

Lámparas indicadoras			Capacidad restante
Iluminada	Apagada	Parpadeando	
■	□	▬	75% a 100%
■ ■ ■ ■			
	□		50% a 75%
■ ■ ■ ■	□		
	□	□	25% a 50%
■ ■ ■ ■	□ □		
	□	□ □	0% a 25%
■ ■ ■ ■	□ □ □		
▬	□ □ □ □		Cargue la batería.
(Para baterías de 14,4 V y 18 V solamente)			
■ ■ ■ ■	□ □		Puede que la batería no esté funcionando bien.
	□ □ ■ ■		
(Para baterías de 14,4 V y 18 V solamente)			

**NOTA:** Dependiendo de las condiciones de utilización y de la temperatura ambiente, la indicación podrá variar ligeramente de la capacidad real.

## Sistema de protección de la batería

El dispositivo está equipado con un sistema de protección de la batería. Este sistema corta automáticamente la alimentación al motor para alargar la vida útil de la batería.

Si la capacidad de batería restante es demasiado baja, el dispositivo no funcionará. Cuando encienda el dispositivo, el motor se pondrá en marcha otra vez, pero se parará pronto. En esta situación, retire y recargue el cartucho de batería.

## Botón turbo

Al presionar el botón turbo en el portabatería, la chamarra funciona en modo turbo para enfriado rápido. El modo turbo dura un minuto y después la velocidad del aire vuelve a normal.

► **Fig.18:** 1. Botón turbo

## Flujo de aire

**Para DFJ210 / DFJ211 / DFJ310 / DFJ311 / DFJ410 / DFJ411 solamente**

Para mantener un flujo de aire estable, abroche el botón del cuello de la chamarra. Abroche el botón de la cinta para un mejor flujo de aire en la espalda.

► **Fig.19:** 1. Cinta

Abajo se muestra el flujo de aire dentro de la chamarra.  
► **Fig.20**

Para una chamarra con capucha, póngase la capucha encima de un casco. El aire del ventilador pasa a través del casco y enfría su cabeza.

► **Fig.21**

## Bolsillo para batería

Se ha provisto un bolsillo para guardar el portabatería (con la batería) dentro de la chamarra. Conecte el cable de alimentación al portabatería, y después póngalo en el bolsillo y abroche los broches.

► **Fig.22**

## Bolsillo de malla

**Para DFJ210 / DFJ211 / DFJ310 / DFJ311 / DFJ410 / DFJ411 solamente**

Se han provisto bolsillos de malla en la parte trasera de la chamarra para guardar bolsas de hielo.

► **Fig.23:** 1. Bolsillo de malla

## Conexión de dispositivos USB

**PRECAUCIÓN:** Conecte solamente dispositivos que sean compatibles con el puerto USB de suministro de alimentación. Si no lo hace podrá ocasionar un mal funcionamiento del portabatería.

**AVISO:** Antes de conectar un dispositivo USB al portabatería (con la batería), haga siempre una copia de seguridad de los datos del dispositivo USB. Si no lo hace, podrá ocasionar una pérdida de sus datos.

El portabatería (con la batería) puede funcionar como una toma de corriente externa para dispositivos USB.

Abra la cubierta y conecte un cable USB (no incluido) al puerto de suministro de alimentación del portabatería. Después conecte el otro extremo del cable al dispositivo y active el interruptor de al lado del puerto USB.

El portabatería (con la batería) suministra CC 5 V, 2,1 A.

► **Fig.24:** 1. Cubierta 2. Interruptor

(Para DFJ210 / DFJ211 / DFJ310 / DFJ311 / DFJ410 / DFJ411 solamente)

El cable USB se puede colocar dentro de la chamarra para mayor comodidad utilizando el agujero en el bolsillo y el sujetacables.

► **Fig.25:** 1. Cable USB

**NOTA:** Es posible que el portabatería no suministre alimentación a algunos dispositivos USB.

**NOTA:** Cuando no se utilice o después de la carga, retire el cable USB y cierre la cubierta.

**NOTA:** La energía en la batería se consume mientras el interruptor está activado. Desactive siempre el interruptor cuando no se esté utilizando.

## MANTENIMIENTO

**⚠PRECAUCIÓN:** Asegúrese siempre de que la chamarra está apagada y el cartucho de batería retirado antes de intentar realizar inspecciones o mantenimiento.

**⚠PRECAUCIÓN:** Si la chamarra no se enciende o si encuentra algún fallo con un cartucho de batería completamente cargado, limpie los terminales del portabatería y el cartucho de batería. Si la chamarra todavía no funciona debidamente, deje de utilizar la chamarra y póngase en contacto con nuestro centro de servicio autorizado.

**AVISO:** No utilice nunca gasolina, bencina, disolvente, alcohol o similares. Podría producir descoloración, deformación o grietas.

Para mantener la SEGURIDAD y FIABILIDAD del producto, las reparaciones, y cualquier otra tarea de mantenimiento o ajuste deberán ser realizadas en centros de servicio o de fábrica autorizados por Makita, empleando siempre repuestos Makita.

## Limpieza de la unidad de ventilador

- Utilice un paño limpio para retirar la suciedad, polvo, aceite, grasa, etc.
- No desmonte la unidad de ventilador cuando haga la limpieza.

## Limpieza de la chamarra

### Para todos los modelos

- Desprenda la unidad(es) de ventilador y el portabatería de la chamarra antes de lavar.
- Siga las instrucciones en la etiqueta.
- Los productos de algodón pueden encogerse cuando se lavan.
- No lave la chamarra con otras ropas. Si lo hace podrá ocasionar pérdida de color o transferencia de color.
- Utilice una redecilla de lavado a máquina cuando utilice una lavadora.
- No utilice el suavizante de tejidos.
- Utilice solamente detergente neutro.
- Después de lavar, saque la chamarra de la lavadora en seguida.
- Asegúrese de cerrar el cierre de cremallera antes de lavar.

### Para DFJ214 solamente

- El rendimiento de las partes del reflector de luz se puede debilitar con el lavado.
- Lavado a máquina en ciclo suave (El número de veces para lavar es de hasta 5 veces).
- El número de veces para lavar no es el único factor que determina la vida de servicio de la chamarra.
- La vida de servicio de la chamarra cambia según cómo se utiliza, cómo se cuida y el estado en que se guarda.
- Si partes del reflector de luz o de la ropa se han deteriorado, reemplace con una chamarra nueva.

## ACCESORIOS OPCIONALES

**⚠PRECAUCIÓN:** Estos accesorios o aditamentos están recomendados para su uso con la herramienta Makita especificada en este manual. El uso de cualquier otro accesorio o aditamento puede suponer un riesgo de heridas personales. Utilice el accesorio o aditamento solamente con la finalidad indicada para el mismo.

Si necesita cualquier ayuda para más detalles en relación con estos accesorios, pregunte al centro de servicio Makita local.

- Portabatería
- Juego de filtro
- Batería y cargador genuinos de Makita

**NOTA:** Algunos elementos de la lista podrán estar incluidos en el paquete de la herramienta como accesorios estándar. Pueden variar de un país a otro.

## AVISO

Este aparelho pode ser utilizado por crianças com 8 anos e mais de idade e por pessoas com capacidades físicas, sensoriais ou mentais reduzidas ou com falta de experiência e conhecimento, se tiverem recebido supervisão ou instruções relativas à utilização segura do aparelho e conheçam os respetivos perigos. As crianças não devem brincar com o aparelho. A limpeza e manutenção pelo utilizador não devem ser realizadas por crianças sem supervisão.

## ESPECIFICAÇÕES

Modelo:		DFJ210 / DFJ211	DFJ310 / DFJ311	DFJ410 / DFJ411	DFJ212 / DFJ213 / DFJ214 / DFV210
Material	Exterior	Poliéster 100%	Algodão 100%	Poliéster (100%) + revestimento perolado em titânio	Poliéster 100%
	Bolsa	Algodão 100%			Poliéster 100%
	Descanso para ombro	-		Poliéster 65% + Algodão 35%	-

### Especificações da unidade da ventoinha

Porta de alimentação elétrica USB (acessório opcional)		CC 5 V, 2,1 A, tipo A
Tensão nominal		CC 10,8 V - 12 V máx CC 14,4 V CC 18 V
Bateria	10,8 V - 12 V máx	BL1015 / BL1016 / BL1020B / BL1021B / BL1040B / BL1041B
	14,4 V	BL1415N / BL1430 / BL1430B / BL1440 / BL1450 / BL1460B
	18 V	BL1815N / BL1820 / BL1820B / BL1830 / BL1830B / BL1840 / BL1840B / BL1850 / BL1850B / BL1860B

- Devido ao nosso contínuo programa de investigação e desenvolvimento, as especificações aqui contidas estão sujeitas a alteração sem aviso prévio.
- As especificações e a bateria poderão diferir de país para país.

**⚠ AVISO: Utilize apenas as baterias e carregadores listados acima.** A utilização de quaisquer outras baterias e carregadores pode causar ferimentos e/ou um incêndio.

## Hora de funcionamento

Velocidade do ar	Bateria		
	BL1040B BL1041B	BL1460B	BL1860B
ALTA	5,0 horas	8,5 horas	13,5 horas
MÉDIA	9,0 horas	16,0 horas	24,5 horas
BAIXA	13,0 horas	21,0 horas	33,0 horas

- As horas de funcionamento na tabela acima constituem uma orientação aproximada. Podem diferir das horas de funcionamento efetivas.
- As horas de funcionamento poderão diferir em função do tipo de bateria, do estado da carga e das condições de utilização.



## Símbolos

Alguns dos símbolos seguintes são utilizados para o produto. Certifique-se de que compreende o seu significado antes da utilização.

	Leia o manual de instruções.
	Lavagem à máquina abaixo de 30°C no ciclo para roupa delicada.
	Lavagem à máquina abaixo de 40°C no ciclo para roupa delicada.
	Lavar à máquina em máquinas de lavar roupa domésticas ou comerciais no ciclo da roupa delicada.
	Não branquear.
	Secar na vertical à sombra.
	Não torcer.
	Engomar a baixas temperaturas (não superiores a 110°C).
	Engomar a temperaturas médias (não superiores a 150°C).
	Não engomar.
	Não limpar a seco.
	Não secar na máquina.
	Apenas para países da UE. Não elimine equipamentos elétricos ou baterias com o lixo doméstico! Tendo em conta as Diretivas europeias relativas a resíduos de equipamentos elétricos e eletrónicos e baterias e acumuladores e resíduos de baterias e acumuladores e à implementação das mesmas de acordo com as leis nacionais, os equipamentos elétricos e as baterias e pacotes de baterias que chegaram ao fim da vida têm de ser recolhidos separadamente e entregues a instalações de reciclagem ambientalmente compatíveis.

## Utilização a que se destina

A jaqueta ventilada destina-se a arrefecer a sua temperatura corporal.

## AVISOS DE SEGURANÇA

**AVISO:** Leia todos os avisos de segurança e todas as instruções. O não cumprimento de todos os avisos e instruções pode originar choque elétrico, incêndio e/ou ferimentos graves.

## Guarde todos os avisos e instruções para futuras referências.

1. Nunca utilize a jaqueta ventilada quando a temperatura atingir mais de 50°C. Evite também a utilização em humidade elevada. Se o fizer poderá causar queimaduras.
2. Não use a jaqueta sobre a pele nua.
3. Não utilize a jaqueta enquanto estiver sob a influência de drogas, álcool ou medicamentos.
4. Não durma enquanto estiver a usar a jaqueta ventilada. Um declínio acentuado da temperatura corporal poderá prejudicar a sua saúde.
5. As crianças, as pessoas deficientes ou qualquer pessoa que seja insensível à temperatura, por exemplo, alguém com má circulação sanguínea, deve evitar usar a jaqueta.
6. Este aparelho não se destina a utilização médica em hospitais.
7. Não utilize a jaqueta para outros fins além dos previstos.
8. Se sentir algum incómodo, desligue a jaqueta e remova imediatamente o suporte da bateria.
9. Caso seja detetada alguma anomalia, contacte o seu centro de assistência local para solicitar a reparação.
10. Não estampe, atire ou abuse de outra forma da jaqueta ventilada.
11. Não coloque o dedo ou um objeto estranho na unidade da ventoinha.
12. Não sobre ar comprimido em direção à ventoinha. Não coloque paus pequenos dentro da unidade da ventoinha. Ao fazê-lo poderá danificar a ventoinha e o motor.
13. Não ligue a jaqueta ventilada, exceto se estiver a usá-la.
14. Não use a jaqueta ventilada em locais onde possa dar-se origem a fogo ou faísca. A unidade da ventoinha poderá incendiar ou produzir faíscas e causar um incêndio ou queimaduras.
15. Escolha a velocidade apropriada da ventoinha de acordo com o ambiente de utilização para uso contínuo.
16. Não use qualquer peça de vestuário sobre a jaqueta ventilada.
17. Não deixe a placa de identificação na unidade da ventoinha. Caso seja torne ilegível ou se desaparecer, contacte o seu centro de assistência local para solicitar a reparação.
18. Antes da lavagem, desprenda a unidade da ventoinha e o suporte da bateria, remova a bateria. Lave apenas a parte da jaqueta.
19. Não deixe a jaqueta ventilada num local sujeito a calor elevado, tal como num carro exposto ao sol. Ao fazê-lo poderá fazer com que as peças plásticas derretam e fiquem danificadas.
20. Para um armazenamento de longa duração, remova o suporte da bateria e a bateria da jaqueta e remova a bateria do suporte da bateria.
21. Quando guardá-la, mantenha a jaqueta ventilada, as unidades da ventoinha, o suporte da bateria e a bateria fora do alcance das crianças.

## Segurança elétrica

1. Não exponha a jaqueta à chuva ou a condições húmidas. Mantenha a água afastada das peças elétricas. A entrada de água na jaqueta poderá aumentar o risco de choque elétrico.
2. Não manuseie o cabo e a bateria com as mãos molhadas ou gordurosas.
3. Não utilize a jaqueta ventilada quando o cabo ou a ficha estiverem danificados.
4. Não abuse do cabo. Não utilize o cabo para transportar, puxar ou desligar a ficha da jaqueta da tomada. Mantenha o cabo afastado do calor, óleo e bordos afiados.
5. Não deixe qualquer cabo desligado enquanto a energia da bateria estiver sendo fornecida. As crianças pequenas poderão colocar a ficha sob tensão na boca e causar ferimentos.
6. Não utilize o cabo fornecido com aparelhos além da unidade da ventoinha.
7. Não insira pregos, fios ou outros artigos na porta de alimentação elétrica USB. Ao fazê-lo poderá causar curto-circuito, o que pode causar fumo ou um incêndio.
8. Não ligue a fonte de alimentação à porta USB. A porta USB apenas se destina a carregar dispositivos de baixa tensão. Coloque sempre a tampa sobre a porta USB quando não estiver a carregar um dispositivo de baixa tensão. Caso contrário, existe o risco de incêndio.
9. Recarregue apenas com o carregador especificado pelo fabricante. Um carregador adequado para um tipo de bateria poderá criar um risco de incêndio quando utilizado com outra bateria.
10. Utilize apenas com baterias especificamente designadas. A utilização de qualquer outra bateria poderá criar um risco de lesão e incêndio.
11. Quando a bateria não está a ser utilizada, mantenha-a afastada de outros objetos metálicos, como cliques, moedas, chaves, pregos, parafusos ou outros objetos metálicos pequenos que possam fazer a ligação entre os dois terminais. Colocar os terminais da bateria em curto-circuito um com o outro pode provocar queimaduras ou um incêndio.
12. Em condições abusivas, o líquido pode ser ejetado da bateria; evite o contacto com o mesmo. Se ocorrer um contacto accidental, lave com água. Se o líquido entrar em contacto com os olhos, procure também assistência médica. O líquido ejetado da bateria pode provocar irritações ou queimaduras.
13. Não utilize uma bateria ou uma unidade da ventoinha danificadas ou modificadas. As baterias danificadas ou modificadas podem apresentar comportamentos imprevisíveis resultando em incêndio, explosão ou risco de ferimentos.
14. Não exponha a bateria ou a unidade da ventoinha ao fogo ou a temperaturas excessivas. A exposição ao fogo ou a uma temperatura superior a 130 °C pode provocar explosão.
15. Siga todas as instruções de carregamento e não carregue a bateria ou a unidade da ventoinha fora do intervalo de temperatura especificado nas instruções. O carregamento inadequado ou em temperaturas fora do intervalo especificado pode danificar a bateria e aumentar o risco de incêndio.

## Instruções de segurança importantes para a bateria

1. Antes de utilizar a bateria, leia todas as instruções e etiquetas de precaução no (1) carregador de bateria (2) bateria e (3) produto que utiliza a bateria.
2. Não abra a bateria.
3. Se o tempo de funcionamento se tornar excessivamente curto, pare o funcionamento imediatamente. Pode resultar em sobreaquecimento, possíveis queimaduras e mesmo explosão.
4. Se entrar eletrólito nos seus olhos, lave-os com água e consulte imediatamente um médico. Pode resultar em perda de visão.
5. Não coloque a bateria em curto-circuito:
  - (1) Não toque nos terminais com qualquer material condutor.
  - (2) Evite guardar a bateria juntamente com outros objetos metálicos tais como pregos, moedas, etc.
  - (3) Não exponha a bateria à água ou chuva. Um curto-circuito pode ocasionar um enorme fluxo de corrente, sobreaquecimento, possíveis queimaduras e mesmo estragar-se.
6. Não guarde a ferramenta e a bateria em locais onde a temperatura pode atingir ou exceder 50°C.
7. Não queime a bateria mesmo que esteja estragada ou completamente gasta. A bateria pode explodir no fogo.
8. Tenha cuidado para não deixar cair ou dar pancadas na bateria.
9. Não utilize uma bateria danificada.
10. As baterias de íões de lítio contidas na ferramenta são sujeitas aos requisitos da DGL (Dangerous Goods Legislation - Legislação de bens perigosos).

Para o transporte comercial, por exemplo, por terceiros ou agentes de expedição, têm de ser observados os requisitos referentes à embalagem e etiquetagem.

Para preparação do artigo a ser expedido, é necessário consultar um perito em materiais perigosos. Tenha ainda em conta a possibilidade de existirem regulamentos nacionais mais detalhados. Coloque fita-cola ou tape os contactos abertos e embale a bateria de tal forma que não possa mover-se dentro da embalagem.
11. Siga os regulamentos locais relacionados com a eliminação de baterias.
12. Utilize as baterias apenas com os produtos especificados pela Makita. Instalar as baterias em produtos não-conformes poderá resultar num incêndio, calor excessivo, explosão ou fuga de eletrólito.

## GUARDE ESTAS INSTRUÇÕES.

**▲PRECAUÇÃO:** Utilize apenas baterias genuínas da Makita. A utilização de baterias não genuínas da Makita ou de baterias que foram alteradas, pode resultar no rebentamento da bateria provocando incêndios, ferimentos pessoais e danos. Além disso, anulará da garantia da Makita no que se refere à ferramenta e ao carregador Makita.

## Conselhos para manter a máxima vida útil da bateria

1. Carregue a bateria antes que esteja completamente descarregada. Pare sempre o funcionamento da ferramenta e carregue a bateria quando notar menos poder na ferramenta.
2. Nunca carregue uma bateria completamente carregada. Carregamento excessivo diminui a vida útil da bateria.
3. Carregue a bateria à temperatura ambiente de 10°C – 40°C. Deixe que uma bateria quente arrefeça antes de a carregar.
4. Carregue a bateria se não a utilizar durante um longo período de tempo (mais de seis meses).

## DESCRIÇÃO DAS PEÇAS

### Suporte da bateria e unidade da ventoinha

► Fig.1

1	Suporte da bateria (10,8 V - 12 V máx.) (acessório opcional)	2	Suporte da bateria (14,4 V / 18 V) (acessório opcional)	3	Unidade da ventoinha	4	Cabo de alimentação
---	--	---	---	---	----------------------	---	---------------------

### Modelo DFJ210 / DFJ211 / DFJ310 / DFJ311 / DFJ410 / DFJ411

► Fig.2

1	Laço para crachá com o nome	2	Laço para crachá do braço	3	Suporte da manga	4	Bolso da bateria
5	Descanso para ombro (apenas DFJ410 / DFJ411)	6	Bolso de rede para saco de gelo	7	Borracha antidescorregante (apenas DFJ211, DFJ311 e DFJ411)	8	Capuz (apenas DFJ211, DFJ311 e DFJ411)

### Modelo DFJ212 / DFJ213 / DFJ214 / DFV210

► Fig.3

1	Bolso da bateria	2	Capuz (apenas DFJ212)	3	Fixador de gancho e laço (apenas DFJ212)	4	Refletor de luz (apenas DFJ214)
---	------------------	---	-----------------------	---	--	---	---------------------------------

## INSTALAÇÃO

### Instalar ou remover a bateria

**⚠️ PRECAUÇÃO:** Desligue sempre o dispositivo antes de instalar ou remover a bateria.

**⚠️ PRECAUÇÃO:** Segure firmemente o suporte da bateria e a bateria quando instalar ou remover a bateria. Se não segurar firmemente o suporte da bateria e a bateria, poderá fazer com que estes escorreguem das suas mãos e provocar danos no suporte da bateria e na bateria e/ou uma lesão física.

► Fig.4: 1. Indicador vermelho 2. Botão 3. Bateria 4. Suporte da bateria (acessório opcional)

Para instalar a bateria, alinhe a lingueta na bateria com a ranhura no compartimento e deslize-a para a posição correta. Insira a bateria completamente até bloquear na posição correta com um pequeno clique. Se conseguir visualizar o indicador vermelho no lado superior do botão, esta não está completamente bloqueada.

Para remover a bateria, deslize-a a partir do suporte da bateria enquanto pressiona o botão na parte frontal da bateria.

**⚠️ PRECAUÇÃO:** Insira sempre a bateria completamente até deixar de poder visualizar o indicador vermelho. Caso contrário, a bateria poderá cair acidentalmente do suporte da bateria, causando ferimentos a si ou a alguém perto de si.

**⚠️ PRECAUÇÃO:** Não instale a bateria à força. Se a bateria não deslizar facilmente, não está a ser inserida corretamente.

### Fixar o suporte da bateria

Pode pendurar o suporte da bateria no seu cinto. Para evitar que o suporte da bateria caia acidentalmente, prenda uma tira utilizando o orifício da tira e fixe-o.

► Fig.5: 1. Orifício da tira

### Para suportes da bateria de 18 V e 14,4 V

O suporte da bateria possui uma função anti-queda. Quando remover o suporte da bateria do cinto, puxe o suporte da bateria para cima enquanto pressiona o botão de desbloqueio.

► Fig.6: 1. Botão de desbloqueio

## Instalar ou remover a unidade da ventoinha

1. (Apenas para DFJ212 / DFJ213 / DFJ214 / DFV210)  
Abra o fecho de correr antes de instalar ou remover a unidade da ventoinha.

► Fig.7

2. Rode o anel para a esquerda enquanto levanta o gancho sobre este. Remova o anel quando a marca no anel alinhar com o entalhe na unidade da ventoinha.

► Fig.8: 1. Unidade da ventoinha 2. Anel 3. Gancho  
4. Entalhe 5. Marca

3. Passe a cabeça da unidade da ventoinha por dentro do orifício na jaqueta. Defina o anel na unidade da ventoinha e rode-o para a direita até a marca no anel alinhar com a marca mais afastada do entalhe.

► Fig.9: 1. Marca 2. Anel 3. Unidade da ventoinha

4. Passe a tira através do laço na unidade da ventoinha e aperte o botão de encaixar.

► Fig.10: 1. Tira

5. Prenda a outra unidade da ventoinha à jaqueta da mesma forma.

6. Ligue o cabo de alimentação às unidades da ventoinha. Apoie o cabo utilizando o suporte de cabos.

**Para o modelo DFJ210 / DFJ211 / DFJ310 / DFJ311 / DFJ410 / DFJ411**

► Fig.11: 1. Cabo de alimentação 2. Suporte de cabos

**Para o modelo DFJ212 / DFJ213 / DFJ214 / DFV210**

► Fig.12: 1. Cabo de alimentação 2. Orifício  
3. Suporte de cabos

7. (Apenas para DFJ212 / DFJ213 / DFJ214 / DFV210)  
Feche o fecho de correr depois de instalar ou remover a unidade da ventoinha.

8. Ligue a outra extremidade do cabo de alimentação ao suporte da bateria.

► Fig.13: 1. Suporte da bateria

**⚠ PRECAUÇÃO:** Utilize sempre a tira e o botão de encaixar para fixar a unidade da ventoinha à jaqueta. Se a unidade da ventoinha cair, poderá causar lesões ou danos na unidade da ventoinha.

Siga o procedimento de instalação na ordem inversa quando removê-la.

## Fixar o conjunto do filtro

### Acessório opcional

O conjunto do filtro protege a unidade da ventoinha contra poeira e pó. Recomendamos que utilize o conjunto do filtro num local de trabalho com muita poeira ou pó. Insira a fixação do filtro entre a jaqueta e a unidade da ventoinha conforme indicado na figura.

► Fig.14: 1. Anel 2. Orifício na jaqueta 3. Fixação do filtro 4. Unidade da ventoinha 5. Filtro

Quando apertar o anel, pare-o na marca próxima do entalhe na unidade da ventoinha. Após fixar as unidades da ventoinha, cubra as fixações do filtro com os filtros.

► Fig.15: 1. Marca 2. Entalhe

**OBSERVAÇÃO:** Assegure que o filtro cobre totalmente a fixação do filtro. Para uma melhor proteção contra poeira e pó, enfie a saia do filtro entre a jaqueta e a fixação do filtro.

## DESCRIÇÃO FUNCIONAL

**OBSERVAÇÃO:** A jaqueta da ventoinha é eficaz quando a humidade e a temperatura do ar de entrada são inferiores às da superfície corporal. A jaqueta ventilada poderá não ser eficaz se a temperatura e/ou a humidade do ar forem superiores às do interior da jaqueta.

### Botão de alimentação

Para ligar a jaqueta, pressione o botão de alimentação e mantenha-o pressionado no suporte da bateria (acessório opcional). A jaqueta inicia à velocidade alta do ar. De cada vez que tocar no botão de alimentação, a velocidade do ar muda de alta para média, de média para baixa e de baixa para alta. O indicador da velocidade do ar mostra a velocidade corrente do ar.

► Fig.16: 1. Indicador da velocidade do ar 2. Botão de alimentação

Para desligar, pressione novamente o botão de alimentação e mantenha-o pressionado.

### Indicação da capacidade restante da bateria

#### Apenas para baterias com indicador

► Fig.17: 1. Luzes indicadoras 2. Botão de verificação

Prima o botão de verificação na bateria para indicar a capacidade restante da bateria. As luzes indicadoras acendem durante alguns segundos.

Luzes indicadoras			Capacidade restante
Aceso	Apagado	A piscar	
■ ■ ■ ■	□ □ □ □	▣	75% a 100%
■ ■ ■ □	□ □ □ □	□	50% a 75%
■ ■ □ □	□ □ □ □	□	25% a 50%
■ □ □ □	□ □ □ □	□	0% a 25%
▣ □ □ □	□ □ □ □	□	Carregar a bateria.
■ ■ □ □	□ □ □ □	□	A bateria pode estar avariada.

(Apenas para baterias de 14,4 V e de 18 V)

(Apenas para baterias de 14,4 V e de 18 V)

**NOTA:** Dependendo das condições de utilização e da temperatura ambiente, a indicação pode ser ligeiramente diferente da capacidade real.

## Sistema de proteção da bateria

O dispositivo está equipado com um sistema de proteção da bateria. Este sistema desliga automaticamente a alimentação para o motor de modo a prolongar a vida útil da bateria. Se a capacidade restante da bateria for demasiado baixa, o dispositivo não opera. Quando liga o dispositivo, o motor funciona novamente mas para logo depois. Nesta situação, remova e recarregue a bateria.

## Botão turbo

Ao pressionar o botão turbo no suporte da bateria, a jaqueta funciona no modo turbo para arrefecimento rápido. O modo turbo dura um minuto e, em seguida, a velocidade do ar volta ao normal.

► **Fig.18:** 1. Botão turbo

## Fluxo de ar

*Apenas para DFJ210 / DFJ211 / DFJ310 / DFJ311 / DFJ410 / DFJ411*

Para manter um fluxo de ar estável, feche o botão no pescoço da jaqueta. Aperte o botão na fita para um melhor fluxo de ar nas costas.

► **Fig.19:** 1. Fita

O fluxo de ar no interior da jaqueta é apresentado abaixo.

► **Fig.20**

Para uma jaqueta com capuz, use o capuz sobre o capacete. O ar proveniente da ventoinha passa pelo capacete e arrefece a sua cabeça.

► **Fig.21**

## Bolso da bateria

É fornecido um bolso para guardar o suporte da bateria (com a bateria) no interior da jaqueta. Ligue o cabo de alimentação ao suporte da bateria e, em seguida, coloque-o dentro do bolso e aperte os botões de encaixar.

► **Fig.22**

## Bolso de rede

*Apenas para DFJ210 / DFJ211 / DFJ310 / DFJ311 / DFJ410 / DFJ411*

Os bolsos de rede são fornecidos nas costas da jaqueta para guardar sacos de gelo.

► **Fig.23:** 1. Bolso de rede

## Estabelecer a ligação de dispositivos USB

**⚠PRECAUÇÃO:** Estabeleça a ligação de dispositivos apenas compatíveis com a porta de alimentação elétrica USB. Se não o fizer poderá causar a avaria do suporte da bateria.

**⚠OBSERVAÇÃO:** Antes de ligar um dispositivo USB ao suporte da bateria (com a bateria), faça sempre a cópia de segurança dos dados no dispositivo USB. Se não o fizer poderá causar a perda dos seus dados.

O suporte da bateria (com a bateria) pode funcionar como uma fonte de alimentação externa para dispositivos USB.

Abra a tampa e ligue um cabo USB (não incluído) à porta de alimentação elétrica do suporte da bateria. Em seguida, ligue a outra extremidade do cabo ao dispositivo e ligue o interruptor adjacente à porta USB.

O suporte da bateria (com a bateria) fornece CC 5 V, 2,1 A.

► **Fig.24:** 1. Tampa 2. Interruptor

(Apenas para DFJ210 / DFJ211 / DFJ310 / DFJ311 / DFJ410 / DFJ411)

O cabo USB pode ser colocado no interior da jaqueta por conveniência utilizando o orifício no bolso e o suporte de cabos.

► **Fig.25:** 1. Cabo USB

**NOTA:** O suporte da bateria poderá não fornecer energia elétrica a alguns dispositivos USB.

**NOTA:** Quando não estiver usando, ou após a recarga, remova o cabo USB e feche a tampa.

**NOTA:** A potência da bateria é consumida enquanto o interruptor estiver ligado. Desligue sempre o interruptor quando não estiver a ser utilizado.

## MANUTENÇÃO

**⚠PRECAUÇÃO:** Assegure sempre que a jaqueta está desligada e que a bateria é removida antes de tentar realizar inspeções ou trabalhos de manutenção.

**⚠PRECAUÇÃO:** Se a jaqueta não ligar ou se for detetada qualquer avaria numa bateria totalmente carregada, limpe os terminais do suporte da bateria e da bateria. Se a jaqueta continuar a não funcionar corretamente, pare de utilizar a jaqueta e contacte o nosso centro de assistência autorizado.

**⚠OBSERVAÇÃO:** Nunca utilize gasolina, benzina, diluente, álcool ou produtos semelhantes. Pode ocorrer a descoloração, deformação ou rachaduras.

Para manter a SEGURANÇA e a FIABILIDADE do produto, as reparações e qualquer outra manutenção ou ajuste devem ser levados a cabo pelos centros de assistência Makita autorizados ou pelos centros de assistência de fábrica, utilizando sempre peças de substituição Makita.

## Limpeza da unidade da ventoinha

- Utilize um pano limpo para remover a sujidade, poeira, óleo, massa lubrificante, etc.
- Não desmonte a unidade da ventoinha quando limpar.

## Limpar a jaqueta

### Para todos os modelos

- Desprenda a(s) unidade(s) da ventoinha e o suporte da bateria da jaqueta antes de proceder à sua lavagem.
- Siga as instruções constantes na etiqueta.
- Os produtos de algodão poderão encolher quando forem lavados.
- Não lave a jaqueta com outras roupas. Se o fizer poderá causar o desbotamento ou a transferência de cor.
- Utilize uma rede para roupa quando utilizar uma máquina de lavar roupa.
- Não utilize amaciador de roupa.
- Utilize apenas detergente neutro.
- Depois de lavar, retire a jaqueta da máquina de lavar imediatamente.
- Certifique-se de que fecha o fecho de correr antes da lavagem.

### Apenas para DFJ214

- O desempenho das partes refletoras de luz pode ficar mais fraco com a lavagem.
- Lave à máquina no ciclo da roupa delicada (A quantidade de vezes que pode lavar é um máximo de 5.)
- O número de vezes para lavar não é o único fator que decide o tempo de vida útil da jaqueta.
- A vida útil da jaqueta muda de acordo com a utilização e a forma como trata e guarda a jaqueta.
- Se as partes refletoras de luz, ou o tecido, estiverem deterioradas, substitua por uma jaqueta nova.

## ACESSÓRIOS OPCIONAIS

**⚠️ PRECAUÇÃO:** Estes acessórios ou peças são recomendados para utilização com a ferramenta Makita especificada neste manual. A utilização de outros acessórios ou peças pode ser perigosa para as pessoas. Utilize apenas acessórios ou peças para os fins indicados.

Se necessitar de informações adicionais relativas a estes acessórios, solicite-as ao seu centro de assistência Makita.

- Suporte da bateria
- Conjunto do filtro
- Bateria e carregador genuínos da Makita

**NOTA:** Alguns itens da lista podem estar incluídos na embalagem da ferramenta como acessórios padrão. Eles podem variar de país para país.

## ADVARSEL

Dette apparat kan bruges af børn på 8 år og derover samt af personer med nedsatte fysiske, sensoriske eller mentale evner eller manglende erfaring eller viden, hvis de er under opsyn eller har modtaget instruktion i sikker anvendelse af apparatet og forstår de farer, der er involveret. Børn må ikke lege med apparatet. Rengøring og brugervedligeholdelse må ikke udføres af børn, der ikke er under opsyn.

## SPECIFIKATIONER

Model:		DFJ210 / DFJ211	DFJ310 / DFJ311	DFJ410 / DFJ411	DFJ212 / DFJ213 / DFJ214 / DFV210
Materiale	Udvendigt	100 % polyester	100 % bomuld	Polyester (100 %) + perlebelægning i titanium	100 % polyester
	Lomme	100 % bomuld			100 % polyester
	Skulderpude	-		65 % polyester + 35 % bomuld	-

### Specifikationer for ventilatorenheden

USB-strømforsyningsport (ekstraudstyr)		DC 5 V, 2,1 A, Type A
Mærkespænding		DC 10,8 V - 12 V maks. DC 14,4 V DC 18 V
Akku	10,8 V - 12 V maks.	BL1015 / BL1016 / BL1020B / BL1021B / BL1040B / BL1041B
	14,4 V	BL1415N / BL1430 / BL1430B / BL1440 / BL1450 / BL1460B
	18 V	BL1815N / BL1820 / BL1820B / BL1830 / BL1830B / BL1840 / BL1840B / BL1850 / BL1850B / BL1860B

- På grund af vores løbende forsknings- og udviklingsprogram kan specifikationerne heri ændres uden forudgående varsel.
- Specifikationer og akku kan variere fra land til land.

**⚠ ADVARSEL:** Brug kun de akkuer og opladere, der er angivet ovenfor. Brug af andre akkuer og opladere kan medføre personskeade og/eller brand.

## Driftstid

Lufthastighed	Batteri		
	BL1040B BL1041B	BL1460B	BL1860B
HØJ	5,0 timer	8,5 timer	13,5 timer
MIDDEL	9,0 timer	16,0 timer	24,5 timer
LAV	13,0 timer	21,0 timer	33,0 timer

- Driftstiderne i ovenstående tabel er kun vejledende. De kan variere fra de faktiske driftstider.
- Driftstider kan variere afhængigt af batteritype, opladestatus og brugsforhold.

## Symboler

Nogle af de følgende symboler benyttes til produktet. Sørg for, at du forstår deres betydning før brugen.

	Læs betjeningsvejledningen.
	Maskinvask ved under 30 °C finvask.
 	Maskinvask ved under 40 °C finvask.
	Maskinvask i private vaskemaskiner eller på vaskeeri ved finvask.
 	Undlad brug af blegemiddel.
  	Tør på tørrestativ i skyggen.
	Undlad at vride.
	Stryg ved lave temperaturer (ikke over 110 °C).
	Stryg ved middeltemperaturer (ikke over 150 °C).
	Undlad at stryge.
	Undlad kemisk rensning.
	Må ikke komme i tørretumbler.
 Ni-MH Li-Ion	Kun for landene i EU Bortskaf ikke elektrisk udstyr eller batteripakken sammen med husholdningsaffald! I overensstemmelse med det europæiske direktiv om bortskaffelse af affald fra elektriske og elektroniske produkter samt batterier og akkuer, samt bortskaffelse af batterier og akkuer, og deres anvendelse i overensstemmelse med nationale love skal elektrisk udstyr samt batterier og batteripakke(r), der har nået udløbet af deres levetid, indsamles separat og returneres til en miljøvenlig genanvendelsesfacilitet.

## Tilsigtet anvendelse

Ventilatorjakken er beregnet til at afkøle din legemstemperatur.

## SIKKERHEDSADVARSLER

**⚠ ADVARSEL:** Læs alle sikkerhedsadvarsler og alle sikkerhedsinstruktioner. Hvis nedenstående advarsler og instruktioner ikke overholdes, kan det medføre elektrisk stød, brand og/eller alvorlig personskade.

## Gem alle advarsler og instruktioner til fremtidig reference.

1. **Brug aldrig ventilatorjakken, når temperaturen er over 50 °C. Undgå også brug ved høj luftfugtighed.** Hvis du gør dette, kan det medføre forbrændinger.
2. **Undlad at bære jakken over bar hud.**
3. **Brug ikke jakken, hvis du er påvirket af stoffer, alkohol eller medicin.**
4. **Fald ikke i søvn, mens du har ventilatorjakken på.** Et pludseligt fald i legemstemperatur kan skade dit helbred.
5. **Børn, handicappede personer eller personer, der er uforsomme over for temperatur, for eksempel personer med dårligt blodomløb, bør ikke bruge jakken.**
6. **Dette apparat er ikke beregnet til medicinsk brug på hospitaler.**
7. **Brug ikke jakken til andre formål end det, den er beregnet til.**
8. **Hvis du bemærker noget unormalt, skal du med det samme slukke for jakken og fjerne batteriholderen.**
9. **Kontakt det lokale servicecenter for reparation, hvis du finder noget unormalt.**
10. **Undlad at træde på, kaste med eller på anden måde misbruge ventilatorjakken.**
11. **Undlad at stikke din finger eller et fremmedlegeme ind i ventilatorenheden.**
12. **Undlad at blæse komprimeret luft mod ventilatoren. Undlad at stikke små pinde ind i ventilatorenheden.** Hvis du gør dette, kan det beskadige ventilatoren og motoren.
13. **Tænd ikke for ventilatorjakken, medmindre du har den på.**
14. **Brug ikke ventilatorjakken på steder, hvor der kan genereres brand eller gnister.** Ventilatorenheden kan bryde i brand eller udvikle gnister og medføre brand eller forbrændinger.
15. **Vælg den passende ventilatorhastighed i overensstemmelse med brugsforholdene for kontinuerlig brug.**
16. **Undlad at bære tøj over ventilatorjakken.**
17. **Lad typeskiltet sidde på ventilatorenheden. Kontakt det lokale servicecenter for reparation, hvis det bliver ulæseligt, eller det bliver væk.**
18. **Tag ventilatorenheden og batteriholderen af, og fjern akkuen før vask. Vask kun jakkedelen.**
19. **Lad ikke ventilatorjakken ligge på steder, der er udsat for høj varme, for eksempel en bil, der står i solen.** Dette kan medføre, at plastikdelene smelter og bliver beskadiget.
20. **Ved opbevaring i lang tid skal du tage batteriholderen og akkuen ud af jakken og fjerne akkuen fra batteriholderen.**
21. **Ved opbevaring skal du opbevare ventilatorjakken, ventilatorenhederne, batteriholderen og akkuen utilgængeligt for børn.**



## Elektrisk sikkerhed

1. Udsæt ikke jakken for regn eller våde omgivelser. Hold vand væk fra de elektriske dele. Hvis der kommer vand ind i jakken, kan det øge risikoen for et elektrisk stød.
2. Undlad at håndtere ledningen og batteriet med våde eller fedtede hænder.
3. Brug ikke ventilatorjakken, hvis ledningen eller stikket er beskadiget.
4. Overbelast ikke ledningen. Brug ikke ledningen til at bære eller trække jakken eller til at tage stikket ud af stikkontakten. Hold ledningen væk fra varme, olie og skarpe kanter.
5. Lad ikke en ledning ligge, hvis den er taget ud, mens der tilføres batteristrøm. Små børn kan putte det strømførende stik i munden, hvilket kan medføre personskade.
6. Brug ikke den medfølgende ledning sammen med andre apparater end ventilatorenheden.
7. Stik ikke søm, tråde eller andre genstande ind i USB-strømforsyningsporten. Hvis du gør dette, kan det medføre kortslutning, hvilket kan forårsage røgudvikling eller brand.
8. Slut ikke strømkilden til USB-porten. USB-porten er kun beregnet til opladning af lavspændingsenheder. Sæt altid dækslet over USB-porten, når du ikke oplader en lavspændingsenhed. Ellers er der risiko for brand.
9. Genoplad kun med den oplader, som fabrikanten har specificeret. En oplader, der er beregnet til én type akku, kan medføre risiko for brand, hvis den bruges sammen med en anden akku.
10. Brug kun sammen med specifikt beregnede batterier. Brug af andre batterier kan medføre risiko for personskade og brand.
11. Når batteripakker ikke anvendes, skal de holdes borte fra andre metalgenstande som papirclips, mønter, nøgler, søm, skruer og andre små metalgenstande, der kan skabe forbindelse mellem terminalerne. Hvis batteriets terminaler kortsluttes, kan det forårsage brand.
12. I tilfælde af misbrug kan der sprøjte væske ud fra batteriet. Undgå kontakt. Skyl med vand, hvis De kommer i kontakt med væsken. Søg læge, hvis De får væske i øjet. Væske, der sprøjter ud fra batteriet, kan medføre irritation eller forbrændinger.
13. Undlad at bruge en akku eller en ventilatorenhed, der er beskadiget eller ændret. Beskadigede eller ændrede batterier kan fungere uforudsigeligt og medføre brand, eksplosion eller risiko for personskade.
14. Undlad at udsætte en akku eller ventilatorenhed for brand eller høje temperaturer. Udsættelse for brand eller temperaturer på over 130 °C kan medføre eksplosion.
15. Følg alle instruktioner vedrørende opladning, og undlad at oplade akkuen eller ventilatorenheden uden for det temperaturinterval, der er angivet i instruktionerne. Opladning, der udføres forkert eller ved temperaturer uden for det angivne temperaturinterval, kan beskadige batteriet og medføre øget risiko for brand.

## Vigtige sikkerhedsinstruktioner for akkuen

1. Læs alle instruktioner og advarselmærkater på (1) akku-opladeren, (2) akkuen og (3) produktet, som anvender akku.
2. Lad være med at skille akkuen ad.
3. Hold straks op med anvendelsen, hvis brugstiden er blevet stærkt afkortet. Fortsæt anvendelse kan resultere i risiko for overophedning, forbrændinger og endog eksplosion.
4. Hvis De har fået elektrolytvæske i øjnene, skal De straks skylle den ud med rent vand og derefter øjeblikkeligt søge lægehjælp. I modsat fald kan De miste synet.
5. Vær påpasselig med ikke at komme til at kortslutte akkuen:
  - (1) Rør ikke ved terminalerne med noget ledende materiale.
  - (2) Undgå at opbevare akkuen i en beholder sammen med andre genstande af metal, for eksempel søm, mønter og lignende.
  - (3) Udsæt ikke akkuen for vand eller regn. Kortslutning af akkuen kan forårsage en kraftig øgning af strømmen, overophedning, mulige forbrændinger og endog værktøjstop.
6. Opbevar ikke værktøjet og akkuen på et sted, hvor temperaturen kan nå eller overstige 50 °C.
7. Lad være med at brænde akkuen, selv ikke i tilfælde, hvor den har lidt alvorlig skade eller er fuldstændig udtjent. Akkuen kan eksplodere, hvis man forsøger at brænde den.
8. Lad være med at brænde akkuen eller udsætte den for stød.
9. Anvend ikke en beskadiget akku.
10. De indbyggede litium-ion-batterier er underlagt lovkrav vedrørende farligt gods. Ved kommerciel transport, f.eks. af tredjeparts transportselskaber, skal særlige krav til forpakning og mærkning overholdes. Ved forberedelse af udstyret til forsendelse skal du kontakte en ekspert i farligt gods. Overhold også eventuel mere detaljeret national lovgivning. Tape eller tildæk åbne kontakter, og pak batteriet på en måde, så det ikke kan flytte sig rundt i pakningen.
11. Følg de lokale love vedrørende bortskaffelsen af batterier.
12. Brug kun batterierne med de produkter, som Makita specificerer. Hvis batterierne installeres i ikke-kompatible produkter, kan det medføre brand, kraftig varme, eksplosion eller udsivning af elektrolyt.

## GEM DENNE BRUGSANVISNING.

**⚠FORSIGTIG:** Brug kun originale batterier fra Makita. Brug af uoriginale Makita-batterier, eller batterier som er blevet ændret, kan muligvis medføre brud på batteriet, hvilket kan forårsage brand, personskade eller beskadigelse. Det ugyldiggør også Makita-garantien for Makita-maskinen og opladeren.

## Tips til opnåelse af maksimal akku-levetid

1. Oplad akkuen, inden den er helt afladet. Stop altid værktøjet, og oplad akkuen, hvis De bemærker, at værktøjeffekten er aftagende.
2. Genoplad aldrig en fuldt opladet akku. Overopladning vil afkorte akkuens levetid.
3. Oplad akkuen ved stuetemperatur ved 10 °C - 40 °C. Lad altid en varm akku få tid til at køle af, inden den oplades.
4. Oplad akkuen, hvis De ikke skal bruge den i længere tid (mere end seks måneder).

## BESKRIVELSE AF DELENE

### Batteriholder og ventilatorenhed

► Fig.1

1	Batteriholder (10,8 V - 12 V maks.) (ekstraudstyr)	2	Batteriholder (14,4 V / 18 V) (ekstraudstyr)	3	Ventilatorenhed	4	Elkabel
---	--	---	--	---	-----------------	---	---------

### Model DFJ210 / DFJ211 / DFJ310 / DFJ311 / DFJ410 / DFJ411

► Fig.2

1	Strop til navneskilt	2	Strop til armskilt	3	Ærmeholder	4	Batterilomme
5	Skulderpude (Kun DFJ410 / DFJ411)	6	Netlomme til ispakke	7	Skridsikkert gummi (Kun DFJ211, DFJ311 og DFJ411)	8	Hætte (Kun DFJ211, DFJ311 og DFJ411)

### Model DFJ212 / DFJ213 / DFJ214 / DFV210

► Fig.3

1	Batterilomme	2	Hætte (Kun DFJ212)	3	Lukker med krog og løkke (Kun DFJ212)	4	Refleksbånd (Kun DFJ214)
---	--------------	---	--------------------	---	---------------------------------------	---	--------------------------

## INSTALLATION

### Installation eller fjernelse af akkuen

**⚠FORSIGTIG:** Sluk altid for apparatet, før du installerer eller fjerner akkuen.

**⚠FORSIGTIG:** Hold godt fast i batteriholderen og akkuen, når du installerer eller fjerner akkuen. Hvis du ikke holder fast i batteriholderen og akkuen, kan de falde ud af hænderne på dig og medføre beskadigelse af batteriholderen og akkuen og/eller personskade.

► Fig.4: 1. Rød indikator 2. Knap 3. Akku 4. Batteriholder (ekstraudstyr)

Ved installation af akkuen justeres tungen på akkuen med rillen i huset, hvorefter den skubbes på plads. Sæt akkuen hele vejen ind, indtil den låses på plads med et lille klik. Hvis du kan se den røde indikator øverst på knappen, er den ikke låst helt fast.

Ved fjernelse af akkuen trækkes den ud af batteriholderen, idet der trykkes på knappen foran på akkuen.

**⚠FORSIGTIG:** Sæt altid akkuen helt ind, indtil den røde indikator ikke er synlig. Ellers kan akkuen falde ud af batteriholderen ved et uheld og forårsage personskade på dig selv eller personer i nærheden.

**⚠FORSIGTIG:** Undlad at bruge magt for at isætte akkuen. Hvis akkuen ikke glider let ind, er den ikke isat korrekt.

### Montering af batteriholderen

Du kan hænge batteriholderen i livremmen. For at undgå, at batteriholderen falder ned ved et uheld, skal du sætte en snor i snorhullet og fastgøre den.

► Fig.5: 1. Snorhul

### For 18 V og 14,4 V batteriholdere

Batteriholderen har en funktion til at forhindre, at den tabes. Når batteriholderen fjernes fra livremmen, skal du trække batteriholderen op, idet der trykkes på lås fra-knappen.

► Fig.6: 1. Lås fra-knap

## Installation eller fjernelse af ventilatorenheden

1. (Kun for DFJ212 / DFJ213 / DFJ214 / DFV210)  
Åbn lynlåsen, før ventilatorenheden installeres eller fjernes.  
► Fig.7

2. Drej ringen i retningen mod uret, idet du løfter krogen på den. Fjern ringen, når mærket på ringen flugter med åbningen på ventilatorenheden.

► Fig.8: 1. Ventilatorenhed 2. Ring 3. Krog 4. Åbning 5. Mærke

3. Skub ventilatorenhedens hoved ind i hullet på jakken. Sæt ringen på ventilatorenheden, og drej den i retningen med uret, indtil mærket på ringen flugter med mærket længst væk fra åbningen.

► Fig.9: 1. Mærke 2. Ring 3. Ventilatorenhed

4. Før båndet gennem stroppen på ventilatorenheden, og fastgør trykknappen.

► Fig.10: 1. Bånd

5. Fastgør den anden ventilatorenhed på jakken på samme måde.

6. Tilslut elkablet til ventilatorenhederne. Understøt kablet ved hjælp af kabelholderen.

For model DFJ210 / DFJ211 / DFJ310 / DFJ311 / DFJ410 / DFJ411

► Fig.11: 1. Elkabel 2. Kabelholder

For model DFJ212 / DFJ213 / DFJ214 / DFV210

► Fig.12: 1. Elkabel 2. Hul 3. Kabelholder

7. (Kun for DFJ212 / DFJ213 / DFJ214 / DFV210)  
Luk lynlåsen, når ventilatorenheden er installeret eller fjernet.

8. Tilslut den anden ende af elkablet til batteriholderen.

► Fig.13: 1. Batteriholder

**⚠FORSIGTIG: Brug altid båndet og trykknappen til at fastgøre ventilatorenheden til jakken.**  
Hvis ventilatorenheden falder, kan det forårsage en personskade eller beskadigelse af ventilatorenheden.

Følg fremgangsmåden for installation i omvendt rækkefølge ved fjernelse.

## Montering af filtersættet

### Ekstraudstyr

Filtersættet beskytter ventilatorenheden mod støv. Vi anbefaler, at du bruger filtersættet på et støvet arbejdssted. Indsæt filtermonteringen mellem jakken og ventilatorenheden som vist i figuren.

► Fig.14: 1. Ring 2. Hul i jakken 3. Filtermontering 4. Ventilatorenhed 5. Filter

Ved tilspænding af ringen skal du stoppe ved mærket nær åbningen på ventilatorenheden. Efter montering af ventilatorenhederne skal du tildække filtermonteringerne med filtre.

► Fig.15: 1. Mærke 2. Åbning

**BEMÆRKNING: Sørg for, at filteret helt dækker filtermonteringen. Du opnår bedre beskyttelse mod støv, hvis du fører kraven på filteret ind mellem jakken og filtermonteringen.**

## FUNKTIONSBESKRIVELSE

**BEMÆRKNING: Ventilatorjakken er effektiv, når indsugningsluftens fugtighed og temperatur er lavere end værdierne på kroppens overflade. Ventilatorjakken er muligvis ikke effektiv, hvis lufttemperaturen og/eller luftfugtigheden er højere end værdierne inde i jakken.**

## Afbryderknap

Tryk på og hold afbryderknappen på batteriholderen (ekstraudstyr) for at tænde for jakken. Jakken starter ved høj luft-hastighed. Hver gang du trykker på afbryderknappen, skifter luft-hastigheden fra høj til middel, middel til lav og lav til høj. Indikatoren for luft-hastighed viser den aktuelle luft-hastighed.

► Fig.16: 1. Indikator for luft-hastighed 2. Afbryderknap

Tryk på og hold afbryderknappen igen for at slukke.

## Indikation af den resterende batteriladning

**Kun til akkuer med indikator**

► Fig.17: 1. Indikatorlamper 2. Kontrolknap

Tryk på kontrolknappen på akkuen for at få vist den resterende batteriladning. Indikatorlampen lyser i nogle sekunder.

Indikatorlamper			Resterende ladning
Tændt	Slukket	Blinker	
■ ■ ■ ■			75% til 100%
■ ■ ■ □			50% til 75%
■ ■ □ □			25% til 50%
■ □ □ □			0% til 25%
◻ ◻ ◻ ◻		◻	Genoplad batteriet.
(Kun for 14,4 V og 18 V batterier)			
■ ■ □ □			Der er muligvis fejl i batteriet.
◻ ◻ ■ ■			
(Kun for 14,4 V og 18 V batterier)			

**BEMÆRK: Afhængigt af brugsforholdene og den omgivende temperatur kan indikationen afvige en smule fra den faktiske ladning.**

## Batteribeskyttelsessystem

Apparatet er udstyret med et batteribeskyttelsessystem. Systemet afbryder automatisk strømmen til motoren for at forlænge batteriets levetid.

Hvis den resterende batterikapacitet er for lav, kan apparatet ikke fungere. Hvis du tænder for apparatet, kører motoren igen, men stopper i løbet af kort tid. I denne situation skal du tage akkuen ud og genoplade den.

## Turboknap

Når du trykker på turboknappen på batteriholderen, fungerer jakken i turbotilstand for hurtig afkøling. Turbotilstand varer et minut, hvorefter luft hastigheden går tilbage til den normale.

► **Fig.18:** 1. Turboknap

## Luftgennemstrømning

*Kun for DFJ210 / DFJ211 / DFJ310 / DFJ311 / DFJ410 / DFJ411*

For at opretholde en stabil luftgennemstrømning skal du lukke knappen i halsen på jakken. Fastgør knappen på remmen for bedre luftgennemstrømning på ryggen.

► **Fig.19:** 1. Rem

Luftgennemstrømningen inde i jakken vises nedenfor.

► **Fig.20**

For en jakke med en hætte skal du bære hættens over en hjelm. Luften fra ventilatoren går gennem hjelmen og afkøler dit hoved.

► **Fig.21**

## Batterilomme

Der findes en lomme til opbevaring af batteriholderen (med batteri) inde i jakken. Slut elkablet til batteriholderen, og sæt den derefter i lommen, og knap trykknapperne.

► **Fig.22**

## Netlomme

*Kun for DFJ210 / DFJ211 / DFJ310 / DFJ311 / DFJ410 / DFJ411*

Der er netlomme bag på jakken til opbevaring af ispækker.

► **Fig.23:** 1. Netlomme

## Tilslutning af USB-enheder

**⚠FORSIGTIG:** Du må kun tilslutte enheder, der er kompatible med USB-strømforsyningsporten. Hvis du ikke gør dette, kan det medføre funktionsfejl i batteriholderen.

**BEMÆRKNING:** Før du slutter en USB-enhed til batteriholderen (med batteriet), skal du altid sikkerhedskopiere dataene på USB-enheden. Hvis du ikke gør dette, kan det medføre tab af dataene.

Batteriholderen (med batteriet) kan fungere som en ekstern strømforsyning for USB-enheder.

Åbn dækslet, og tilslut et USB-kabel (medfølger ikke) til batteriholderens strømforsyningsport. Slut derefter den anden ende af kablet til enheden, og tænd på afbryderen ved siden af USB-porten.

Batteriholderen (med batteriet) leverer 5 V DC, 2,1 A.

► **Fig.24:** 1. Dæksel 2. Afbryder

(Kun for DFJ210 / DFJ211 / DFJ310 / DFJ311 / DFJ410 / DFJ411)

USB-kablet kan placeres praktisk inde i jakken ved hjælp af hullet i lommen og kabelholderen.

► **Fig.25:** 1. USB-kabel

**BEMÆRK:** Batteriholderen forsyner muligvis ikke strøm til nogle USB-enheder.

**BEMÆRK:** Fjern USB-kablet, og luk dækslet, når det ikke er i brug eller efter opladning.

**BEMÆRK:** Der forbruges batteristrøm, når der er tændt på afbryderen. Sluk altid på afbryderen, når den ikke er i brug.

## VEDLIGEHOLDELSE

**⚠FORSIGTIG:** Sørg altid for, at jakken er slukket, og at akkuen er taget ud, før du forsøger at udføre inspektioner eller vedligeholdelse.

**⚠FORSIGTIG:** Hvis jakken ikke tænder, eller der konstateres fejl med en fuldt opladet akku, skal du rengøre terminalerne på batteriholderen og akkuen. Hvis jakken stadig ikke fungerer korrekt, skal du holde op med at bruge jakken og kontakte vores autoriserede servicecenter.

**BEMÆRKNING:** Anvend aldrig benzin, rensebenzin, fortynder, alkohol og lignende. Det kan medføre misfarvning, deformation eller revner.

For at opretholde produktets SIKKERHED og PÅLIDELIGHED må reparation, vedligeholdelse eller justering kun udføres af et autoriseret Makita servicecenter eller fabrikkens servicecenter med anvendelse af Makita reservedele.

## Rengøring af ventilatorenheden

- Brug en ren klud til at fjerne snavs, støv, olie, fedt osv.
- Undlad at adskille ventilatorenheden ved rengøring.

## Rengøring af jakken

**For alle modeller**

- Fjern ventilatorenheden eller -enhederne og batteriholderen fra jakken før vask.
- Følg instruktionerne på mærket.
- Bomuldsprodukter kan krympe i vask.
- Undlad at vaske jakken sammen med andet tøj. Hvis du gør dette, kan farverne falme eller smitte af.
- Brug et vaskenet, når der anvendes en vaskemaskine.
- Brug ikke skyllemiddel.
- Brug kun et neutralt rengøringsmiddel.
- Tag med det samme jakken ud af vaskemaskinen efter vask.
- Sørg for at lukke lynlåsen før vask.

## Kun for DFJ214

- Refleksbåndenes ydelse kan blive forringet ved vask.
- Maskinvask ved finvask (antallet af gange, den kan vaskes, er op til 5 gange).
- Antallet af gange, den kan vaskes, er ikke den eneste faktor, der bestemmer jakkens levetid.
- Jakkens levetid afhænger af, hvordan den bruges, hvordan den vedligeholdes og opbevaringsforholdene.
- Hvis refleksbåndene eller tøjet er forringet, skal du udskifte den med en ny jakke.

## EKSTRAUDSTYR

**⚠FORSIGTIG:** Det følgende tilbehør og ekstraudstyr er anbefalet til brug med Deres Makita maskine, der er beskrevet i denne brugsanvisning. Anvendelse af andet tilbehør eller ekstraudstyr kan udgøre en risiko for personskade. Anvend kun tilbehør og ekstraudstyr til det beskrevne formål.

Hvis De behøver hjælp ved valg af tilbehør eller ønsker yderligere informationer, bedes De kontakte Deres lokale Makita servicecenter.

- Batteriholder
- Filtersæt
- Original Makita-akku og oplader

**BEMÆRK:** Nogle ting på denne liste kan være inkluderet i værktøjspakken som standardtilbehør. Det kan være forskellige fra land til land.

## ΠΡΟΕΙΔΟΠΟΙΗΣΗ

Η συσκευή αυτή μπορεί να χρησιμοποιηθεί από παιδιά άνω των 8 ετών και άτομα με μειωμένες σωματικές, αισθητήριες ή διανοητικές ικανότητες ή που δεν έχουν πείρα και γνώσεις, αν επιτηρούνται ή τους έχουν δοθεί οδηγίες για την ασφαλή χρήση της συσκευής και κατανοούν τους κίνδυνους που εμπλέκονται. Τα παιδιά δεν πρέπει να παίζουν με τη συσκευή. Οι εργασίες καθαρισμού και συντήρησης από το χρήστη δεν θα πρέπει να γίνονται από παιδιά χωρίς επιτήρηση.

## ΠΡΟΔΙΑΓΡΑΦΕΣ

Μοντέλο:		DFJ210 / DFJ211	DFJ310 / DFJ311	DFJ410 / DFJ411	DFJ212 / DFJ213 / DFJ214 / DFV210
Υλικό	Εξωτερικό	Πολυεστέρας 100%	Βαμβάκι 100%	Πολυεστέρας (100%) + επίστρωση περλέ τιτανίου	Πολυεστέρας 100%
	Τσέπη	Βαμβάκι 100%			Πολυεστέρας 100%
	Βάτα ώμου	-		Πολυεστέρας 65% + Βαμβάκι 35%	-

### Προδιαγραφές για τη μονάδα ανεμιστήρα

Θύρα ηλεκτρικής παροχής USB (προαιρετικό εξάρτημα)	DC 5 V, 2,1 A, Τύπος A		
Ονομαστική τάση	DC 10,8 V - 12 V μέγ. DC 14,4 V DC 18 V		
Κασέτα μπαταριών	10,8 V - 12 V μέγ.	BL1015 / BL1016 / BL1020B / BL1021B / BL1040B / BL1041B	
	14,4 V	BL1415N / BL1430 / BL1430B / BL1440 / BL1450 / BL1460B	
	18 V	BL1815N / BL1820 / BL1820B / BL1830 / BL1830B / BL1840 / BL1840B / BL1850 / BL1850B / BL1860B	

- Λόγω του συνεχιζόμενου προγράμματος έρευνας και ανάπτυξης, τα τεχνικά χαρακτηριστικά στο παρόν υπόκεινται σε αλλαγή χωρίς προειδοποίηση.
- Τα τεχνικά χαρακτηριστικά και η κασέτα μπαταριών μπορεί να διαφέρουν ανάλογα με τη χώρα.

**⚠ ΠΡΟΕΙΔΟΠΟΙΗΣΗ:** Να χρησιμοποιείτε μόνο τις κασέτες μπαταριών και τους φορτιστές που παρατίθενται ανωτέρω. Η χρήση οποιασδήποτε άλλης κασέτας μπαταριών ή φορτιστή μπορεί να προκαλέσει τραυματισμό ή/και πυρκαγιά.

















## Χρόνος λειτουργίας

Ταχύτητα αέρα	Μπαταρία		
	BL1040B BL1041B	BL1460B	BL1860B
ΥΨΗΛΑ	5,0 ώρες	8,5 ώρες	13,5 ώρες
ΜΕΣΑΙΑ	9,0 ώρες	16,0 ώρες	24,5 ώρες
ΧΑΜΗΛΑ	13,0 ώρες	21,0 ώρες	33,0 ώρες

- Οι χρόνοι λειτουργίας στον παραπάνω πίνακα αποτελούν έναν πρόχειρο οδηγό. Μπορεί να διαφέρουν από τους πραγματικούς χρόνους λειτουργίας.
- Οι χρόνοι λειτουργίας μπορεί να διαφέρουν ανάλογα με τον τύπο μπαταρίας, την κατάσταση φόρτισης και στις συνθήκες χρήσης.

## Σύμβολα

Μερικά από τα ακόλουθα σύμβολα χρησιμοποιούνται για το προϊόν. Βεβαιωθείτε ότι κατανοείτε τη σημασία τους πριν από τη χρήση.

	Διαβάστε το εγχειρίδιο οδηγιών.
	Πλύνετε στο πλυντήριο σε θερμοκρασία χαμηλότερη από 30°C στο απαλό κύκλο.
 	Πλύνετε στο πλυντήριο σε θερμοκρασία χαμηλότερη από 40°C στο απαλό κύκλο.
	Πλύνετε σε οικιακά ή εμπορικά πλυντήρια στον απαλό κύκλο.
 	Μη χρησιμοποιείτε λευκαντικό.
  	Κρεμάστε στη σκιά για να στεγνώσει.
	Μη στύβετε.
	Σιδερώστε σε χαμηλές θερμοκρασίες (να μην ξεπεράσετε τους 110°C).
	Σιδερώστε σε μεσαίες θερμοκρασίες (να μην ξεπεράσετε τους 150°C).
	Μη σιδερώσετε.
	Μην καθαρίζετε με στεγνό καθαρίσμα.
	Μην στεγνώνετε στο στεγνωτήριο.
 Ni-MH Li-Ion	Μόνο για τις χώρες της ΕΕ Μην απορρίπτετε ηλεκτρικό εξοπλισμό ή την μπαταρία μαζί με τα οικιακά απορρίμματα! Σύμφωνα με τις Ευρωπαϊκές Οδηγίες για τον απόβλητο ηλεκτρικό και ηλεκτρονικό εξοπλισμό και τις μπαταρίες και συσσωρευτές και τις απόβλητες μπαταρίες και συσσωρευτές και την ενσωμάτωση τους σύμφωνα με την εθνική νομοθεσία, ο ηλεκτρικός εξοπλισμός και η μπαταρία και τα πακέτα μπαταριών που έχουν φτάσει το τέλος ζωής τους πρέπει να συλλέγονται ξεχωριστά και να επιστρέφονται σε εγκαταστάσεις περιβαλλοντικά συμβατής ανακύκλωσης.

## Προοριζόμενη χρήση

Η ζακέτα με ανεμιστήρα προορίζεται για να μειώνει τη θερμοκρασία του σώματος.

## ΠΡΟΕΙΔΟΠΟΙΗΣΕΙΣ ΑΣΦΑΛΕΙΑΣ

**▲ ΠΡΟΕΙΔΟΠΟΙΗΣΗ:** Διαβάστε όλες τις προειδοποιήσεις για την ασφάλεια και όλες τις οδηγίες. Η μη τήρηση των προειδοποιήσεων και οδηγιών μπορεί να καταλήξει σε ηλεκτροπληξία, πυρκαγιά ή/και σοβαρό τραυματισμό.

## Φυλάξτε όλες τις προειδοποιήσεις και τις οδηγίες για μελλοντική παραπομπή.

1. Μη χρησιμοποιείτε ποτέ τη ζακέτα με ανεμιστήρα όταν η θερμοκρασία ξεπερνάει τους 50°C. Επίσης, αποφύγετε τη χρήση σε υψηλή υγρασία. Αν το κάνετε αυτό, μπορεί να προκληθούν εγκαύματα.
2. Μη φοράτε τη ζακέτα πάνω από γυμνό δέρμα.
3. Μη χρησιμοποιείτε τη ζακέτα όταν βρίσκεστε κάτω από την επήρεια ναρκωτικών ουσιών, αλκοόλ ή φαρμάκων.
4. Μην κοιμηθείτε ενώ φοράτε τη ζακέτα με ανεμιστήρα. Μια απότομη μείωση της θερμοκρασίας του σώματός σας μπορεί να βλάψει την υγεία σας.
5. Δεν θα πρέπει να χρησιμοποιούν τη ζακέτα παιδιά, άτομα με ειδικές ανάγκες και άτομα που είναι αναισθητοί στη θερμοκρασία, άτομα με προβλήματα στην κυκλοφορία του αίματος.
6. Αυτή η συσκευή δεν προορίζεται για ιατρική χρήση σε νοσοκομεία.
7. Μην χρησιμοποιείτε τη ζακέτα για οποιαδήποτε χρήση εκτός από την ενδεδειγμένη.
8. Αν νιώσετε οτιδήποτε ασυνήθιστο, σβήστε αμέσως τη ζακέτα και αφαιρέστε τον υποδοχέα μπαταριών.
9. Αν βρεθεί οποιοδήποτε πρόβλημα επικοινωνήστε με το τοπικό σας κέντρο εξυπηρέτησης για επισκευή.
10. Μην πατάτε, πετάτε ή κακομεταχειρίζεστε με οποιονδήποτε άλλο τρόπο τη ζακέτα με ανεμιστήρα.
11. Μην τοποθετείτε το δάκτυλό σας ή οποιοδήποτε ξένο αντικείμενο μέσα στη μονάδα ανεμιστήρα.
12. Μην φυσάτε πεπιεσμένο αέρα προς τον ανεμιστήρα. Μην τοποθετείτε μικρά ξύλα μέσα στη μονάδα ανεμιστήρα. Αν το κάνετε αυτό, μπορεί να προκληθεί ζημιά στον ανεμιστήρα και το μοτέρ.
13. Μην ενεργοποιείτε τη ζακέτα με ανεμιστήρα αν δεν τη φοράτε.
14. Μη χρησιμοποιείτε τη ζακέτα με ανεμιστήρα σε μέρη όπου μπορεί να ξεκινήσει φωτιά ή να δημιουργηθούν σπινθήρες. Η μονάδα ανεμιστήρα μπορεί να πιάσει φωτιά ή να δημιουργήσει σπινθήρες, και να προκαλέσει φωτιά ή εγκαύματα.
15. Επιλέξτε την κατάλληλη ταχύτητα ανεμιστήρα, ανάλογα με το περιβάλλον χρήσης για συνεχόμενη χρήση.
16. Μην φοράτε ρούχα πάνω από τη ζακέτα με ανεμιστήρα.

17. Διατηρήστε την πινακίδα ονομαστικών τιμών στη μονάδα ανεμιστήρα. Αν καταστεί δυσανάγνωστο ή χαθεί, επικοινωνήστε με το τοπικό σας κέντρο εξυπηρέτησης για επισκευή.
18. Πριν το πλύσιμο, αποσυνδέστε τη μονάδα ανεμιστήρα και τον υποδοχέα μπαταριών, και αφαιρέστε την κασέτα μπαταριών. Να πλένετε μόνο τη ζακέτα.
19. Μην αφήνετε τη ζακέτα με ανεμιστήρα σε μέρος που υπόκειται σε υψηλή θερμότητα, όπως ένα αυτοκίνητο στον ήλιο. Αν το κάνετε αυτό, τα πλαστικά κομμάτια μπορεί να λιώσουν και να προκληθεί ζημιά.
20. Για μακροχρόνια αποθήκευση, αφαιρέστε τον υποδοχέα μπαταριών και την κασέτα μπαταριών από τη ζακέτα, και αφαιρέστε την κασέτα μπαταριών από τον υποδοχέα μπαταριών.
21. Κατά την αποθήκευση, διατηρήστε τη ζακέτα με ανεμιστήρα, τις μονάδες ανεμιστήρα, τον υποδοχέα μπαταριών και την κασέτα μπαταριών μακριά από παιδιά.
10. Να χρησιμοποιείτε μόνο ειδικά καθορισμένες μπαταρίες. Η χρήση κάθε άλλης μπαταρίας μπορεί να δημιουργήσει κίνδυνο τραυματισμού ή πυρκαγιάς.
11. Όταν δεν χρησιμοποιείται η κασέτα μπαταριών, διατηρήστε τη μακριά από άλλα μεταλλικά αντικείμενα, όπως συνδετήρες, κέρματα, κλειδιά, κάρφα, βίδες ή άλλα μικρά μεταλλικά αντικείμενα, με τα οποία μπορεί να δημιουργηθεί σύνδεση από τον έναν ακροδέκτη στον άλλον. Το βραχυκύκλωμα των ακροδεκτών της μπαταρίας μπορεί να προκαλέσει εγκαύματα ή πυρκαγιά.
12. Υπό συνθήκες κατάχρησης, μπορεί να εξαχθεί υγρό από την μπαταρία. Να αποφεύγετε την επαφή. Εάν συμβεί επαφή κατά λάθος, εκπλύνετε με νερό. Εάν το υγρό έρθει σε επαφή με τα μάτια, αναζητήστε και ιατρική βοήθεια. Το υγρό που εξάγεται από την μπαταρία μπορεί να προκαλέσει ερεθισμό ή εγκαύματα.
13. Μην χρησιμοποιείτε πακέτο μπαταριών ή μονάδα ανεμιστήρα που έχει καταστραφεί ή τροποποιηθεί. Οι καταστραμμένες ή τροποποιημένες μπαταρίες μπορεί να παρουσιάζουν απρόβλεπτη συμπεριφορά που έχει ως αποτέλεσμα πυρκαγιά, έκρηξη ή κίνδυνο τραυματισμού.
14. Μην εκθέτετε το πακέτο μπαταριών ή τη μονάδα ανεμιστήρα σε φωτιά ή υπερβολικά υψηλή θερμοκρασία. Η έκθεση σε φωτιά ή σε θερμοκρασία άνω των 130 °C μπορεί να προκαλέσει έκρηξη.
15. Ακολουθήστε όλες τις οδηγίες φόρτισης και μην φορτίσετε το πακέτο μπαταριών ή τη μονάδα ανεμιστήρα εκτός του θερμοκρασιακού εύρους που καθορίζεται στις οδηγίες. Η λανθασμένη φόρτιση ή η φόρτιση σε θερμοκρασίες εκτός του καθορισμένου εύρους μπορεί να προκαλέσει ζημιά στην μπαταρία και να αυξήσει τον κίνδυνο πυρκαγιάς.

## Ηλεκτρική ασφάλεια

1. Μην εκθέτετε τη ζακέτα στη βροχή ή σε υγρές συνθήκες. Κρατήστε το νερό μακριά από τα ηλεκτρικά μέρη. Η είσοδος νερού στη ζακέτα μπορεί να αυξήσει τον κίνδυνο πρόκλησης ηλεκτροπληξίας.
2. Μην χειρίζεστε το καλώδιο και την μπαταρία με βρεγμένα ή λαδωμένα χέρια.
3. Μην χρησιμοποιείτε τη ζακέτα με ανεμιστήρα όταν το ηλεκτρικό καλώδιο ή το φινιρίσμα παρουσιάζει ζημιά.
4. Μην κακομεταχειρίζεστε το ηλεκτρικό καλώδιο. Μην χρησιμοποιείτε το ηλεκτρικό καλώδιο για να μεταφέρετε, να τραβάτε ή να αποσυνδέετε τη ζακέτα. Να διατηρείτε το ηλεκτρικό καλώδιο μακριά από τη θερμότητα, τα λάδια και αιχμηρά αντικείμενα.
5. Μην αφήνετε κανένα καλώδιο αποσυνδεδεμένο ενώ παρέχεται ισχύς στην μπαταρία. Τα μικρά παιδιά μπορεί να βάλουν το ηλεκτροφόρο φινιρίσμα στο στόμα τους και να προκληθεί τραυματισμός.
6. Μην χρησιμοποιείτε το παρεχόμενο καλώδιο με άλλες συσκευές, εκτός από τη μονάδα ανεμιστήρα.
7. Μην εισαγάγετε καρφιά, σύρματα ή άλλα αντικείμενα μέσα στη θύρα ηλεκτρικής παροχής USB. Αν το κάνετε αυτό, μπορεί να προκληθεί βραχυκύκλωμα, το οποίο μπορεί να προκαλέσει καπνό ή πυρκαγιά.
8. Μην συνδέετε την ηλεκτρική πηγή με τη θύρα USB. Η θύρα USB προορίζεται μόνο για τη φόρτιση συσκευής χαμηλής τάσης. Να τοποθετείτε πάντα το κάλυμμα πάνω από τη θύρα USB όταν δεν φορτίζετε μια συσκευή χαμηλής τάσης. Διαφορετικά, υπάρχει κίνδυνος πυρκαγιάς.
9. Να επαναφορτίζετε μόνο με το φορτιστή που καθορίζεται από τον κατασκευαστή. Ένας φορτιστής που είναι κατάλληλος για μια συγκεκριμένη κασέτα μπαταριών μπορεί να δημιουργήσει κίνδυνο πυρκαγιάς όταν χρησιμοποιείται με μια άλλη κασέτα μπαταριών.
1. Πριν χρησιμοποιήσετε την κασέτα μπαταριών, διαβάστε όλες τις οδηγίες και σημειώσεις προφύλαξης (1) στον φορτιστή μπαταριών, (2) στην μπαταρία και (3) στο προϊόν που χρησιμοποιεί την μπαταρία.
2. Μην αποσυναρμολογείτε την κασέτα μπαταριών.
3. Εάν ο χρόνος λειτουργίας έχει γίνει υπερβολικά βραχύς, σταματήστε τη λειτουργία αμέσως. Αλλιώς, μπορεί να έχει ως αποτέλεσμα κίνδυνο υπερθέρμανσης, πιθανά εγκαύματα ή ακόμη και έκρηξη.
4. Εάν ηλεκτρολύτης μπει στα μάτια σας, ξεπλύνετε τα με καθαρό νερό και ζητήστε ιατρική φροντίδα αμέσως. Αλλιώς, μπορεί να έχει ως αποτέλεσμα απώλεια της όρασης σας.
5. Μην βραχυκυκλώνετε την κασέτα μπαταριών:
  - (1) Μην αγγίζετε τους πόλους με οτιδήποτε αγώγιμο υλικό.
  - (2) Αποφεύγετε να αποθηκεύετε την κασέτα μπαταριών μέσα σε ένα δοχείο μαζί με άλλα μεταλλικά αντικείμενα όπως καρφιά, νομίσματα, κλπ.
  - (3) Μην εκθέτετε την κασέτα μπαταριών στο νερό ή στη βροχή.

## Σημαντικές οδηγίες ασφάλειας για κασέτα μπαταριών



- Ένα βραχυκύκλωμα μπαταρίας μπορεί να προκαλέσει μεγάλη ροή ρεύματος, υπερθέρμανση, πιθανά εγκαύματα ακόμη και σοβαρή βλάβη.
- Μην αποθηκεύετε το εργαλείο και την κασέτα μπαταριών σε τοποθεσίες όπου η θερμοκρασία μπορεί να φτάσει ή να ξεπεράσει τους 50°C.
  - Μην καίτε την κασέτα μπαταριών ακόμη και εάν έχει σοβαρή ζημιά ή είναι εντελώς φθαρμένη. Η κασέτα μπαταριών μπορεί να εκραγεί στη φωτιά.
  - Προσέχετε να μη ρίξετε κάτω ούτε να χτυπήσετε την μπαταρία.
  - Μη χρησιμοποιείτε μπαταρία που έχει υποστεί ζημιά.
  - Οι μπαταρίες ιόντων λιθίου που περιέχονται υπόκεινται στις απαιτήσεις της νομοθεσίας για επικίνδυνα αγαθά.  
Για εμπορικές μεταφορές, για παράδειγμα από τρίτα μέρη, πρέπει να τηρούνται οι διαμεταφορές, οι ειδικές απαιτήσεις στη συσκευασία και η επισήμανση.  
Για προετοιμασία του στοιχείου που αποστέλλεται, είναι απαραίτητο να συμβουλευτείτε έναν ειδικό για επικίνδυνα υλικά. Επίσης, τηρήστε τους πιθανούς, πιο αναλυτικούς εθνικούς κανονισμούς. Καλύψτε με αυτοκόλλητη ταινία ή κρύψτε τις ανοικτές επαφές και συσκευάστε την μπαταρία με τρόπο που να μην μπορεί να μετακινείται μέσα στη συσκευασία.
  - Τηρήστε τους τοπικούς κανονισμούς που σχετίζονται με τη διάθεση της μπαταρίας.

- Χρησιμοποιήστε τις μπαταρίες μόνο με τα προϊόντα που καθορίζει η Makita. Αν τοποθετήσετε τις μπαταρίες σε μη συμβατά προϊόντα μπορεί να έχει ως αποτέλεσμα πυρκαγιά, υπερβολική θερμότητα, έκρηξη ή διαρροή ηλεκτρολύτη.

## ΦΥΛΑΞΤΕ ΤΙΣ ΟΔΗΓΙΕΣ ΑΥΤΕΣ.

**▲ ΠΡΟΣΟΧΗ:** Να χρησιμοποιείτε μόνο γνήσιες μπαταρίες της Makita. Η χρήση μη γνήσιων μπαταριών Makita, ή μπαταριών που έχουν τροποποιηθεί, μπορεί να έχει ως αποτέλεσμα τη ρήξη της μπαταρίας, προκαλώντας πυρκαγιά, προσωπικό τραυματισμό και βλάβη. Επίσης, θα ακυρωθεί η εγγύηση της Makita για το εργαλείο και φορτιστή Makita.

## Συμβουλές για τη διατήρηση της μέγιστης ζωής μπαταρίας

- Φορτίζετε την κασέτα μπαταριών πριν από την πλήρη αποφόρτισή της. Πάντοτε να σταματάτε τη λειτουργία του εργαλείου και να φορτίζετε την κασέτα μπαταριών όταν παρατηρείτε μειωμένη ισχύ εργαλείου.
- Ποτέ μην επαναφορτίζετε μια πλήρως φορτισμένη κασέτα μπαταριών. Η υπερφόρτιση μειώνει την ωφέλιμη ζωή της μπαταρίας.
- Να φορτίζετε την κασέτα μπαταριών σε θερμοκρασία δωματίου, δηλαδή στους 10°C έως 40°C. Αφήστε μια θερμή κασέτα μπαταριών να κρυώσει πριν την φορτίσετε.
- Να φορτίζετε την κασέτα μπαταριών εάν δεν τη χρησιμοποιείτε για μεγάλη χρονική περίοδο (περισσότερο από έξι μήνες).

## ΠΕΡΙΓΡΑΦΗ ΕΞΑΡΤΗΜΑΤΩΝ

### Υποδοχέας μπαταριών και μονάδα ανεμιστήρα

#### ► Εικ.1

1	Υποδοχέας μπαταριών (10,8 V - 12 V μέγ.) (προαιρετικό εξάρτημα)	2	Υποδοχέας μπαταριών (14,4 V /18 V) (προαιρετικό εξάρτημα)	3	Μονάδα ανεμιστήρα	4	Ηλεκτρικό καλώδιο
---	---	---	---	---	-------------------	---	-------------------

### Μοντέλο DFJ210 / DFJ211 / DFJ310 / DFJ311 / DFJ410 / DFJ411

#### ► Εικ.2

1	Βρόχος για ετικέτα ονόματος	2	Βρόχος για ετικέτα βραχίονα	3	Δέσιμο μανικιού	4	Τσέπη μπαταρίας
5	Βάτα ώμου (DFJ410 / DFJ411 μόνο)	6	Δικτυωτή τσέπη για παγκόστη	7	Αντιολισθητικό ελαστικό (DFJ211, DFJ311 και DFJ411 μόνο)	8	Κουκούλα (DFJ211, DFJ311 και DFJ411 μόνο)

### Μοντέλο DFJ212 / DFJ213 / DFJ214 / DFV210

#### ► Εικ.3

1	Τσέπη μπαταρίας	2	Κουκούλα (DFJ212 μόνο)	3	Συνδετήρας βρόχου και άγκιστρου (DFJ212 μόνο)	4	Ανακλαστήρας (DFJ214 μόνο)
---	-----------------	---	------------------------	---	---	---	----------------------------

# ΤΟΠΟΘΕΤΗΣΗ

## Τοποθέτηση ή αφαίρεση της κασέτας μπαταριών

**▲ΠΡΟΣΟΧΗ:** Να σβήνετε πάντα τη συσκευή πριν τοποθετήσετε ή αφαιρέσετε την κασέτα μπαταριών.

**▲ΠΡΟΣΟΧΗ:** Να κρατάτε τον υποδοχέα μπαταριών και την κασέτα μπαταριών σταθερά κατά την τοποθέτηση ή αφαίρεση της κασέτας μπαταριών. Αν δεν κρατάτε τον υποδοχέα μπαταριών και την κασέτα μπαταριών σταθερά, μπορεί γλιστρήσουν από τα χέρια σας και να προκαληθεί ζημιά στον υποδοχέα μπαταριών και την κασέτα μπαταριών ή/και προσωπικούς τραυματισμούς.

► **Εικ.4:** 1. Κόκκινη ένδειξη 2. Κουμπί 3. Κασέτα μπαταριών 4. Υποδοχέας μπαταριών (προαιρετικό εξάρτημα)

Για να τοποθετήσετε την κασέτα μπαταριών, ευθυγραμμίστε τη γλωττίδα στην κασέτα μπαταριών με την αύλακα στο περίβλημα και σύρετέ τη στη θέση της. Εισαγάγετε την κασέτα μπαταριών τέρμα μέχρι να ασφαλίσει στη θέση της, γεγονός που υποδεικνύεται με ένα απαλό ήχο. Αν μπορείτε να δείτε την κόκκινη ένδειξη στην επάνω πλευρά του κουμπιού, δεν έχει κλειδώσει τελείως.

Για να αφαιρέσετε την κασέτα μπαταριών, σύρετέ την από τον υποδοχέα μπαταριών ενώ πατάτε το κουμπί στο μπροστινό μέρος της κασέτας.

**▲ΠΡΟΣΟΧΗ:** Να τοποθετείτε πάντα την κασέτα μπαταριών πλήρως μέχρι να μη βλέπετε την κόκκινη ένδειξη. Διαφορετικά, η κασέτα μπαταριών μπορεί να πέσει κατά λάθος από τον υποδοχέα μπαταριών, προκαλώντας τραυματισμό σε εσάς ή σε κάποιον που βρίσκεται κοντά σας.

**▲ΠΡΟΣΟΧΗ:** Μην τοποθετείτε την κασέτα μπαταριών με βία. Αν η κασέτα μπαταριών δεν σύρετε με ευκολία, δεν είναι τοποθετημένη σωστά.

## Σύνδεση του υποδοχέα μπαταριών

Μπορείτε να κρεμάσετε τον υποδοχέα μπαταριών στη ζώνη σας.

Για να αποφευχθεί η πτώση του υποδοχέα μπαταριών κατά λάθος, συνδέστε έναν ιμάντα χρησιμοποιώντας την οπή ιμάντα και ασφαλίστε τον.

► **Εικ.5:** 1. Οπή ιμάντα

### Για υποδοχείς μπαταριών 18 V και 14,4 V

Ο υποδοχέας μπαταριών διαθέτει μια λειτουργία προστασίας από τις πτώσεις. Όταν βγάξετε τον υποδοχέα μπαταριών από τη ζώνη, τραβήξτε προς τα πάνω τον υποδοχέα μπαταριών ενώ πατάτε το κουμπί ξεκλειδώματος.

► **Εικ.6:** 1. Κουμπί ξεκλειδώματος

## Τοποθέτηση ή αφαίρεση της μονάδας ανεμιστήρα

1. (Για DFJ212 / DFJ213 / DFJ214 / DFV210 μόνο) Ανοίξτε το φερμουάρ πριν τοποθετήσετε ή αφαιρέσετε την μονάδα ανεμιστήρα.

► **Εικ.7**

2. Περιστρέψτε το δακτύλιο αριστερόστροφα ενώ σηκώνετε το γάντζο που βρίσκεται σε αυτόν. Αφαιρέστε το δακτύλιο όταν το σημάδι στο δακτύλιο ευθυγραμμιστεί με την εσοχή στη μονάδα ανεμιστήρα.

► **Εικ.8:** 1. Μονάδα ανεμιστήρα 2. Δακτύλιος 3. Γάντζος 4. Εσοχή 5. Σημάδι

3. Περάστε την κεφαλή της μονάδας ανεμιστήρα μέσα στην οπή στη ζακέτα. Τοποθετήστε το δακτύλιο στη μονάδα ανεμιστήρα και περιστρέψτε το δεξιόστροφα μέχρι το σημάδι στο δακτύλιο να ευθυγραμμιστεί με το σημάδι που βρίσκεται πιο μακριά από την εσοχή.

► **Εικ.9:** 1. Σημάδι 2. Δακτύλιος 3. Μονάδα ανεμιστήρα

4. Περάστε τον ιμάντα μέσα από το βρόχο στη μονάδα ανεμιστήρα και κουμπώστε το ασφαλιστικό κουμπί.

► **Εικ.10:** 1. Ιμάντας

5. Συνδέστε την άλλη μονάδα ανεμιστήρα στη ζακέτα με τον ίδιο τρόπο.

6. Συνδέστε το ηλεκτρικό καλώδιο στις μονάδες ανεμιστήρα. Στρίψτε το καλώδιο χρησιμοποιώντας τον υποδοχέα καλωδίου.

**Για μοντέλο DFJ210 / DFJ211 / DFJ310 / DFJ311 / DFJ410 / DFJ411**

► **Εικ.11:** 1. Ηλεκτρικό καλώδιο 2. Υποδοχέας καλωδίου

**Για μοντέλο DFJ212 / DFJ213 / DFJ214 / DFV210**

► **Εικ.12:** 1. Ηλεκτρικό καλώδιο 2. Οπή 3. Υποδοχέας καλωδίου

7. (Για DFJ212 / DFJ213 / DFJ214 / DFV210 μόνο) Κλείστε το φερμουάρ μετά τοποθετήσετε ή αφαιρέσετε τη μονάδα ανεμιστήρα.

8. Συνδέστε το άλλο άκρο του ηλεκτρικού καλωδίου στον υποδοχέα μπαταριών.

► **Εικ.13:** 1. Υποδοχέας μπαταριών

**▲ΠΡΟΣΟΧΗ:** Να χρησιμοποιείτε πάντα τον ιμάντα και το ασφαλιστικό κουμπί για να ασφαλίσετε τη μονάδα ανεμιστήρα στη ζακέτα. Αν η μονάδα ανεμιστήρα πέσει, μπορεί να προκαληθεί τραυματισμός ή ζημιά στη μονάδα ανεμιστήρα.

Ακολουθήστε τη διαδικασία εγκατάστασης με αντίστροφη σειρά όταν την αφαιρείτε.

## Σύνδεση του σετ φίλτρων

### Προαιρετικό εξάρτημα

Το σετ φίλτρων προστατεύει τη μονάδα ανεμιστήρα από τη σκόνη και την πούδρα. Συνιστάται να χρησιμοποιείτε το σετ φίλτρων σε χώρους εργασίας με πολλή σκόνη ή πούδρα. Εισαγάγετε το εξάρτημα φίλτρου μεταξύ της ζακέτας και της μονάδας ανεμιστήρα όπως φαίνεται στην εικόνα.

► **Εικ.14:** 1. Δακτύλιος 2. Οπή στη ζακέτα 3. Εξάρτημα φίλτρου 4. Μονάδα ανεμιστήρα 5. Φίλτρο

Όταν σφίγγετε το δακτύλιο, σταματήστε το στο σημάδι κοντά στην εσοχή στη μονάδα ανεμιστήρα. Αφού συνδέσετε τις μονάδες ανεμιστήρα, καλύψτε τα εξαρτήματα φίλτρων με τα φίλτρα.

► **Εικ.15:** 1. Σημάδι 2. Εσοχή

**ΕΙΔΟΠΟΙΗΣΗ:** Βεβαιωθείτε ότι το φίλτρο καλύπτει πλήρως το εξάρτημα φίλτρου. Για καλύτερη προστασία από τη σκόνη και την πούδρα, περάστε την ποδιά του φίλτρου μεταξύ της ζακέτας και του εξαρτήματος φίλτρου.

## ΠΕΡΙΓΡΑΦΗ ΛΕΙΤΟΥΡΓΙΑΣ

**ΕΙΔΟΠΟΙΗΣΗ:** Η ζακέτα με ανεμιστήρα είναι αποδοτική όταν η υγρασία και η θερμοκρασία του αέρα εισόδου είναι χαμηλότερες από αυτές στην επιφάνεια του σώματος. Η ζακέτα με ανεμιστήρα μπορεί να μην είναι αποδοτική αν η θερμοκρασία ή/και υγρασία του αέρα είναι υψηλότερες από αυτές στο εσωτερικό της ζακέτας.

### Κουμπί λειτουργίας

Για να ενεργοποιήσετε τη ζακέτα, πατήστε παρατεταμένα το κουμπί λειτουργίας στον υποδοχέα μπαταριών (προαιρετικό εξάρτημα). Η ζακέτα ξεκινάει με υψηλή ταχύτητα αέρα. Κάθε φορά που πατάτε το κουμπί λειτουργίας, η ταχύτητα αέρα αλλάζει από υψηλή σε μεσαία, μεσαία σε χαμηλή και χαμηλή σε υψηλή λειτουργία. Η ένδειξη ταχύτητας αέρα δείχνει την τρέχουσα ταχύτητα αέρα.

► **Εικ.16:** 1. Ένδειξη ταχύτητας αέρα 2. Κουμπί λειτουργίας

















Για απενεργοποίηση, πατήστε ξανά παρατεταμένα το κουμπί λειτουργίας.

### Εμφάνιση υπολειπόμενης χωρητικότητας μπαταρίας

**Μόνο για κασέτες μπαταρίας με την ενδεικτική λυχνία**

► **Εικ.17:** 1. Ενδεικτικές λυχνίες 2. Κουμπί ελέγχου

Πιέστε το κουμπί ελέγχου στην κασέτα μπαταριών για να υποδείξετε την υπολειπόμενη χωρητικότητα μπαταρίας. Οι ενδεικτικές λυχνίες ανάβουν για λίγα δευτερόλεπτα.

Ενδεικτικές λυχνίες			Υπολειπόμενη χωρητικότητα
 Αναμμένες	 Σβηστές	 Αναβοσβήνουν	
			75% έως 100%
			50% έως 75%
			25% έως 50%
			0% έως 25%
			Φορτίστε την μπαταρία.
(Για μπαταρίες 14,4 V και 18 V μόνο)			
			Μπορεί να προέκυψε δυσλειτουργία στην μπαταρία.
			
(Για μπαταρίες 14,4 V και 18 V μόνο)			

**ΠΑΡΑΤΗΡΗΣΗ:** Ανάλογα με τις συνθήκες χρήσης και τη θερμοκρασία περιβάλλοντος, η ένδειξη μπορεί να διαφέρει λίγο από την πραγματική χωρητικότητα.

## Σύστημα προστασίας μπαταρίας

Η συσκευή είναι εξοπλισμένη με σύστημα προστασίας της μπαταρίας. Αυτό το σύστημα αποκτάει αυτόματα την ισχύ προς το μοτέρ για να παραταθεί η διάρκεια ζωής της μπαταρίας. Αν η εναπομείνουσα χωρητικότητα μπαταρίας είναι πολύ χαμηλή, η συσκευή δεν θα λειτουργήσει. Όταν ενεργοποιείτε τη συσκευή, το μοτέρ θα λειτουργήσει ξανά, αλλά σύντομα θα σταματήσει. Σε αυτή την περίπτωση, αφαιρέστε και επαναφορτίστε την κασέτα μπαταριών.

### Κουμπί τούρμμο

Αν πατήσετε το κουμπί τούρμμο στον υποδοχέα μπαταριών, η ζακέτα λειτουργεί σε λειτουργία τούρμμο για γρήγορη ψύξη. Η λειτουργία τούρμμο διαρκεί για ένα λεπτό και μετά η ταχύτητα αέρα επιστρέφει στο κανονικό.

► **Εικ.18:** 1. Κουμπί τούρμμο

### Ροή αέρα

**Για DFJ210 / DFJ211 / DFJ310 / DFJ311 / DFJ410 / DFJ411 μόνο**

Για τη διατήρηση μιας σταθερής ροής αέρα, κλείστε το κουμπί στο λαϊμό της ζακέτας. Κουμπώστε το κουμπί στην κορδέλα για καλύτερη ροή αέρα στην πλάτη.

► **Εικ.19:** 1. Κορδέλα

Παρακάτω απεικονίζεται η ροή αέρα στο εσωτερικό της ζακέτας.

► **Εικ.20**

Για ζακέτα με κουκούλα, φορέστε την κουκούλα πάνω από κράνος. Ο αέρας από τον ανεμιστήρα περνάει το κράνος και δροσίζει το κεφάλι σας.

► **Εικ.21**

## Τσέπη μπαταρίας

Παρέχεται μια τσέπη για την αποθήκευση του υποδοχέα μπαταριών (μαζί με την μπαταρία) μέσα στη ζακέτα. Συνδέστε το ηλεκτρικό καλώδιο στον υποδοχέα μπαταριών και μετά τοποθετήστε τον μέσα στην τσέπη και κουμπώστε τα ασφαλιστικό κουμπί.

► **Εικ.22**

## Δικτυωτή τσέπη

**Για DFJ210 / DFJ211 / DFJ310 / DFJ311 / DFJ410 / DFJ411 μόνο**

Παρέχονται δικτυωτές τσέπες στην πλάτη της ζακέτας για την αποθήκευση παγοκουστών.

► **Εικ.23:** 1. Δικτυωτή τσέπη

## Σύνδεση συσκευών USB

**▲ΠΡΟΣΟΧΗ:** Να συνδέετε μόνο συσκευές που είναι συμβατές με τη θύρα ηλεκτρικής παροχής USB. Αν δεν το κάνετε αυτό, μπορεί να προκληθεί δυσλειτουργία του υποδοχέα μπαταριών.

**ΕΙΔΟΠΟΙΗΣΗ:** Πριν συνδέετε μια συσκευή USB στον υποδοχέα μπαταριών (με την μπαταρία), να δημιουργείτε πάντα αντίγραφο ασφαλείας των δεδομένων στη συσκευή USB. Αν δεν το κάνετε αυτό, μπορεί να χάσετε τα δεδομένα σας.

Ο υποδοχέας μπαταριών (με την μπαταρία) μπορεί να λειτουργήσει ως εξωτερική ηλεκτρική παροχή για συσκευές USB.

Ανοίξτε το κάλυμμα και συνδέστε ένα καλώδιο USB (δεν περιλαμβάνεται) με τη θύρα ηλεκτρικής παροχής του υποδοχέα μπαταριών. Μετά, συνδέστε το άλλο άκρο του καλωδίου στη συσκευή ή ανοίξτε το διακόπτη δίπλα από τη θύρα USB.

Ο υποδοχέας μπαταριών (με την μπαταρία) παρέχει DC 5 V, 2, 1 A.

► **Εικ.24:** 1. Κάλυμμα 2. Διακόπτης

(Για DFJ210 / DFJ211 / DFJ310 / DFJ311 / DFJ410 / DFJ411 μόνο)

Το καλώδιο USB μπορεί να τοποθετηθεί μέσα στη ζακέτα για ευκολία, χρησιμοποιώντας την σπή στην τσέπη και τον υποδοχέα καλωδίου.

► **Εικ.25:** 1. Καλώδιο USB

**ΠΑΡΑΤΗΡΗΣΗ:** Ο υποδοχέας μπαταριών μπορεί να μην παρέχει ισχύ σε μερικές συσκευές USB.

**ΠΑΡΑΤΗΡΗΣΗ:** Όταν δεν τον χρησιμοποιείτε ή μετά τη φόρτιση, αφαιρέστε το καλώδιο USB και κλείστε το κάλυμμα.

**ΠΑΡΑΤΗΡΗΣΗ:** Καταναλώνεται ισχύς μπαταρίας όταν ο διακόπτης είναι ανοικτός. Να απενεργοποιείτε πάντα το διακόπτη όταν δεν χρησιμοποιείται.

## ΣΥΝΤΗΡΗΣΗ

**⚠ ΠΡΟΣΟΧΗ:** Να φροντίζετε πάντα για την απενεργοποίηση της ζακέτας και την αφαίρεση της κασέτας μπαταριών πριν επιχειρήσετε να εκτελέσετε οποιαδήποτε εργασία επιθεώρησης ή συντήρησης.

**⚠ ΠΡΟΣΟΧΗ:** Αν η ζακέτα δεν ενεργοποιείται ή βρεθεί κάποια βλάβη με μια πλήρως φορτισμένη κασέτα μπαταριών, καθαρίστε τους ακροδέκτες του υποδοχέα μπαταριών και της κασέτας μπαταριών. Αν η ζακέτα ακόμη δεν λειτουργεί σωστά, σταματήστε να χρησιμοποιείτε τη ζακέτα και επικοινωνήστε με το εξουσιοδοτημένο κέντρο εξυπηρέτησής μας.

**ΕΙΔΟΠΟΙΗΣΗ:** Μην χρησιμοποιείτε ποτέ βενζίνη, πετρελαϊκό αιθέρα, διαλυτικό, αλκοόλη ή παρόμοιες ουσίες. Μπορεί να προκληθεί αποχρωματισμός, παραμόρφωση ή ρωγμές.

Για τη διατήρηση της ΑΣΦΑΛΕΙΑΣ και ΑΞΙΟΠΙΣΤΙΑΣ του προϊόντος, οι επισκευές και οποιαδήποτε άλλη εργασία συντήρησης ή ρύθμισης πρέπει να εκτελούνται από εξουσιοδοτημένα ή εργοστασιακά κέντρα εξυπηρέτησης της Makita, χρησιμοποιώντας πάντοτε ανταλλακτικά της Makita.

## Καθαρισμός της μονάδας ανεμιστήρα

- Χρησιμοποιήστε ένα καθαρό πανί για να αφαιρέσετε ακαθαρσίες, σκόνη, λάδια, γράσο, κτλ.
- Μην αποσυναρμολογήσετε τη μονάδα ανεμιστήρα κατά τον καθαρισμό.

## Καθαρισμός της ζακέτας

Για όλα τα μοντέλα

- Αποσυνδέστε την(τις) μονάδα(ες) ανεμιστήρα και τον υποδοχέα μπαταριών από τη ζακέτα πριν την πλύνετε.
- Ακολουθήστε τις οδηγίες στην ετικέτα.
- Τα βαμβακερά προϊόντα μπορεί να μαζέψουν όταν πλυθούν.
- Μην πλένετε τη ζακέτα μαζί με άλλα ρούχα. Αν το κάνετε αυτό, μπορεί να προκληθεί ξεθώριασμα χρωμάτων ή μεταφορά χρωμάτων.
- Να χρησιμοποιείτε δίχτυ για τα ρούχα όταν χρησιμοποιείτε πλυντήριο.
- Μην χρησιμοποιείτε μαλακτικό ρούχων.
- Να χρησιμοποιείτε μόνο ουδέτερο απορρυπαντικό.
- Μετά το πλύσιμο, βγάλτε αμέσως τη ζακέτα από το πλυντήριο.
- Φροντίστε να κλείσετε το φερμουάρ πριν το πλύσιμο.

Για DFJ214 μόνο

- Η απόδοση των μερών του ανακλαστήρα μπορεί να εξασθενήσει από το πλύσιμο.
- Πλύντε στο πλυντήριο στον απαλό κύκλο (το πλήθος των πλύσεων είναι μέχρι 5 φορές).
- Το πλήθος των πλύσεων δεν αποτελεί τον μόνο παράγοντα που καθορίζει τη διάρκεια ζωής της ζακέτας.
- Η διάρκεια ζωής της ζακέτας εξαρτάται από τον τρόπο χρήσης, τον τρόπο φροντίδας και τις συνθήκες φύλαξης.
- Αν τα μέρη ή ο ρουχισμός του ανακλαστήρα έχουν φθαρεί, αντικαταστήστε με καινούργια ζακέτα.

## ΠΡΟΑΙΡΕΤΙΚΑ ΕΞΑΡΤΗΜΑΤΑ

**⚠ ΠΡΟΣΟΧΗ:** Αυτά τα εξαρτήματα ή προσαρτήματα συνιστώνται για χρήση με το εργαλείο Makita που περιγράφηκε στις οδηγίες αυτές. Η χρήση οποιωνδήποτε άλλων εξαρτημάτων ή προσαρτημάτων μπορεί να προκαλέσει κίνδυνο τραυματισμού σε άτομα. Να χρησιμοποιείτε τα εξαρτήματα ή προσαρτήματα μόνο για την χρήση που προορίζονται.

Εάν χρειάζεστε οποιαδήποτε βοήθεια για περισσότερες πληροφορίες σε σχέση με αυτά τα εξαρτήματα, απαντήστε στο τοπικό σας κέντρο εξυπηρέτησης Makita.

- Υποδοχέας μπαταριών
- Σετ φίλτρων
- Γνήσια μπαταρία και φορτιστής της Makita

**ΠΑΡΑΤΗΡΗΣΗ:** Μερικά στοιχεία στη λίστα μπορεί να συμπεριλαμβάνονται στη συσκευασία εργαλείου ως στάνταρ εξαρτήματα. Μπορεί να διαφέρουν ανάλογα με τη χώρα.

## UYARI

Bu aletin 8 yaş ve üzeri çocuklar ile fiziksel, duyuşsal ya da zihinşel yetenekleri kısıtlı olan veya deneyim ya da bilgileri olmayan kişiler tarafından kullanılması, ancak gözetim altında olmaları veya kendilerine aletin güvenli bir şekilde kullanılmasına yönelik talimatlar verilmesi ve bu aletin kullanımına ilişkin tehlikeleri anlamaları halinde mümkündür. Çocuklar aletle oynamamalıdır. Temizlik ve kullanıcı bakımları gözetimsiz olarak çocuklar tarafından yapılmamalıdır.

## TEKNİK ÖZELLİKLER

Model:		DFJ210 / DFJ211	DFJ310 / DFJ311	DFJ410 / DFJ411	DFJ212 / DFJ213 / DFJ214 / DFV210
Materyal	Dış	%100 Polyester	%100 Pamuk	Polyester (%100) + titanyum tanecikli kaplama	%100 Polyester
	Cep	%100 Pamuk			%100 Polyester
	Omuz vatkası	-		%65 Polyester + %35 Pamuk	-

### Fan ünitesi teknik özellikleri

USB güç besleme bağlantı noktası (isteğe bağı aksesuar)	DC 5 V, 2,1 A, Tip A		
Anma gerilimi	DC 10,8 V - 12 V maks DC 14,4 V DC 18 V		
Batarya kartuşu	10,8 V - 12 V maks	BL1015 / BL1016 / BL1020B / BL1021B / BL1040B / BL1041B	
	14,4 V	BL1415N / BL1430 / BL1430B / BL1440 / BL1450 / BL1460B	
	18 V	BL1815N / BL1820 / BL1820B / BL1830 / BL1830B / BL1840 / BL1840B / BL1850 / BL1850B / BL1860B	

- Kesintisiz araştırma ve geliştirme programımızdan dolayı işbu teknik özellikler haber vermeksizin değıştirilebilir.
- Teknik özellikler ve batarya kartuşu ülkeden ülkeye farklılık gösterebilir.

**⚠ UYARI:** Sadece yukarıda listelenen batarya kartuşlarını ve şarj aletlerini kullanın. Başka batarya kartuşlarının ve şarj aletlerinin kullanılması yaralanma ve/veya yangına neden olabilir.













## Çalışma süresi

Hava hızı	Batarya		
	BL1040B BL1041B	BL1460B	BL1860B
YÜKSEK	5,0 saat	8,5 saat	13,5 saat
ORTA	9,0 saat	16,0 saat	24,5 saat
DÜŞÜK	13,0 saat	21,0 saat	33,0 saat

- Yukarıdaki tabloda verilen çalışma süreleri rehber niteliğindeki kaba sürelerdir. Gerçek çalışma sürelerinde farklılık gösterebilirler.
- Çalışma süreleri batarya tipine, şarj durumuna ve kullanım koşullarına bağılı olarak farklılık gösterebilir.

## Semboller

Ürün için aşağıdaki simgelerden bazıları kullanılır. Kullanmadan önce anlamlarını anladığınızdan emin olun.

	El kitabını okuyun.
	30°C'nin altında düşük devirde makinede yıkanır.
	40°C'nin altında düşük devirde makinede yıkanır.
	Yavaş devirde ev tipi veya ticari tip makine-lerde yıkanır.
	Ağartıcı kullanılmaz.
	Gölgede ipte kurutulur.
	Sıkma yapılmaz.
	Düşük ısıda (110°C'yi geçmeyen) ütülenir.
	Orta ısıda (150°C'yi geçmeyen) ütülenir.
	Ütü yapılmaz.
	Kuru temizleme yapılmaz.
	Tamburlu kurutma yapmayın.
	Sadece AB ülkeleri için Elektrik donanımını ve batarya kutusunu evsel atıklarla birlikte bertaraf etmeyiniz! Atık Elektrikli ve Elektronik Donanımlar, bataryalar ve Akümülatörler ve Atık bataryalar ve Akümülatörler konusundaki Avrupa Direktifleri ve bunların ulusal yasalara uygulanmaları uyarınca, kullanım ömürleri biten elektrikli donanımların, bataryaların ve batarya takım(lar)ının ayrı toplanmaları ve çevreye uyumlu bir geri kazanım tesisine getirilmeleri gereklidir.

## Kullanım amacı

Fanlı mont, vücut ısınız serinletmek amacıyla tasarlanmıştır.

## GÜVENLİK UYARILARI

**⚠ UYARI:** Tüm güvenlik uyarılarını ve tüm talimatları okuyun. Uyarılara ve talimatlara uyulmaması elektrik şoku, yangın ve/veya ciddi yaralanmalar ile sonuçlanabilir.

## Tüm uyarıları ve talimatları ile-ride başvurmak için saklayın.

1. Fanlı montu, sıcaklığın 50°C'yi aştığı durumlarda asla kullanmayın. Yüksek nemde kullanmaktan da sakının. Aksi takdirde yanıklar meydana gelebilir.
2. Montu doğrudan cildinize temas edecek şekilde giymeyin.
3. Montu uyuşturucu madde, alkol veya ilacın etkisi altındayken kullanmayın.
4. Fanlı montu giyerek uyumayın. Vücut ısınzdaki sert düşüş sağlığınıza zarar verebilir.
5. Çocuklar, engelli kişiler veya örneğin kan dolaşımı zayıf olanlar gibi ısıya duysuz kişiler montu kullanmaktan kaçınmalıdır.
6. Bu araç, hastanelerde tıbbi kullanım için tasarlanmamıştır.
7. Montu kullanım amacı dışında kullanmayın.
8. Normal olmayan herhangi bir şey hissederseniz derhal montu kapatın ve batarya yuvasını çıkarın.
9. Herhangi bir anormallik bulunursa onarım için yerel servis merkezimize başvurun.
10. Fanlı montun üzerine basmayın, montu atmayın veya başka bir şekilde amacı dışında kullanmayın.
11. Fan ünitesinin içine parmağınızı veya yabancı nesnelere sokmayın.
12. Fana doğru basınçlı hava üfleme. Fan ünitesinin içine küçük çubuklar sokmayın. Aksi takdirde fan ve motorda zarar oluşabilir.
13. Giymediğiniz sürece fanlı montu açmayın.
14. Fanlı montu alev veya kıvılcım oluşabilecek yerlerde kullanmayın. Fan ünitesi tutuşarak veya kıvılcım atarak yangın ya da yanıklara neden olabilir.
15. Sürekli kullanım için kullanım ortamına göre uygun fan hızını seçin.
16. Fanlı montun üzerine başka giysi giymeyin.
17. Fan ünitesinin isim plakasını saklayın. Okunamaz hale gelir veya kaybolursa onarım için yerel servis merkezimize başvurun.
18. Yıkamadan önce fan ünitesini ve batarya yuvasını ayırın, batarya kartuşunu çıkarın. Sadece mont kısmını yıkayın.
19. Fanlı montu güneşin altında duran araba gibi yüksek ısıya maruz yerlerde bırakmayın. Aksi takdirde plastik kısımlarda erime ve hasar oluşabilir.
20. Uzun süreli depolama için batarya yuvasını ve batarya kartuşunu monttan ayırın ve batarya kartuşunu batarya yuvasından çıkarın.
21. Depolarken fanlı montu, fan ünitelerini, batarya yuvasını ve batarya kartuşunu çocukların erişemeyeceği yerlerde saklayın.

## Elektrik güvenliği

1. Montu yağmura veya ıslak koşullara maruz bırakmayın. Suyu elektrikli parçalardan uzak tutun. Mont su girmesi elektrik çarpması riskini artırabilir.
2. Kablo ve bataryaya ıslak veya yağlı ellerle dokunmayın.
3. Fanlı montu, kablo veya fiş hasarlı ise kullanmayın.

4. **Kabloyu uygun olmayan amaçlarla kullanmayın.** Montu kablodan tutarak taşımayın, çekmeyin veya prizden çıkartmayın. Kabloyu ısı, yağ ve keskin uçlardan uzak tutun.
  5. **Batarya gücü sağlanırken hiçbir kabloyu ayırk bırakmayın.** Küçük çocuklar üzerinden akım geçen fişi ağızlarına sokarak yaralanmaya neden olabilirler.
  6. **Ürünle verilen kabloyu fan ünitesi dışındaki aletlerle kullanmayın.**
  7. **USB güç besleme bağlantı noktasına çivi, tel veya başka nesnelere sokmayın.** Aksi takdirde kısa devre oluşarak duman veya yangına yol açabilir.
  8. **Güç kaynağını USB bağlantı noktasına bağlamayın.** USB bağlantı noktası sadece düşük gerilimli cihazları şarj etmek için tasarlanmıştır. Düşük gerilimli cihazı şarj etmezken mutlak kapağı USB bağlantı noktasına takın. Aksi takdirde yangın tehlikesi vardır.
  9. **Sadece üretici tarafından belirtilen şarj aleti ile şarj edin.** Bir batarya tipine uygun bir şarj aletini başka tipte bir bataryayı şarj etmek için kullanıldığında yangın riski yaratabilir.
  10. **Sadece özel olarak belirtilmiş olan bataryaları kullanın.** Başka herhangi bir bataryanın kullanılması yaralanma ve yangın tehlikesi yaratabilir.
  11. **Batarya kutusu kullanılmadığında; iki terminal arasında bağlantı kurulmasına sebep olabilecek ataç, bozuk para, anahtar, çivi, vida gibi metal nesnelere ya da küçük metal objelerden uzak tutun.** Batarya terminallerine kısa devre yaptırmak yanıklara ya da yangına yol açabilir.
  12. **Kötü koşullarda bataryadan sıvı sızabilir; bu sıvıya temas etmeyin.** Eğer istemeden bir temas oluşursa suyla yıkayın. Sıvı göze temas ederse, suyla yıkadıktan sonra tıbbi yardım alın. Bataryadan çıkan sıvı tahrişe ya da yanıklara neden olabilir.
  13. **Hasarlı veya modifiye batarya paketi veya fan ünitesi kullanmayın.** Hasarlı veya modifiye bataryalar öngörülemeyen davranış göstererek yangına, patlamaya veya yaralanma riskine neden olabilir.
  14. **Batarya paketini veya fan ünitesini ateşe veya aşırı sıcaklığa maruz bırakmayın.** Ateş veya 130 °C üzerindeki sıcaklık patlamaya neden olabilir.
  15. **Tüm şarj talimatlarını izleyin ve batarya paketini veya fan ünitesini talimatlarda belirtilen sıcaklık aralığının dışında şarj etmeyin.** Hatalı veya belirtilen aralığın dışındaki sıcaklıklarda şarj etmek bataryaya hasar verebilir ve yangın riskini artırabilir.
5. **Batarya kartuşuna kısa devre yaptırmayın:**
    - (1) **Terminallere herhangi bir iletken madde değdirmeyin.**
    - (2) **Batarya kartuşunu çiviler, madeni paralar, vb. gibi başka metal nesnelere aynı kaba koymaktan kaçının.**
    - (3) **Batarya kartuşunu yağmura ya da suya maruz bırakmayın.**
- Kısa devre, büyük bir akım akışına, aşırı ısınmaya, olası yanıklara hatta bataryanın bozulmasına yol açabilir.**
6. **Aleti ve batarya kartuşunu sıcaklığın 50°C ya da daha yükseğe ulaştığı yerlerde saklamayın.**
  7. **Aşırı derecede hasar görmüş ya da tamamen kullanılamaz durumda olsa bile batarya kartuşunu yakmayın.** Batarya kartuşu ateşe atılırsa patlayabilir.
  8. **Bataryayı düşürmemeye ve çarpmamaya dikkat edin.**
  9. **Hasarlı bataryayı kullanmayın.**
  10. **Aletin içerdiği lityum-iyon bataryalar Tehlikeli Eşyalar Yönetmeliğinin gereksinimlerine tabidir.** Ticari nakliye işlemleri için, örneğin üçüncü taraflar, nakliye acenteleri tarafından yapılan nakliyelerde, paketleme ve etiketleme gereksinimlerine uyulmalıdır. Nakliyesi yapılacak ürünün hazırlanması için, tehlikeli maddeler konusunda uzman bir kişiye danışın. Lütfen muhtemelen daha ayrıntılı olan ulusal yönetmeliklere de uyun. Açık kontakları batırlayın ya da maskeleyin ve bataryayı paketin içinde hareket etmeyecek şekilde paketleyin.
  11. **Bataryanın elden çıkarılması ile ilgili yerel düzenlemelere uyunuz.**
  12. **Bataryaları sadece Makita tarafından belirtilen ürünlerle kullanın.** Bataryaların uyumsuz ürünlere takılması; yangın, aşırı ısınma, patlama ya da elektrolit sızıntısına neden olabilir.

## BU TALİMATLARI MUHAFAZA EDİNİZ.

**⚠DİKKAT:** Sadece orijinal Makita bataryalarını kullanın. Orijinal olmayan Makita bataryaları ya da üzerine değişiklik yapılmış bataryaların kullanımı bataryanın patlamasına ve sonuç olarak yangın, kişisel yaralanma ve hasara neden olabilir. Ayrıca Makita aleti ve şarj aletinin Makita tarafından sunulan garantisine geçersiz olur.

## Maksimum batarya ömrü için ipuçları

### Batarya kartuşu hakkında önemli güvenlik talimatları

1. **Batarya kartuşunu kullanmadan önce, tüm talimatları ve (1) batarya kartuşu, (2) batarya ve (3) ürün üzerindeki tüm uyarı işaretlerini okuyun.**
2. **Batarya kartuşunu demonte etmeyin.**
3. **Çalışma süresi aşırı derecede kısalmışsa kullanmayı derhal bırakın.** Aşırı ısınma, yanma riski hatta patlamaya neden olabilir.
4. **Gözünüzü elektrolit kaçarsa, gözlerinizi temiz suyla durulayın ve hemen tıbbi yardım alın.** Görme kaybına yol açabilir.

1. **Batarya kartuşunu tamamen boşalmadan önce şarj edin.** Aletin gücünün zayıflamaya başladığını fark ettiğinizde aleti durdurun ve batarya kartuşunu şarj edin.
2. **Tam dolu bir batarya kartuşunu asla yeniden şarj etmeyin.** Aşırı şarj etme bataryanın hizmet ömrünü kısaltır.
3. **Batarya kartuşunu 10°C - 40°C oda sıcaklığında şarj edin.** Sıcak bir batarya kartuşunu şarj etmeden önce soğumasını bekleyin.
4. **Uzun bir süre (altı aydan daha fazla) kullanmadığınız durumlarda batarya kartuşunu şarj edin.**

# PARÇALARIN TANIMI

## Batarya yuvası ve fan ünitesi

### ► Şek.1

1	Batarya yuvası (10,8 V - 12 V maks) (isteğe bağlı aksesuar)	2	Batarya yuvası (14,4 V / 18 V) (isteğe bağlı aksesuar)	3	Fan ünitesi	4	Güç kablosu
---	---	---	--	---	-------------	---	-------------

## Model DFJ210 / DFJ211 / DFJ310 / DFJ311 / DFJ410 / DFJ411

### ► Şek.2

1	Yaka kartı için göz	2	Kol işareti için göz	3	Kol tutucu	4	Batarya cebi
5	Omuz vatkası (sadece DFJ410 / DFJ411)	6	Buz kalıbı için file cep	7	Kaymaz kauçuk (sadece DFJ211, DFJ311 ve DFJ411)	8	Kapşon (sadece DFJ211, DFJ311 ve DFJ411)

## Model DFJ212 / DFJ213 / DFJ214 / DFV210

### ► Şek.3

1	Batarya cebi	2	Kapşon (sadece DFJ212)	3	Cırt cırt (sadece DFJ212)	4	Işık reflektörü (sadece DFJ214)
---	--------------	---	---------------------------	---	------------------------------	---	------------------------------------

## KURULUM

### Batarya kartuşunun takılması veya çıkartılması

**⚠DİKKAT:** Batarya kartuşunu takıp çıkarmadan önce cihazı mutlaka kapatın.

**⚠DİKKAT:** Batarya kartuşunu takıp çıkarırken batarya yuvasını ve batarya kartuşunu sıkıca tutun. Batarya yuvasının ve batarya kartuşunun sıkıca tutulmaması bunların ellerinizden kaymasına neden olabilir ve batarya yuvasının ve batarya kartuşunun hasar görmesine ve/veya yaralanmaya yol açabilir.

► **Şek.4:** 1. Kırmızı gösterge 2. Düğme 3. Batarya kartuşu 4. Batarya yuvası (isteğe bağlı aksesuar)

Batarya kartuşunu takmak için batarya kartuşunun üzerindeki dili yuvadaki kanal ile aynı hizaya getirerek kaydırıp yerine yerleştirin. Batarya kartuşunu, küçük bir tık sesi ile yerine sabitlenene dek sonuna kadar itin. Düğmenin üst tarafında bulunan kırmızı göstergeyi görürseniz, batarya kartuşu tam olarak kilitlenmemiştir.

Batarya kartuşunu çıkarmak için kartuşun ön kısmındaki düğmeye bastırarak kartuşu batarya yuvasından çıkarın.

**⚠DİKKAT:** Batarya kartuşunu daima kırmızı gösterge görülemeyene dek tam olarak takın. Aksi takdirde batarya kartuşu, batarya yuvasından kazara düşerek sizin veya etrafınızdakilerin yaralanmasına neden olabilir.

**⚠DİKKAT:** Batarya kartuşunu zorlayarak takmayın. Batarya kartuşu kolayca kaymıyorsa düzgün takılmıyordur.

### Batarya yuvasının takılması

Batarya yuvasını bel kemerinize asabilirsiniz. Batarya yuvasının kazara düşmesini engellemek için kayış deliğini kullanmak suretiyle bir kayış tutturarak sabitleyin.

► **Şek.5:** 1. Kayış deliği

#### 18 V ve 14,4 V batarya yuvaları için

Batarya yuvasının düşme engelleme fonksiyonu bulunmaktadır. Batarya yuvasını kemerden çıkarırken kilit açma düğmesine basarak batarya yuvasını yukarı doğru çekin.

► **Şek.6:** 1. Kilit açma düğmesi

### Fan ünitesinin takılması veya çıkartılması

1. (Sadece DFJ212 / DFJ213 / DFJ214 / DFV210 için) Fan ünitesini takmadan veya çıkarmadan önce fermuarı açın.

► **Şek.7**

2. Üzerindeki kancayı kaldırarak bileziği saatin aksi yönünde çevirin. Bileziğin üzerindeki işaretle fan ünitesinin üzerindeki kanal aynı hizaya gelince bileziği çıkarın.

► **Şek.8:** 1. Fan ünitesi 2. Bilezik 3. Kanca 4. Kanal 5. İşaret

3. Fan ünitesinin kafasını mont üzerindeki deliğe geçirin. Bileziği fan ünitesinin üzerine takın ve bileziğin üzerindeki işaretle kanalın ilerisindeki işaret aynı hizaya gelinceye dek saat yönünde çevirin.

► **Şek.9:** 1. İşaret 2. Bilezik 3. Fan ünitesi

4. Bandı fan ünitesi üzerindeki gözden geçirek çıktıtlayın.

► **Şek.10:** 1. Bant

5. Diğer fan ünitesini monta aynı şekilde takın.

6. Güç kablosunu fan ünitesine bağlayın. Kablo tutucuyu kullanarak kabloyu destekleyin.



Model DFJ210 / DFJ211 / DFJ310 / DFJ311 / DFJ410 / DFJ411 için

► **Şek.11:** 1. Güç kablosu 2. Kablo tutucu

Model DFJ212 / DFJ213 / DFJ214 / DFV210 için

► **Şek.12:** 1. Güç kablosu 2. Delik 3. Kablo tutucu

7. (Sadece DFJ212 / DFJ213 / DFJ214 / DFV210 için)  
Fan ünitesini taktıktan veya çıkardıktan sonra fermuarı kapatın.

8. Güç kablunun diğer ucunu batarya yuvasına bağlayın.

► **Şek.13:** 1. Batarya yuvası

**⚠ DİKKAT:** Fan ünitesini montaj sabitlemek için daima bantı ve çiviyi kullanın. Fan ünitesi düşerse yaralanmaya neden olabilir veya fan ünitesine hasar verebilir.

Çıkarırken takma prosedürünü tersinden takip edin.

## Filtre setinin takılması

### İsteğe bağlı aksesuar

Filtre seti fan ünitesini tozdan korur. Tozlu çalışma yerlerinde filtre setinin kullanılması önerilir.

Filtre tertibatını montaj ve fan ünitesinin arasına şekilde gösterildiği gibi takın.

► **Şek.14:** 1. Bilezik 2. Montaj üzerindeki delik 3. Filtre tertibatı 4. Fan ünitesi 5. Filtre

Bileziği sıkarken fan ünitesinin üzerindeki kanalı yanında bulunan işarette durdurun. Fan ünitesini taktıktan sonra filtre tertibatlarını filtrelerle kapatın.

► **Şek.15:** 1. İşaret 2. Kanal

**ÖNEMLİ NOT:** Filtrenin filtre tertibatını tam kapattığından emin olun. Toza karşı daha iyi koruma için filtrenin kenarını montaj ile filtre tertibatının arasına sokun.

## İŞLEVSEL NİTELİKLER

**ÖNEMLİ NOT:** Fanlı montaj, emilen havanın nem ve sıcaklığı vücut yüzeyininkilerden düşük olduğunda etkilidir. Hava sıcaklığı ve/veya nem montaj içindekilerden daha yüksekse fanlı montaj etkili olmayabilir.

## Güç düğmesi

Montajı açmak için batarya yuvasının (isteğe bağlı aksesuar) üzerindeki güç düğmesine basın ve basılı tutun. Montaj yüksek hava hızında çalışmaya başlar. Güç düğmesine her basıldığında hava hızı yüksekte ortaya, ortadan düşüğe ve düşüğe yükseğe geçer. Hava hızı göstergesi mevcut hava hızını gösterir.

► **Şek.16:** 1. Hava hızı göstergesi 2. Güç düğmesi  
Kapatmak için güç düğmesine yeniden basın ve basılı tutun.

## Kalan batarya kapasitesinin gösterilmesi

### Sadece göstergeli batarya kartuşları için

► **Şek.17:** 1. Gösterge lambaları 2. Kontrol düğmesi

Kalan batarya kapasitesini göstermesi için batarya kartuşu üzerindeki kontrol düğmesine basın. Gösterge lambaları birkaç saniye yanar.

Gösterge lambaları			Kalan kapasite
Yanıyor	Kapalı	Yanıp sönüyor	
■	□	▣	%75 ila %100
■ ■ ■ ■			
■ ■ ■ □			%50 ila %75
■ ■ □ □			%25 ila %50
■ □ □ □			%0 ila %25
▣ □ □ □			Bataryayı şarj edin.
(Sadece 14,4 V ve 18 V bataryalar için)			
■ ■ □ □			Batarya arızalanmış olabilir.
□ □ □ ■			
(Sadece 14,4 V ve 18 V bataryalar için)			

**NOT:** Kullanım koşullarına ve ortam sıcaklığına bağlı olarak, gösterilen değer gerçek kapasiteden biraz farklılık gösterebilir.

## Batarya koruma sistemi

Cihaz bir batarya koruma sistemi ile donatılmıştır. Bu sistem batarya ömrünü uzatmak için motorun gücünü otomatik olarak keser.

Kalan batarya kapasitesi çok düşükse cihaz çalışmaz. Cihazı açtığınızda motor tekrar çalışır ancak hemen durur. Bu durumda batarya kartuşunu çıkararak şarj edin.

## Turbo düğmesi

Batarya yuvasının üzerindeki turbo düğmesine basıldığında hızlı serinletme için montaj turbo modunda çalışır. Turbo modu bir dakika sürer ve ardından hava hızı normale döner.

► **Şek.18:** 1. Turbo düğmesi

## Hava akışı

Sadece DFJ210 / DFJ211 / DFJ310 / DFJ311 / DFJ410 / DFJ411 için

Sabit bir hava akışı sürdürmek için montaj yakasındaki düğmeyi ilikleyin. Sırtta daha iyi hava akışı için şerit üzerindeki düğmeyi ilikleyin.

► **Şek.19:** 1. Şerit

Montun içindeki hava akışı aşağıda gösterilmiştir.

#### ► Şek.20

Kapşonlu mont için kapşonu bir kaskın üzerinden takın. Fandan gelen hava kasktan geçerek başınızı serinletir.

#### ► Şek.21

### Batarya cebi

Batarya yuvasını (bataryalı) saklamak için montun içinde bir cep sağlanmıştır. Güç kablosunu batarya yuvasına bağlayın ve daha sonra cebe koyarak çitçitleri geçirin.

#### ► Şek.22

### File cep

Sadece DFJ210 / DFJ211 / DFJ310 / DFJ311 / DFJ410 / DFJ411 için

Buz kalıplarını saklamak için montun arka kısmında file cepler sağlanmıştır.

#### ► Şek.23: 1. File cep

### USB cihazlarının bağlanması

**⚠DİKKAT:** Sadece USB güç besleme bağlantı noktası ile uyumlu cihazları bağlayın. Aksi takdirde batarya yuvasında arıza meydana gelebilir.

**ÖNEMLİ NOT:** Batarya yuvasına (bataryalı) bir USB cihazı bağlamadan önce USB cihazındaki verileri mutlaka yedekleyin. Aksi takdirde verileriniz kaybolabilir.

Batarya yuvası (bataryalı) USB cihazları için harici güç kaynağı olarak çalışabilir.

Kapağı açın ve batarya yuvasının güç besleme bağlantı noktasına bir USB kablosu (ürünle verilmez) bağlayın. Daha sonra kablounun diğer ucunu cihaza bağlayın ve USB bağlantı noktasının yanındaki düğmeyi açık konuma alın.

Batarya yuvası (bataryalı) DC 5 V, 2,1 A sağlar.

#### ► Şek.24: 1. Kapak 2. Düğme

(Sadece DFJ210 / DFJ211 / DFJ310 / DFJ311 / DFJ410 / DFJ411 için)

USB kablosu, cepteki deliği ve kablo tutucuyu kullanarak rahatlık için montun içinde yerleştirilebilir.

#### ► Şek.25: 1. USB kablosu

**NOT:** Batarya yuvası bazı USB cihazlarına güç sağlayamaz.

**NOT:** Kullanılmıyorken veya şarjdan sonra USB kablosunu çıkarın ve kapağı kapatın.

**NOT:** Düğme açık konumdayken bataryanın gücü tüketilir. Kullanımda değilken düğmeyi daima kapalı konuma alın.

## BAKIM

**⚠DİKKAT:** Mont üzerinde kontrol veya bakım işlemlerine başlamadan önce mutlaka montun kapalı ve batarya kartuşunun çıkarılmış olduğundan emin olun.

**⚠DİKKAT:** Tam şarjlı batarya kartuşuyla mont açılmaz veya herhangi bir arıza bulunursa batarya yuvasının ve batarya kartuşunun terminallerini temizleyin. Mont yine de düzgün çalışmazsa montu kullanmayı bırakın ve yetkili servis merkezimize başvurun.

**ÖNEMLİ NOT:** Benzin, tiner, alkol ve benzeri maddeleri kesinlikle kullanmayın. Renk değişimi, deformasyon veya çatlaklar oluşabilir.

Aleti EMNİYETLİ ve ÇALIŞMAYA HAZIR durumda tutmak için onarımlar, başka her türlü bakım ve ayarlamalar daima Makita yedek parçaları kullanılarak Makita yetkili servis merkezleri veya Fabrikanın Servis Merkezleri tarafından yapılmalıdır.

### Fan ünitesinin temizlenmesi

- Kiri, tozu, yağ, gresi, vb. temizlemek için temiz bir bez kullanın.
- Temizlerken fan ünitesini parçalarına ayırmayın.

### Montun temizlenmesi

#### Tüm modeller için

- Yıkamadan önce fan ünitesini(ünitelerini) ve batarya yuvasını monttan ayırın.
- Etiket üzerindeki talimatlari izleyin.
- Pamuklu ürünler yıkadıklarında çekebilir.
- Montu başka kıyafetlerle birlikte yıkamayın. Aksi takdirde renk solması veya renk geçmesi meydana gelebilir.
- Çamaşır makinesi kullanırken file kullanın.
- Kumaş yumuşatıcı kullanmayın.
- Sadece nötr deterjan kullanın.
- Yıkadıktan sonra montu çamaşır makinesinden hemen çıkarın.
- Yıkamadan önce fermuarı mutlaka kapatın.

#### Sadece DFJ214 için

- Işık reflektörünün parçalarının performansı yıkama ile zayıflayabilir.
- Yavaş devirde makinede yıkayın (Yıkama adedi 5 kereye kadardır).
- Yıkama adedi montun kullanım ömrüne karar vermek için tek faktör değildir.
- Montun kullanım ömrü nasıl kullanıldığına, nasıl bakıldığına ve saklama koşuluna göre değişir.
- Işık reflektörünün parçaları veya kumaşlar bozulursa yeni bir mont alın.

# İSTEĞE BAĞLI AKSESUARLAR

**⚠ DİKKAT:** Bu aksesuarlar ve ek parçalar bu el kitabında belirtilen Makita aletiniz ile kullanılmak için tavsiye edilmektedir. Herhangi başka bir aksesuar ya da ek parça kullanılması insanlar için bir yaralanma riski getirebilir. Aksesuarları ya da ek parçaları yalnızca belirtilmiş olan kullanım amaçlarına uygun olarak kullanın.

Bu aksesuarlarla ilgili daha fazla bilgiye ihtiyaç duyar-sanız bulunduğunuz yerdeki yetkili Makita servisine başvurun.

- Batarya yuvası
- Filtre seti
- Orijinal Makita batarya ve şarj aleti

**NOT:** Listedeki parçaların bazıları alet paketi içerisinde standart aksesuar olarak dahil edilmiş olabilir. Bunlar ülkeden ülkeye farklılık gösterebilir.

**Makita Europe N.V.** Jan-Baptist Vinkstraat 2,  
3070 Kortenberg, Belgium

**Makita Corporation** 3-11-8, Sumiyoshi-cho,  
Anjo, Aichi 446-8502 Japan

[www.makita.com](http://www.makita.com)

885647-996  
EN, FR, DE, IT, NL,  
ES, PT, DA, EL, TR  
20180117